

DEWALT®

XR LI-ION

533222-93 H

Fordítás az eredeti kezelési utasítás alapján készült

DCT416

1. ábra

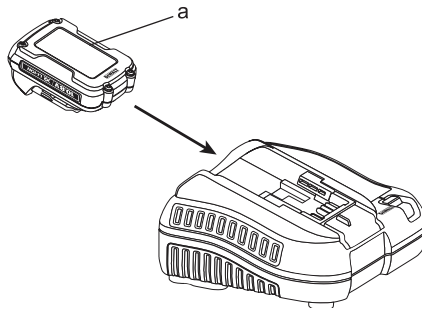

2. ábra

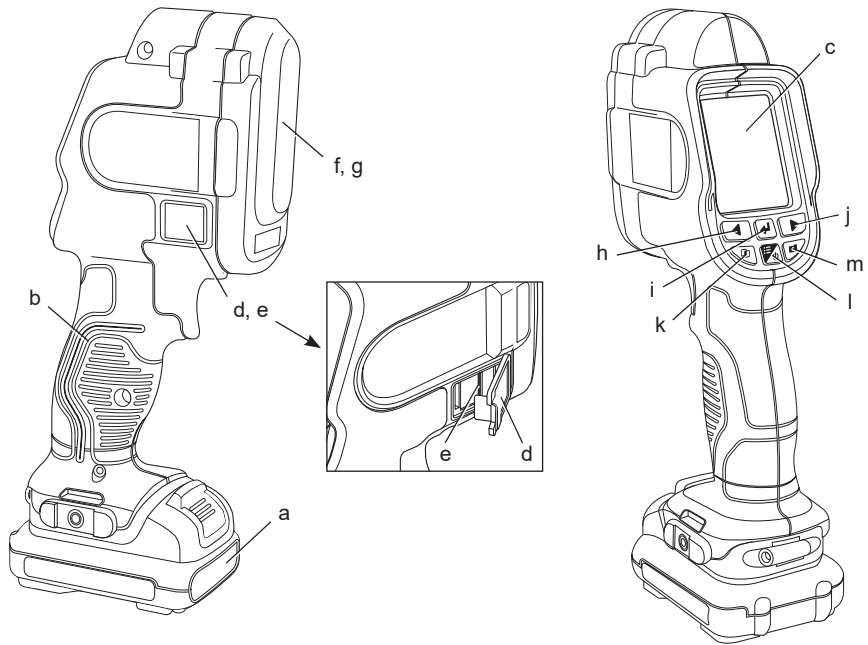

3. ábra

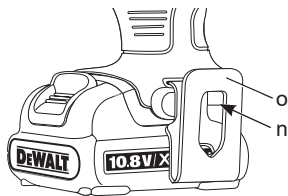

4. ábra

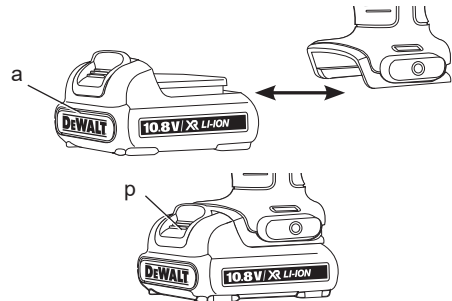

AKKUMULÁTOROS HŐKAMERA DCT416

Szívből gratulálunk!

Köszönjük, hogy DEWALT szerszámot választott. Sokévi tapasztalatunknak, valamint átfogó termékfejlesztésünknek és innovációnknak köszönhetően a DEWALT cég a professzionális szerszámhasználók egyik legmegbízhatóbb partnerévé vált.

Műszaki adatok

		DCT416	
Feszültség	V_{DC}	10,8	
Típus		1	
Akkumulátor típusa		Li-ion	
Kijelző mérete	mm	55,9 színes TFT LCD, háttérvilágítással	
Súly (akkumulátor nélkül)	kg	0,5	
Üzemidő		kb. 10 óra	
Hőmérséklet tartomány (üzemi)		-5 °C – 45 °C	
Hőmérséklet tartomány (Tárolási)		-20 °C – 60 °C	
Hőmérséklet		-10 °C – 250 °C	
Méréstartomány			
Relatív páratartalom		10 - 90%, lecsapódás-mentes	
Szinképi érzékenység		8 μ m – 12 μ m	
Látómező		20° x 20°	
IFOV (pillanatnyi látómező)		25 mm, 1 m-nél	
Pontosság		100 °C alatt +/- 2 °C 100 °C felett +/- 2 °C. A megadott pontossághoz tartozó környezeti hőmérséklet 23 °C.	
Fajlagos sugárzóképesség		0,1 – 1,0; 0,01-os fokozatokban állítható	
Hőmérsékleti skálák		°C vagy °F	

Akkumulátor	DCB123	DCB125	DCB127	
Akkumulátor típusa	Li-ion	Li-ion	Li-ion	
Feszültség	V_{AC}	10,8	10,8	
Kapacitás	A_h	1,5	1,3	2,0
Súly	kg	0,2	0,2	0,2

		DCB100		
Hálózati feszültség	V_{AC}	230 V		
Akkumulátor típusa		Li-ion		
Akkumulátorok hozzátétőleges töltési ideje		35 perc (1,3 Ah)	40 perc (1,5 Ah)	65 perc (2,0 Ah)
Súly	kg	0,30		

		DCB105		
Hálózati feszültség	V_{AC}	230 V		
Akkumulátor típusa		Li-ion		
Akkumulátorok hozzátétőleges töltési ideje		25 perc (1,3 Ah)	30 perc (1,5 Ah)	40 perc (2,0 Ah)
Súly	kg	55 perc (3,0 Ah)	70 perc (4,0 Ah)	

		DCB107		
Hálózati feszültség	V_{AC}	230 V		
Akkumulátor típusa		Li-ion		
Akkumulátorok hozzátétőleges töltési ideje		60 perc (1,3 Ah)	70 perc (1,5 Ah)	90 perc (2,0 Ah)
Súly	kg	140 perc (3,0 Ah)	185 perc (4,0 Ah)	

		DCB112		
Hálózati feszültség	V_{AC}	230 V		
Akkumulátor típusa		Li-ion		
Akkumulátorok hozzátétőleges töltési ideje		40 perc (1,3 Ah)	45 perc (1,5 Ah)	60 perc (2,0 Ah)
Súly	kg	90 perc (3,0 Ah)	120 perc (4,0 Ah)	

Biztosítékok

Európa

230 V-os szerszámok 10 amper, hálózati

EK és Írország

230 V-os szerszámok 3 amperes, a csatlakozódugaszban



FIGYELMEZTETÉS: Ez a termék A osztályú. Lakókörnyezetben okozhat rádió-interferenciát, az esetben

a készülék használojának meg kell tennie a szükséges intézkedéseket.



FIGYELMEZTETÉS: Túl nagy statikus feszültség hatására előfordulhat, hogy nem jelenik meg kép, és minden nem mentett adat elvesz. Ha lefagy a kijelző, vegye ki a 10,8 V-os akkumulátort, hogy a készülék alaphelyzetbe álljon. Tegye vissza az akkumulátort, és nyomja meg a bekapcsoló gombot.

Definíciók: Biztonságtechnikai útmutató

Az alábbi definíciók az egyes figyelmeztető szavakhoz társított veszély súlyosságára utalnak. Kérjük, olvassa el a kézikönyvet, és figyeljen ezekre a szimbólumokra.



VESZÉLY: Olyan közvetlen veszélyhelyzetet jelöl, amely **halálos vagy súlyos sérüléshez** vezet.



FIGYELMEZTETÉS: Olyan lehetséges veszélyhelyzetet jelöl, amely **halálos vagy súlyos sérüléshez** vezethet.



VIGYÁZAT: Olyan lehetséges veszélyhelyzetet jelöl, amely **könnyű vagy közepesen súlyos sérüléshez** vezethet.

MEGJEGYZÉS: Olyan, **személyi sérüléssel nem fenyegető** gyakorlatot jelöl, amely **anyag** kárt okozhat.



Áramütés veszélyét jelzi.



Tűzveszélyt jelez.



FIGYELMEZTETÉS: A sérülésveszély csökkentése érdekében olvassa át a kezelési kézikönyvet.

Fontos biztonsági útmutatások

- Olvassa el ezeket az útmutatásokat.
- Tartsa be ezeket az útmutatásokat.
- Szívleljen meg minden figyelmeztetést.
- Kövesse az összes útmutatást.
- Csak a gyártó által megadott tartozékokat használja.
- A szervizelést képzett szakemberre bízva. Szervizelés szükséges, ha a készülék megsérült, eső vagy más nedvesség érte, nem működik megfelelően, vagy leejtették.

ŐRIZZE MEG A FIGYELMEZTETÉSEKET ÉS ÚTMUTATÁSOKAT KÉSŐBBI HASZNÁLATRA

A munkaterület biztonsága

- a) **Tartsa munkaterületét tisztán, és világítsa ki jól.** A rendetlen vagy sötét munkaterület növeli a balesetveszélyt.
- b) **A hőkamera használata közben a gyermekeket és az arra járókat tartsa távol a munkaterületről.** Ha elterelik a figyelmét, elveszítheti a szerszám feletti uralmát.

Személy védelem

- a) **Ne veszítse el éberségét, figyeljen a munkájára és használja a józan eszét, amikor a hőkamerával dolgozik. Ne használja a hőkamerát, ha fáradt, ha gyógyszer, alkohol hatása vagy gyógykezelés alatt áll.** A hőkamera használata közben egy pillanatnyi figyelmetlenség is súlyos személyes sérülést okozhat.
- b) **Ne nyúljon ki túl messzire. Kerülje a rendellenes testtartást, és egyensúlyát soha ne veszítse el munkavégzés közben.** Így jobban irányíthatja a hőkamerát még váratlan helyzetekben is.

A készülék használata és gondozása

- a) **A használaton kívüli hőkamerát olyan helyen tárolja, ahol gyermekek nem férhetnek hozzá; ne engedje, hogy olyan személyek használják, akik nem ismerik a hőkamerát vagy kezelését.** A hőkamera veszélyes lehet nem képzett felhasználó kezében.
- b) **A hőkamerát, tartozékait stb. ezeknek az útmutatásoknak megfelelően használja, a munkakörülmények és az elvégzendő feladat figyelembe vételével.** A hőkamera megadott céloktól eltérő célra történő használata veszélyhelyzetet teremthet.

Akkumulátoros szerszámok használata és gondozása

- a) **Csak a DEWALT által előírt töltővel töltsé az akkumulátort.** Az a töltő, amely alkalmas egy bizonyos típusú akkumulátor töltésére, másik típusú akkumulátornál tűzveszélyt okozhat.

- b) **Ha az akkumulátort nem használja, tartsa távol minden fémes tárgytól, például tűzőkapcsoktól, érméktől, kulcsoktól, szegektől, csavaroktól és minden más apró fémtárgytól, amelyek az érintkezőket rövidre zárhatnak.** Az akkumulátor pólusainak rövidre zárása égési sérülést vagy tüzet okozhat.
- c) **Nem megfelelő körülmények között az akkumulátorból szivároghat folyadék; kerülje a vele való érintkezést. Ha véletlenül érintkezésbe került a folyadékkal, öblítse le vízzel. Ha a szemébe került, ezenkívül forduljon orvoshoz is.** Az akkumulátorból kiömlő folyadék irritációt vagy égési sérülést okozhat.

Biztonsági útmutató hőkamerához



FIGYELMEZTETÉS: Ne szedje szét és ne alakítsa át a hőkamerát. Nem tartalmaz szervizelhető alkatrészeket. Ha segítségre van szüksége, forduljon helyi forgalmazójához.

- **Ne használja a hőkamerát robbanásveszélyes légtérben, például gyúlékony folyadékok, gázok vagy por jelenlétében.** A hőkamerákban képződő szikráktól a por vagy a gázok meggyulladhatnak.
- **A hőkamerát csak erre a célra készült DEWALT akkumulátorral szabad használni.** Más típusú akkumulátorok használata tüzet okozhat.
- **Az infravörös hőkamerát gyermekektől és más, használatukban járatlan személyektől elzárt helyen tárolja.** Gyakorlatlan felhasználó kezében a készülék veszélyt jelent.
- **Ne távolítsa el és ne tegye olvashatatlanná a figyelmeztető címkéket.**
- **Ne használja az infravörös hőkamerát főtt vagy nem főtt ételek hőmérsékletének mérésére.**
- **Ne érintse meg a felületet azért, hogy ellenőrizze a mérési eredményeket.**
- **Ne használja emberi vagy állati test hőmérsékletének mérésére.**
- **A hőkamera vagy a vizsgálandó felszerelés sérülésének elkerülése végett óvja azokat a következőktől:**

- **Hegesztőgép vagy indukciós fűtőtest stb. által gerjesztett elektromágneses tér (EMF).**
- **ESD (elektrosztatikus kisülés).**
- **Hősokk (hirtelen környezeti hőmérséklet-változás hatására következhet be – a legnagyobb pontosság elérése végett használat előtt hagyja a hőkamerát 30 percen keresztül stabilizálódni).**



FIGYELMEZTETÉS: Égési sérülés veszélye. Előfordulhat, hogy a mérési eredmény nem pontos, ha a hőkamera elektromágneses tér (ívhegesztő, indukciós fűtőtest, rádióadó stb.) közelében van. A fentiekhez hasonló körülmények között ne használja a hőkamerát.



FIGYELMEZTETÉS: A hőkamera csak felületi hőmérsékletet mér. A felület alatti objektumok lehetnek jelentős mértékben eltérő hőmérsékletűek, égési vagy fagyási veszélyt jelenthetnek.



FIGYELMEZTETÉS: Nézze meg az aktuális hőmérsékletekhez tartozó sugárzóképeséget. Tükröző felületű tárgyak hőmérséklete lehet a mértnél magasabb, és ez égési sérülés veszélyét hordozza.



FIGYELMEZTETÉS: Túlzott hőhatástól (pl. napfény, tűz vagy hasonló) óvja a hőkamerát.



VIGYÁZAT: Amikor a készüléket nem használja, az oldalára fektetve olyan stabil felületre helyezze, ahol nem fenyegeti a felborulás vagy leesés veszélye. Némelyik nagy méretű akkumulátorral felszerelt készülék függőlegesen is ráállítható az akkumulátorra, de könnyen felborulhat.

MEGJEGYZÉS: A gyártó által jóvá nem hagyott átalakítások végzése esetén a felhasználó elvesztheti a készülék üzemeltetési jogosultságát.

MEGJEGYZÉS: A hőkamera károsodását elkerülendő, óvja azt magas hőmérséklettől és hő kibocsátó forrásoktól, például ne tartsa napsugárzásnak kitett járműben. A hőkamerát mindig a műszaki adatlapján megadott üzemi tartományon belül működtesse.

MEGJEGYZÉS: Ne irányítsa a hőkamerát (akár rajta van a lencsefedő akár nincs) a nap vagy egyéb erős, lézersugárzást kibocsátó energiaforrások felé. Ettől a hőkamera belső érzékelője károsodhat, ami befolyásolja a mérési pontosságot.

MIKRO SD MEMÓRIAKÁRTYA



FIGYELMEZTETÉS: Fulladásveszély. A mikro SD memóriakártya kicsi, ezért a fulladásveszély megelőzése céljából gyermekektől tartsuk távol.

MEGJEGYZÉS: A hőkamerához mellékelt mikro SD memóriakártyát ajánlatos használni. A DEWALT nem vállal felelősséget más márkájú vagy kapacitású, a pótalkatrész piacon beszerezhető kártyák használhatóságáért és megbízhatóságáért. Az is ajánlatos, hogy az elmentett képekről biztonsági másolatot készítsünk számítógépre.

Maradványkockázatok

Bizonyos maradványkockázatok a vonatkozó biztonsági előírások betartása és védőeszközök használata ellenére sem kerülhetők el. Ezek a következők:

- A huzamosabb ideig tartó használat miatt bekövetkező személyi sérülés veszélye.
- Feszültség alatt lévő részek munka közbeni véletlen megérintésétől származó személyi sérülés veszélye.

Jelölések a hőkamerán

A hőkamerán a következő piktogramok láthatók:



Használat előtt olvassa el a kezelési útmutatót.

DÁTUMKÓD HELYE

A gyártás évét is tartalmazó dátumkód a készülék burkolatának felületére van nyomtatva, az akkumulátor és a szerszám találkozásánál.

Példa:

2014 XX XX
Gyártás éve

Fontos biztonsági útmutatások minden akkumulátortöltőhöz

ŐRIZZE MEG EZT AZ ÚTMUTATÓT: Ez a kézikönyv a DCB100, DCB105, DCB107 és DCB112 típusú akkumulátortöltő fontos biztonsági és használati útmutatásait tartalmazza.

- A töltő használata előtt olvasson el a töltőn, az akkumulátoron és a terméken minden útmutatást és biztonsági figyelmeztető jelzést.



FIGYELMEZTETÉS: Áramütés veszélye. Ne engedje, hogy folyadék kerüljön a töltő belsejébe. Ez áramütést okozhat.



VIGYÁZAT: Égési sérülés veszélye. A sérülésveszély csökkentése érdekében csak DEWALT akkumulátort töltsön ezzel a töltővel. Más típusú akkumulátor szétrobbanhat, személyi sérülést és anyagi kárt okozva.



VIGYÁZAT: Ügyeljen a gyermekekre, hogy ne játszhassanak a szerszámmal.

MEGJEGYZÉS: Bizonyos körülmények között az áram alatt lévő akkumulátortöltő érintkezőit idegen tárgyak rövidre zárhatják. A töltő üregeitől az áramot jól vezetőd idegen anyagokat távol kell tartani; ide tartoznak a teljesség igénye nélkül a következők: csiszolás után visszamaradó por, fémforgács, acélgyapot, alumínium fólia és más felgyülemlett fémrészecskék. Mindig húzza ki a töltőt a konnektorból, amikor nincs benne akkumulátor. Tisztítás előtt húzza ki a töltő tápkábelét a konnektorból.

- **NE próbálja az akkumulátort olyan töltővel tölteni, amely ebben a kézikönyvben nem szerepel.** A töltőt és az akkumulátort kimondottan egymáshoz terveztük.
- **Ezek a töltők rendeltetészerűen kizárólag DEWALT akkumulátorok töltésére használhatók.** Minden más célú felhasználásuk tüzet vagy akár halálos áramütést okozhat.
- **Esőtől és hótól óvja a töltőt.**
- **A töltőt ne a kábelénél, hanem a dugaszánál fogva húzza ki a konnektorból.** Így kisebb lesz a kábel és a dugasz sérülésének veszélye.
- **Úgy helyezze el a kábelt, hogy ne léphessenek rá, ne botolhassanak meg benne, ne sérülhessen és ne feszüljön.**
- **Csak akkor használjon hosszabbító kábelt, ha feltétlenül szükséges.** Nem megfelelő hosszabbító kábel használata tüzet vagy akár halálos áramütést is okozhat.

- **Ne helyezzen a töltő tetejére semmilyen tárgyat, és ne helyezze a töltőt puha felületre, mert eltorlaszolódhatnak a szellőzőnyílások, és a készülék belseje túlmelegedhet.** Hőt kibocsátó tárgyaktól távolra helyezze a töltőt. A töltő a készülékház tetején és alján lévő szellőzőnyílásokon át szellőzik.
- **Ne használja a töltőt sérült kábellel vagy dugasszal** — ezeket azonnal cseréltesse ki.
- **Ne használja a töltőt, ha azt erős ütés érte, leesett vagy más módon megsérült.** Ilyen esetben juttassa el a készüléket egy megbízott márkaszervizbe.
- **Ne szerelje szét a töltőt; hanem juttassa el egyik hivatalos márkaszervizbe, ha bármilyen oknál fogva karbantartásra vagy javításra szorul.** A helytelen összeszerelés akár halálos áramütést vagy tüzet okozhat.
- **Ha a tápkábel sérült, a veszélyhelyzet megelőzése végett azonnal ki kell cseréltetni a gyártóval, márkaszervizzel vagy hasonló szakképzettségű személlyel.**
- **Tisztítás előtt kapcsolja le a töltőt az elektromos hálózatról. Ezzel kisebb lesz az áramütés veszélye.** Nem elég csak kivenni az akkumulátort a töltőből, mert attól még nem szűnik meg az áramütés veszélye.
- **SOHA ne próbáljon meg 2 töltőt egymáshoz csatlakoztatni.**
- **A töltőt a szabványos, 230 V-os háztartási feszültségre terveztük. Ne is próbálja más feszültségen használni.** Ez nem vonatkozik a jármű akkumulátorok töltőire.

ŐRIZZE MEG EZEKET AZ ÚTMUTATÁSOKAT

Töltőkészülékek

A DCB100, DCB105, DCB107 és DCB112 töltőkkel 10,8 voltos Li-ion akkumulátorokat tölthet.

Ezeket a töltőket nem kell beállítani; úgy terveztük őket, hogy a lehető legegyszerűbben legyenek kezelhetők.

Töltési folyamat (1. ábra)

1. Az akkumulátor behelyezése előtt csatlakoztassa a töltőt egy megfelelő konnektorra.
2. Helyezze az akkumulátort (a) a töltőbe. A piros (töltésszelző) fény villogása jelzi, hogy a töltés megkezdődött.

3. A töltés befejezését a lámpa folyamatos piros fénye jelzi. Az akkumulátor teljesen feltöltődött, használhatja vagy a töltőben is hagyhatja.

TARTSA SZEM ELŐTT: A Li-ion akkumulátorokat az első használat előtt teljes mértékben töltsse fel a maximális teljesítményük és élettartamuk érdekében.







Töltési folyamat

Az akkumulátor töltöttségi állapotát lásd az alábbi táblázatban.

Töltöttségi állapot a DCB100 és DCB105 típusú akkumulátoroknál

töltés	- - - -
teljesen feltöltve	_____
meleg/hideg késleltetés	-- - -- -
cserélje ki az akkumulátort	*****

Töltöttségi állapot a DCB107 és DCB112 típusú akkumulátoroknál

 töltés	- - - -	
 teljesen feltöltve	_____	
 meleg/hideg késleltetés	- - - _____	

Meleg/hideg késleltetés

DCB100 ÉS DCB105

Ha a töltő azt érzékeli, hogy az akkumulátor túl meleg vagy túl hideg, automatikusan elindítja a meleg/hideg késleltetést, felfüggesztve a töltést mindaddig, amíg az akkumulátor megfelelő hőmérsékletet nem ér el. A töltő ezután automatikusan töltési üzemmódra kapcsol. Ez a funkció maximális élettartamot biztosít az akkumulátornak.

DCB107 ÉS DCB112

Amikor a töltő azt érzékeli, hogy az akkumulátor meleg, automatikusan késlelteti a töltést, amíg az akkumulátor le nem hűl.

Amikor a töltő azt érzékeli, hogy az akkumulátor hideg, automatikusan késlelteti a töltést, amíg az akkumulátor fel nem melegszik.

A piros fény tovább fog villogni, de egy sárga jelzőfény fog világítani a művelet közben. Amint az akkumulátor lehűlt, a sárga fény kialszik, és a töltő folytatja a töltést.

Az XR Li-ion szerszámok elektronikus védelmi rendszerrel vannak ellátva, amely megvédi az akkumulátort a túlterheléstől, túlmelegedéstől vagy túlzott lemerüléstől.



A szerszám automatikusan kikapcsol, ha az elektronikus védelmi rendszer működésbe lép. Ha ez történik, helyezze a Li-ion akkumulátort a töltőre, és teljesen töltsse fel.

CSAK LI-ION AKKUMULÁTOROK ESETÉN

A Li-ion akkumulátorok elektronikus védelmi rendszerrel vannak ellátva, amely megvédi az akkumulátort a túlterheléstől, túlmelegedéstől vagy túlzott lemerüléstől.

A készülék automatikusan kikapcsol, ha az elektronikus védelmi rendszer működésbe lép. Ha ez történik, helyezze a Li-ion akkumulátort a töltőre, és teljesen töltsse fel.

Fontos biztonsági útmutatások minden akkumulátorhoz

Akkumulátor utánrendelése esetén a rendelésen tüntesse fel az akkumulátor termék kódját és feszültségét.

Az akkumulátort nem teljesen feltöltött állapotban szállítjuk. Az akkumulátor és a töltő használata előtt olvassa el az alábbi biztonsági útmutatót. Ezután az ismertetett eljárás szerint végezze a töltést.

MINDEN ÚTMUTATÁST OLVASSON EL

- **Ne töltsse és ne is használja az akkumulátort robbanásveszélyes légtérben, például gyúlékony folyadékok, gázok vagy por jelenlétében.** Amikor az akkumulátort a töltőbe helyezi vagy onnan kiveszi, a por vagy a gőzök meggyulladhatnak.
- **Soha ne próbálja erőltetve beilleszteni az akkumulátort a töltőbe. Semmiképpen ne alakítsa át az akkumulátort azért, hogy beilleszthesse vele nem kompatibilis töltőbe, mert az akku megrepedhet és súlyos személyi sérülést okozhat.**
- Az akkumulátort csak DEWALT töltővel töltsse.
- **NE fröccsentsen rá vizet, és ne merítse vízbe vagy más folyadékba.**
- **Soha ne tárolja vagy tartsa a készüléket vagy az akkumulátort olyan helyen, ahol a hőmérséklet elérheti vagy meghaladhatja a 40 °C-ot (például szabadtéri pajtákban vagy fémépületekben nyáron).**



FIGYELMEZTETÉS: Soha semmilyen okból ne próbálja szétbontani az akkumulátort. Ha az akkumulátor háza megrepedett vagy más módon megsérült, ne tegye a töltőbe. Ne nyomja össze, ne ejtse le, ne sértse

fel az akkumulátort. Ne használjon olyan akkumulátort, amelyet erős ütés ért, leesett vagy más módon sérült (azaz szeggel kilyukasztották, kalapáccsal ráütöttek, ráléptek stb.). Ez akár halálos áramütéssel is járhat. A sérült akkumulátorokat újrahasznosítás céljából vissza kell juttatni a szervizbe.



VIGYÁZAT: Amikor a készüléket nem használja, az oldalára fektetve olyan stabil felületre helyezze, ahol nem fenyegeti a felborulás vagy leesés veszélye. Némelyik nagy méretű akkumulátorral felszerelt készülék függőlegesen is ráállítható az akkumulátorra, de könnyen felborulhat.

SPECIÁLIS BIZTONSÁGI ÚTMUTATÁSOK LÍTIUM ION (Li-ion) AKKUMULÁTOROKHOZ

- **Az akkumulátort akkor se dobja tűzbe, ha nagyon sérült vagy teljesen elhasználódott.** Tűzben az akkumulátor felrobbanhat. Lítium-ion akkumulátor égésekor mérgező gőzök és más mérgező anyagok keletkeznek.
- **Ha az akkumulátor tartalma a bőrével érintkezésbe került, azonnal mossa le lágy szappannal és vízzel.** Ha akkumulátor-folyadék jutna a szemébe, tartsa nyitva a szemét, és öblítse vízzel 15 percig vagy amíg az irritáció meg nem szűnik. Ha orvosi segítségre van szüksége, tájékoztassa az orvost, hogy az elektrolit folyékony szerves karbonátok és lítiumsók elegyét tartalmazza.
- **A felnyitott akkumulátorcellák tartalma irritálhatja a légutakat.** Szellőztessen friss levegővel. Ha a tünetek nem szűnnének meg, forduljon orvoshoz.



FIGYELMEZTETÉS: Égési sérülés veszélye. Szikrától vagy lángtól az akkumulátor-folyadék meggyulladhat.

Szállítás

A DEWALT akkumulátorok szállítása az ipari és jogi normákban lefektetett érvényes fuvarozási előírásoknak megfelelően, többek között az Egyesült Nemzetek veszélyes áruk szállítására vonatkozó ajánlásai, a IATA (Nemzetközi Légi Szállítási Szövetség) veszélyes árukra vonatkozó szabályai, az IMDG (veszélyes áruk tengeri szállításának nemzetközi szabályzata) és az ADR (veszélyes áruk közötti közúti szállításáról szóló európai megállapodás) szerint történik. A lítium-ion akkumulátorokat az





Egyesült Nemzetek Veszélyes áruk szállítása kézikönyvének tesztelésre és kritériumokra vonatkozó 38.3 fejezete ajánlásainak alapján tesztelték.

Legtöbb esetben a DEWALT akkumulátorok fuvarozása kivételt képez, nem sorolják a teljes körűen szabályozott 9. osztályú veszélyes anyagok kategóriájába. Általánosságban két példa arra, amikor a 9. osztályba kell sorolni:

1. Kettőnél több DEWALT lítium-ion akkumulátor légi szállításánál, ha a csomag csak akkumulátorcsomagokat tartalmaz (szerszámokat nem), valamint
2. 100 wattóránál (Wh) nagyobb névleges teljesítményű lítium-ion akkumulátort tartalmazó szállítmányok esetén. Minden lítium akkumulátor névleges teljesítménye (wattórában) fel van tüntetve a csomagoláson.

Tekintet nélkül arra, hogy egy szállítmány a kivételes vagy a teljes körűen szabályozott kategóriába tartozik, a fuvarozó felelőssége, hogy utánanézzon a csomagolásra, címkézésre, jelölésre és dokumentálásra vonatkozó legfrissebb követelményeknek.

Akkumulátorok szállítása tűzveszélyes lehet, ha a pólusaik véletlenül vezetőképes anyagokkal kerülnek érintkezésbe. Akkumulátorok szállításánál gondoskodjon arról, hogy a pólusaik védve és jól elszigetelve legyenek olyan anyagoktól, amelyek érintkezés esetén rövidzárlatot okozhatnak.

A kézikönyv ezen fejezetében megadott tájékoztatást jóhiszeműen adjuk, és hiszünk abban, hogy a dokumentum elkészítésének idején az pontos volt.

Viszont, sem kifejezett sem beleértett garanciát nem adunk. A vásárló felelőssége, hogy tevékenységét az érvényes előírásoknak megfelelően végezze.

Akkumulátor

AKKUMULÁTOR TÍPUSA

A DCT416 típus 10,8 voltos akkumulátorokkal működik.

Javaslatok a tároláshoz

1. Tárolásra a hűvös és száraz, közvetlen napfénytől, túl nagy melegtől és hidegtől védett helyek a legalkalmasabbak. Az optimális teljesítmény és élettartam érdekében a használaton kívüli akkumulátort szobahőmérsékleten tárolja.

2. Az optimális eredmények érdekében huzamosabb idejű tárolásnál ajánlatos a teljesen feltöltött akkumulátort hűvös, száraz helyen, nem a töltőre kapcsolva tartani.

TARTSA SZEM ELŐTT: Az akkumulátorokat nem szabad teljesen lemerült állapotban tárolni. Használat előtt az akkumulátort fel kell tölteni.

Címkék a töltőn és az akkumulátoron

A kézikönyvünkben használt piktogramokon kívül a töltő és az akkumulátor címkéjén a következő ábrák láthatók:



Használat előtt olvassa el a kezelési útmutatót.



A töltési időtartamokat lásd a **Műszaki adatok** cím alatt.



Akkumulátor töltése.



Akkumulátor feltöltve.



Hibás akkumulátor.



Meleg/hideg késleltetés.



Ne próbálgassa áramot jól vezető tárgyakkal.



Sérült akkumulátort ne töltsön.



Víztől óvja.



A hibás kábeleket azonnal cseréltesse ki.



Csak 4 °C és 40 °C közötti hőmérsékleten töltsen.



Csak beltéri használatra.



Akkumulátor kiselejtezésénél vigyázzon a környezetre.

LI-ION



DEWALT akkumulátorokat csak a kijelölt DEWALT töltőkkel töltsön. Nem DEWALT akkumulátorok DEWALT töltővel való töltése az akkumulátor



szétrobbanásához vagy más veszélyes helyzetekhez vezethet.



Ne dobja tűzbe az akkumulátort.

A csomag tartalma

A csomag a következőket tartalmazza:

- 1 Hőkamera
- 1 Mikro SD memóriakártya
- 1 10,8 V-os XR lítium-ion akkumulátor
- 1 Töltő
- 1 Használati útmutató
- 1 Robbantott ábra

TARTSA SZEM ELŐTT: Az N típusokhoz nem tartozik akkumulátor és töltő.

- *Ellenőrizze a készüléket és tartozékait, nem sérültek-e meg szállítás közben.*
- *A készülék használata előtt szánjon időt a kezelési útmutató alapos áttanulmányozására és elsajátítására.*

Leírás (2. ábra)



FIGYELMEZTETÉS: Az elektromos készüléken vagy annak részein soha ne végezzen átalakítást. Azzal anyagi kárt vagy személyi sérülést okozhat.

- 10,8 V-os XR lítium-ion akkumulátor
- Fogantyú
- Kijelző
- Mikro SD kártyaaljzat-fedél
- Mikro SD kártyaaljzat
- Lencse
- Lencsefedél
-  **Visszafelé irányuló nyíl gomb:** Ezzel a gombbal navigálhat visszafelé.
-  **Választógomb:** Kiválasztás megerősítéséhez nyomja meg.
-  **Előrefelé irányuló nyíl gomb:** Ezzel a gombbal navigálhat előrefelé.
-  **Képatmenet állító gomb:** Ezzel a gombbal állítható a fény- és hőképek közötti százalékos arány.
-  **Menü/Be- és kikapcsoló gomb:** Ezzel a gombbal kapcsolhatja be a készüléket (tartsa a gombot 0,5 másodpercig lenyomva), illetve ezzel is kapcsolhatja ki

(tartsa a gombot 3 másodpercig lenyomva). Amikor már be van kapcsolva a készülék, ezzel a gombbal hívhatja elő a menüopciókat.



Képrögző gomb: Fénykép készítéséhez nyomja meg ezt a gombot.

RENDELTETÉSSZERŰ HASZNÁLAT

A hőkamera méri egy objektum felületéről sugárzott energiát, és a mérések alapján képet és becsült hőmérsékletet jelez ki.

Az elkészült fényképek mikro SD kártyára menthetők (bitmap formátumban).

A hőkamera elektromos rendszerek, klímaberendezések, vízvezetékek, mechanikus berendezések, lakóépületek és jármű rendszerek átvizsgálására és hibaelhárítására használatos.

A hőkamera professzionális készülék. **NE** engedje, hogy gyermekek hozzáérjenek a készülékhez. Ha kevésbé gyakorlott személy használja, biztosítson számára felügyeletet.

Elektromos biztonság

Az töltőt csak egy feszültségre tervezték. Mindig ellenőrizze, hogy az akkumulátor feszültsége megfelel-e az adattáblán megadott feszültségnek. Azt is ellenőrizze, hogy a töltő feszültsége megfelel-e a hálózati feszültségnek.



Az Ön DEWALT töltője az EN 60335 szabványnak megfelelően kettős szigetelésű, ezért nincs szükség földelő vezetékre.

Ha a hálózati kábel sérült, ki kell cserélni a DEWALT szervizhálózatában beszerezhető speciálisan elkészített kábelre.

Tápcsatlakozó cseréje (csak az Egyesült Királyságban és Írországban)

Ha új tápcsatlakozó dugaszra van szüksége:

- A régi dugaszt biztonságos módon selejtezze ki.
- A barna vezetékét kösse a csatlakozódugasz fázis csatlakozójához.
- A kék vezetékét a nulla csatlakozóhoz kösse.



FIGYELMEZTETÉS: A földelő csatlakozóhoz nem kell vezetékét kötnie.

Kövesse a minőségi dugaszokhoz mellékelt szerelési útmutatót. Ajánlott biztosíték: 3 A.



Hosszabbító kábel használata

Csak akkor használjon hosszabbító kábelt, ha feltétlenül szükséges. A töltő teljesítményfelvételének megfelelő, jóváhagyott hosszabbítót használjon (lásd a **Műszaki adatok** című fejezetben). A vezető minimális keresztmetszete 1 mm², maximális hossza 30 m.

Amennyiben kábeldobon lévő hosszabbító kábelt használ, úgy azt a munka megkezdése előtt mindig teljesen tekerje le.

ÖSSZESZERELÉS ÉS BEÁLLÍTÁSOK



FIGYELMEZTETÉS: Az akkumulátor be- vagy kiszérése előtt mindig kapcsolja ki a hőkamerát.



FIGYELMEZTETÉS: Kizárólag DEWALT akkumulátort és töltőt használjon.

Övakasztó (3 ábra) (Külön kapható tartozék)



FIGYELMEZTETÉS: A súlyos személyi sérülés veszélyének csökkentése érdekében **NE** akassza a kamerát fejmagasság fölé, illetve ne akasszon tárgyakat az övakasztóra. **CSAK** derékszíjra akassza a kamera kampóját.



FIGYELMEZTETÉS: A súlyos személyi sérülés veszélyének csökkentése érdekében ügyeljen arra, hogy az övakasztó tartócsavarja (n) biztonságosan rögzítve legyen.

FONTOS: Az övakasztó fel- vagy lecsatolását csak a mellékelt csavarral végezze.

Az övakasztó (o) a bal- és jobbkezes felhasználók kényelme érdekében a szerszám bármelyik oldalára csak a csavarral (n) rögzíthető. Ha egyáltalán nincs rá szükség, le is lehet szerelni a készülékről.

Az övakasztó (o) áthelyezéséhez hajtsa ki az akasztót tartó csavart (n), majd szerelje fel az ellenkező oldalra.

A KÉSZÜLÉK KEZELÉSE

Kezelési útmutató



FIGYELMEZTETÉS: Mindig tartsa be a biztonsági útmutatásokat és az érvényes előírásokat.

Az akkumulátor be- és kiszérése a kamerába/ kamerából (4. ábra)

TARTSA SZEM ELŐTT: Ellenőrizze, hogy az akkumulátor teljesen fel van-e töltve.

AZ AKKUMULÁTOR BESZERELÉSE A KÉSZÜLÉK FOGANTYÚJÁBA

1. Igazítsa az akkumulátort (a) a fogantyúban lévő vezetősínekhez.
2. Csúsztassa határozottan a helyére; amíg meg nem hallja a reteszt a helyére bepattanni.

AZ AKKUMULÁTOR KIVÉTELE A KÉSZÜLÉKBŐL

1. Nyomja meg a kioldógombot (p), majd határozottan húzza ki az akkumulátort a kamerából.
2. Helyezze az akkumulátort a töltőbe a kézikönyv töltőre vonatkozó fejezetének útmutatásai szerint.

A kezdőlépések (2. ábra)

1. Csúsztassa a lencsefedeleket (g) lefelé, hogy a lencse szabadabbá váljon.

Be- és kikapcsolás

1. A hőkamera bekapcsolásához nyomja meg a menü/be- és kikapcsoló gombot (l), majd tartsa 0,5 másodpercig lenyomva.
2. A hőkamera kikapcsolásához nyomja meg a menü/be- és kikapcsoló gombot (l), majd tartsa 3 másodpercig lenyomva.

KEZDŐBEÁLLÍTÁS

Dátum és idő beállítása

A hőkamera az első bekapcsolásnál figyelmezteti a dátum és idő beállítására. A kezdőbeállítás után a dátum és idő a menü navigációban módosítható.

1. Az előre-nyílal (j) vagy vissza-nyílal (h) emelje ki a változtatni kívánt mezőt.

dd/mm/yyyy		
31	01	2012
12 hr		
12:00	PM	

2. A mező aktiválásához nyomja meg a választógombot (i). A mező zöldre vált.
3. Az előre-nyílal (j) vagy vissza-nyílal (h) változtassa az aktivált mezőt.



4. A változásokat a választógombbal (i) mentse el.
5. A fenti lépéseket végezze el a többi mezőnél is.
6. A kilépéshez nyomja meg a menü/be- és kikapcsoló gombot (l).

KEZELÉSI ALAPMŰVELETEK

Főképernyő

A főképernyő több részből áll:

- r. A megfigyelt terület képe
- s. Hőmérséklet mérés a kép közepén (+)
- t. Fajlagos sugárzókéesség beállítása
- u. Akkumulátor töltöttségi szintjének kijelzője
- v. Hőmérséklet színskála

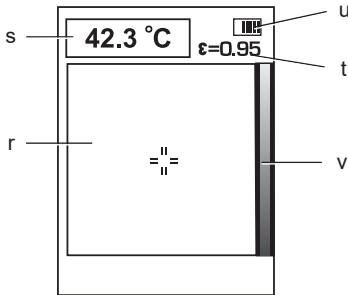

Képek közötti arány

A DCT416 típusú hőkamera fényképes és infravörös hőképek kijelzésére is képes. A képek keverhetők is a kijelzőn, a hőkép a fénykép fölé kerülhet. A kevert kép hasznos lehet a hiba helyének megállapításához és az ügyfelekkel folytatott kommunikációhoz.

Az arány megváltoztatásához nyomja meg a képátmenet állító gombot (k). A gomb megnyomására a képátmenet ciklikusan változhat a kijelző alábbi beállításai szerint:

- 100% fénykép
- 75% fénykép, 25% hőkép
- 50% fénykép, 50% hőkép
- 25% fénykép, 75% hőkép
- 100% hőkép

Fényképek készítése és tárolása (2. ábra)

Fénykép elmentéséhez helyezzen mikro SD kártyát a készülékbe. Nyissa ki a mikro SD kártyaaljat fedelét (d), és illessze bele a mikro SD kártyát az aljzatba (e).

1. Nyomja meg a képrögzítő gombot (m).
2. A kép a kijelzőn 3 másodpercre kimerevedik, hogy meg lehessen tekinteni.
3. Az előre-nyílal (j) vagy vissza-nyílal (h) emelje ki, mentse el az SD kártyára vagy törölje.

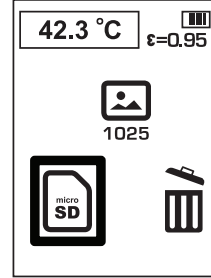

4. A kiválasztást a választógombbal (i) erősítse meg.
5. Miután a mentést vagy a törlést befejezte, a hőkamera automatikusan visszaáll a főképernyőre.

TARTSA SZEM ELŐTT: Ha nincs SD kártya a készülékben, vagy hibás az SD kártya, az alábbi üzenet fog megjelenni.

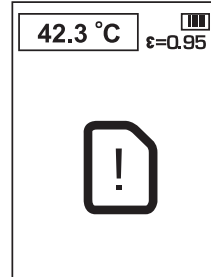

TARTSA SZEM ELŐTT: Ha az SD kártya megtelt, az alábbi üzenet fog megjelenni.

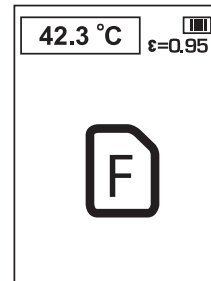

MENÜOPCIÓK

TARTSA SZEM ELŐTT: Ha a menü/be- és kikapcsoló gombot (l) bármikor megnyomja, visszaáll az előző menü.

Fényképek megtekintése

1. Nyomja meg a menü/be- és kikapcsoló gombot (l).
2. Az előre-nyíllal (j) vagy vissza-nyíllal (h) emelje ki a mappa opciót a menüben.

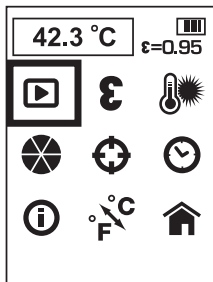

3. A kiválasztást a választógombbal (i) erősítse meg.
4. Az előre-nyíllal (j) vagy vissza-nyíllal (h) görgesse az elmentett fényképeket.
5. A választógombbal (i) lépjen a törlés almenübe.
6. Az előre-nyíllal (j) vagy vissza-nyíllal (h) emelje ki, mentse el az SD kártyára vagy törölje.

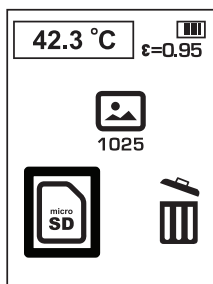

7. A kiválasztást a választógombbal (i) erősítse meg.
8. Miután a mentést vagy a törlést befejezte, a hőkamera automatikusan a soron következő képre kapcsol.

Fajlagos sugárzóképeség

A fajlagos sugárzóképeség az anyagok energiakibocsátási jellemzőit mutatja. A legtöbb szerves anyag és festett vagy oxidált felület fajlagos sugárzóképesége kb. 0,95, és ez

az alapértelmezett beállítás. A leolvasási pontatlanságok miatt kompenzáció ajánlatos; a pontatlanságot okozhatja a mért anyagok alacsony fajlagos sugárzóképesége, ilyen anyag lehet például egy fényes fémfelület. Fedje be az ilyen felületeket fedőpapírral vagy vigyen fel rá vékony fekete festékréteget (<148 °C), és használja az alapértelmezett beállítást (0,95). Hagyjon időt arra, hogy a papír vagy a festék elérje az alatta lévő felület hőmérsékletét, majd mérje meg a papír vagy a festett felület hőmérsékletét.

Ha nem tud festéket vagy fedőpapírt használni, méréseit a fajlagos sugárzóképeség választóval kompenzálhatja. Még állítható sugárzóképeség mellett is nehéz lehet teljesen pontos infravörös mérést végezni, ha a céltárgy felülete fényes vagy fémből van. Előfordulhat, hogy a hőmérsékletek értékeléséhez kísérletezgetés szükséges, és a tapasztalat fogja hozzásegíteni ahhoz, hogy az egyes mérésekhez a legjobb beállítást válassza.

A hőkamera fajlagos sugárzóképesége 0,1 és 1,0 között 0,01-os fokozatokban állítható. Nézze át kézikönyvünkben a **Névtelen sugárzóképeségek táblázatát**. A fajlagos sugárzóképeség táblázatban megadott beállításai csak tipikus helyzetekre vonatkozó javaslatok, az Ön egyéni helyzete azoktól eltérő lehet.

TARTSA SZEM ELŐTT: A termék kalibrálását 0,95-ös fajlagos sugárzóképeségnél végeztük el.

NÉVTENES SUGÁRZÓKÉPESÉG TÁBLÁZATA

ANYAG	SZÁMÉRTÉK
Szénnel töltött felület	0,98
Fagyott kristályok	0,98
Emberi bőr	0,98
Pala	0,97
Víz, desztillált	0,96
Jég, sima	0,96
Talaj, vízzel telített	0,95
Gyertyakorom	0,95
Üveg, fényezett lemez	0,94
Festék, olaj	0,94
Tégla, vörös	0,93
Papír fehér ragasztó	0,93
Beton	0,92
Talaj, száraz	0,92
Vakolat, durva bevonat	0,91
Fa, gyalult tölgy	0,90
Agyagedény, mázas	0,90
Hó, szemcsés	0,89
Kvarc, mázas	0,88
Rézoxid, 38 °C-on	0,87
Csiszolópor, korund	0,86

Hó	0,85
Rozsdamentes, 800 °C-on oxidált	0,85
Vas, 500 °C-on oxidált	0,84
Rézoxid, 260 °C-on	0,83
Hó, apró részecskék	0,82
Sárgaréz, oxidálatlan	0,81
Üveg, domború D	0,80
Acél, oxidált	0,79
Vörösréz, erősen oxidált	0,78
Rongy, pamut	0,77
Homok	0,76
Kvarc, mázatlan	0,75
Vas, 100 °C-on oxidált	0,74
Bevonat, C20A	0,73
Bazalt	0,72
Szén, 500 °C-on grafitosított	0,71
Vörös rozsa	0,70
Vaslemez, erősen rozsdás	0,69
Víz	0,67
Fekete agyag	0,66
Cement, fehér	0,65
Vasöntvény, oxidált	0,64
Ólom, 1100 °C-on oxidált	0,63
Cirkónium-oxid inconelen	0,62
Cu-Zn, sárgaréz, oxidált	0,61
Inconel lemez 760 °C-on	0,58
Márvány, puha fehér	0,56
Minden eloxált krómsav	0,55
Vasöntvény, fényezett	0,21
Sárgaréz, 80 grit csiszolóval csiszolt	0,20
Rozsdamentes acél, 18-8 polírozott	0,16
Alumínium, eredeti állapotban	0,09
Acél, polírozott	0,07
Alumínium, polírozott lemez	0,05
Vörösréz, polírozott	0,05
Sárgaréz erősen polírozott	0,03

Fajlagos sugárzóképeség változtatása

1. Nyomja meg a menü/be- és kikapcsoló gombot (l).
2. Az előre-nyíllal (j) vagy vissza-nyíllal (h) emelje ki a fajlagos sugárzóképeség opciót a menüben.

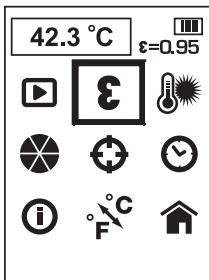

3. A kiválasztást a választógombbal (i) erősítse meg.
4. Az előre-nyíllal (j) vagy vissza-nyíllal (h) állítsa a fajlagos sugárzóképeséget. A fajlagos sugárzóképeség 0,01-től 0,10-ig, 0,01-os fokozatokban állítható.
5. A fajlagos sugárzóképeség beállítását a választógombbal (i) mentse el.
6. Miután a fajlagos sugárzóképeség beállítását elmentette, a hőkamera automatikusan visszaáll a főmenü képernyőre.

Háttér-hőmérséklet

Pontosabb hőmérséklet mérés érdekében ajánlatos beállítani a háttér-hőmérsékletet (vagy tükrözött hőmérsékletet). Ez különösen akkor fontos, amikor a mért objektum hőmérséklete a környezetétől lényegesen eltérő, vagy ha a fajlagos sugárzóképesége alacsony.

A háttér-hőmérséklet beállítása segít kiegyenlíteni a környezetből érkező sugárzást.

A Háttér-hőmérséklet változtatása

1. Nyomja meg a menü/be- és kikapcsoló gombot (l).
2. Az előre-nyíllal (j) vagy vissza-nyíllal (h) emelje ki a háttér-hőmérséklet opciót a menüben.

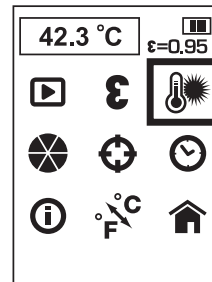

3. A kiválasztást a választógombbal (i) erősítse meg.
4. Az előre-nyíllal (j) vagy vissza-nyíllal (h) állítsa a háttér-hőmérsékletet. A háttér-hőmérséklet 1 -os fokozatokban állítható.
5. A háttér-hőmérséklet beállítását a választógombbal (i) mentse el.
6. Miután a háttér-hőmérséklet beállítását elmentette, a hőkamera automatikusan visszaáll a főmenü képernyőre.

A színpaletta változtatása

1. Nyomja meg a menü/be- és kikapcsoló gombot (l).

2. Az előre-nyíllal (j) vagy vissza-nyíllal (h) emelje ki a színpaletta opciót a menüben.

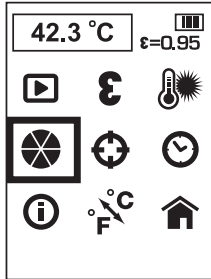

3. A kiválasztást a választógombbal (i) erősítse meg.
4. Az előre-nyíllal (j) vagy vissza-nyíllal (h) görgesse a színpaletta opciókat. Ötféle paletta közül választhat: Acél, Fehér meleg, Fekete hideg, Szivárvány és Nagy kontraszt.
5. A színpaletta beállítását a választógombbal (i) mentse el.
6. Miután a színpaletta beállítását elmentette, a hőkamera automatikusan visszaáll a főmenü képernyőre.

A kereső funkció beállításának változtatása

Amikor a kereső funkció be van kapcsolva, a hőkamera megkeresi a kijelzett terület legmelegebb (piros o) és a leghidegebb (kék o) pontját. A hőkamera a középső mérési pontja (+) a kívánt helyzetbe mozgatható.

TARTSA SZEM ELŐTT: A kijelzett hőmérséklet mindig a középső mérési pontnak (+) felel meg.

1. Nyomja meg a menü/be- és kikapcsoló gombot (l).
2. Az előre-nyíllal (j) vagy vissza-nyíllal (h) emelje ki a keresés opciót a menüben.

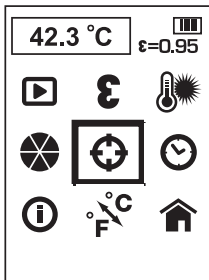

3. A kiválasztást a választógombbal (i) erősítse meg.
4. Az előre-nyíllal (j) vagy vissza-nyíllal (h) állítsa a keresés funkciót.

5. A keresés funkció beállítását a választógombbal (i) mentse el.
6. Miután a keresés funkció beállítását elmentette, a hőkamera automatikusan visszaáll a főmenü képernyőre.

A dátum és idő beállítása

1. Nyomja meg a menü/be- és kikapcsoló gombot (l).
2. Az előre-nyíllal (j) vagy vissza-nyíllal (h) emelje ki a dátum és idő opciót a menüben.

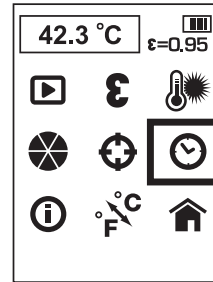

3. A kiválasztást a választógombbal (i) erősítse meg.
4. Az előre-nyíllal (j) vagy vissza-nyíllal (h) emelje ki a változtatni kívánt mezőt.



5. A mező aktiválásához nyomja meg a választógombot. A mező zöldre vált.
6. Az előre-nyíllal (j) vagy vissza-nyíllal (h) változtassa az aktivált mezőt.
7. A változásokat a választógombbal (i) mentse el.
8. A fenti lépéseket végezze el a többi mezőnél is.
9. A kilépéshez nyomja meg a menü/be- és kikapcsoló gombot (l).

Fényképek megtekintése

1. Nyomja meg a menü/be- és kikapcsoló gombot (l).
2. Az előre-nyíllal (j) vagy vissza-nyíllal (h) emelje ki a információ opciót a menüben.

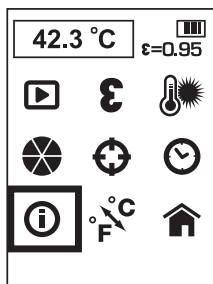

3. A kiválasztást a választógombbal (i) erősítse meg.
4. A hőkamera kijelzi a szoftver verzióját.
5. A kilépéshez nyomja meg a menü/be- és kikapcsoló gombot (l).

Hőmérsékleti skála változtatása

1. Nyomja meg a menü/be- és kikapcsoló gombot (l).
2. Az előre-nyíllal (j) vagy vissza-nyíllal (h) emelje ki a C / F opciót a menüben.

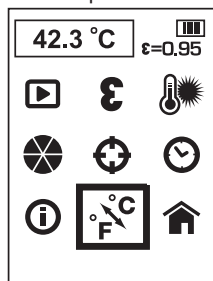

3. A kiválasztást a választógombbal (i) erősítse meg.
4. Az előre-nyíllal (j) vagy vissza-nyíllal (h) emelje ki a változtatni kívánt mezőt.
5. A kiválasztást a választógombbal (i) erősítse meg.
6. Miután a hőmérséklet-skála beállítását elmentette, a hőkamera automatikusan visszaáll a főképernyőre.

Visszalépés a főképernyőhöz

1. Nyomja meg a menü/be- és kikapcsoló gombot (l).
2. Az előre-nyíllal (j) vagy vissza-nyíllal (h) emelje ki a kezdőképernyő opciót a menüben.

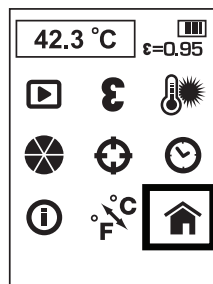

3. A kiválasztást a választógombbal (i) erősítse meg.

Képek letöltése számítógépre

A hőkamera minden elmentett felvétel hőképét és fényképét is rögzíti. A képeket bitmap formátumban menti el.

A mikro SD kártya áthelyezhető számítógépbe a képek megtekintéséhez.

Jelentéskészítő szoftver

A hőkamera jelentéskészítő szoftverrel professzionális jelentéseket készít. A szoftvert innen tölthető le: www.dewalt.eu vagy www.2helpU.com.

A hőkamera kikapcsolása

1. A hőkamera kikapcsolásához nyomja meg a menü/be- és kikapcsoló gombot (l), majd tartsa 3 másodpercig lenyomva. Ha a hőkamerát 10 percig nem használják, automatikusan kikapcsol.
2. Csúsztassa felfelé a lencsefedelelet, hogy védje a lencsét, amikor nem használják a készüléket.

Kezelési tanácsok

- Csak DEWALT 10,8 V-os lítium-ion akkumulátort használjon.
- Gondoskodjon arról, hogy a DEWALT akkumulátor jó állapotban legyen.
- Kerülje a hirtelen hőmérséklet-változásokat, például amikor egy hideg napon belép egy fűtött épületbe vagy onnan kijön, mert az páralecsapódást okozhat a hőkamera belsejében. A páralecsapódás megelőzése végett a hőkamerát a dobozába vagy műanyag zsákba helyezze, mielőtt azt hirtelen hőmérséklet-változás érhetné.

KARBANTARTÁS

Az Ön DEWALT hőkameráját minimális karbantartás mellett hosszú idejű használatra terveztük. A készülék folyamatosan kielégítő

működése függ a gondos ápolástól és a rendszeres tisztítástól is.

A töltő és az akkumulátor nem szervizelhető. Nem tartalmaznak szervizelhető alkatrészeket.



Tisztítás



FIGYELMEZTETÉS: Legalább hetente fúvassa le a port a készülékről tiszta és száraz levegővel. A szemsérülés veszélyének csökkentése érdekében ennél a műveletnél viseljen megfelelő védőszemüveget.



FIGYELMEZTETÉS: A szerszám nemfémes részeit soha ne tisztítsa oldószerrel vagy más erős vegyszerrel. Ezek a vegyszerek meggyengíthetik az alkatrészek anyagát. Csak enyhe szappanos vízzel megnedvesített ronggyal tisztítsa. Ne hagyja, hogy a termék belsejébe folyadék kerüljön, és ne is merítse folyadékba egyik részét sem.



FIGYELMEZTETÉS: A lencsét ne tisztítsa oldószerekkel, mert azok árthatnak a lencsének. Az infravörös lencsét ne tisztítsa túl erőteljesen, mert az árthat a kényes tükröződés mentes bevonatnak.

TISZTÍTÁSI ÚTMUTATÓ A TÖLTŐHÖZ



FIGYELMEZTETÉS: Áramütés veszélye. Tisztítás előtt kapcsolja le a töltőt a váltakozó áramú hálózatról. A töltő külsején lerakódott szennyeződést és zsírt ronggyal vagy puha, nem fémszálás kefével távolíthatja el. Vízzel vagy tisztítószer-oldattal ne tisztítsa.

Külön kapható tartozékok



FIGYELMEZTETÉS: Mivel nem a DEWALT által javasolt tartozékoknak ezzel a termékkel együtt történő használhatóságát nem tesztelték, az olyan tartozékok használata veszélyes lehet. A sérülésveszély csökkentése érdekében csak a DEWALT által ajánlott tartozékokat használja ezzel a termékkel.

AJÁNLOTT TARTOZÉKOK

A megfelelő tartozékokkal kapcsolatos további tájékoztatásért forduljon forgalmazójához.

Hibaelhárítás

- Bizonyosodjon meg arról, hogy nyitva van a lencsefedél (g).
- Bizonyosodjon meg arról, hogy a 10,8 V-os akkumulátor fel van-e töltve.
- Bizonyosodjon meg arról, hogy használat közben az akkumulátor rá van szerelve a fogantyúra.
- Ha lefagy a kijelző, vegye ki a 10,8 V-os akkumulátort, hogy a készülék alaphelyzetbe álljon. Tegye vissza az akkumulátort, és nyomja meg a bekapcsoló gombot.

TANÁCSOK MÉRÉSSEL KAPCSOLATOS NEHÉZSÉGEK FELMERÜLÉSE ESETÉRE

1. Használjon fedőpapír vagy vigyen fel vékony fekete festékréteget a nagy tükrözőesű felületekre (a 0,95 alapértelmezett sugárzóképessegi beállítást használja).
2. Bizonyosodjon meg arról, hogy a vizsgálandó anyagnak megfelelő sugárzóképesseget állította be. Nézze át a **Fajlagos sugárzóképessegi és névleges sugárzóképessegi táblázatát**.
3. A vizsgálandó anyagot tisztítsa meg, ha nagyon szennyezett, zsíros stb.

Környezetvédelem



Elkülönített begyűjtés. Ezt a terméket el kell különíteni a normál háztartási hulladéktól.

Egy napon, amikor DEWALT készüléke eléri technikai élettartamának végét, vagy nincs további szüksége rá, gondoljon a környezetvédelemre. A terméket a normál háztartási hulladéktól elkülönítve kell megsemmisíteni.



Az elhasználandó termékek és csomagolásuk elkülönített begyűjtése lehetővé teszi ezek újrahasznosítását. Újrahasznosított vagy újra feldolgozott anyagok segítségével a környezetszennyezés, illetve a nyersanyagok iránti igény nagymértékben csökkenthető.

A helyi előírások szabályozhatják az elektromos készülékek háztartási hulladéktól elkülönített begyűjtését a közösségi hulladéklerakó

helyeken vagy a kereskedők által új termék megvásárlásakor.

A DEWALT az élettartamuk lejártával visszavételi lehetőséget kínál a DEWALT termékekre. Ez a szolgáltatás ingyenes. Ha igénybe veszi, kérjük, juttassa el készülékét a legközelebbi Black & Decker szervizbe, melyekről a Magyarországi Képviseletnél érdeklődhet.

Az Önhöz legközelebbi márkaszerviz helyét megtudhatja a helyi DEWALT képviselőtől vagy ebből a kézikönyvből. A DEWALT szervizzel kapcsolatosan a következő Internet oldalon is felvilágosítást kaphat: **www.2helpU.com**.



Tölthető akkumulátor

Ez a hosszú élettartamú akkumulátor, ha feltöltés után nem ad le elegendő teljesítményt olyan munkafolyamatoknál, amelyeket korábban könnyen el lehetett vele végezni, hasznos élettartama végén környezetbarát módon selejtezze ki:

- Merítse le teljesen, majd vegye ki a készülékből.
- A lítium-ion akkumulátorok újrahasznosíthatók. Juttassa el őket forgalmazójához vagy a helyi hulladékhasznosító telepre. Az összegyűjtött akkumulátorokat újrahasznosítják vagy megfelelő módon ártalmatlanítják.



DeWALT JÓTÁLLÁSI FELTÉTELEK

Gratulálunk Önnek ennek az értékes DeWALT készülék megvásárlásához. Fogyasztók részére értékesített termékeinkre **12 hónap időtartamú jótállást** vállalunk.

A jótállás a fogyasztó jogszabályból eredő jogait nem érinti.

- 1) A Stanley Black & Decker Hungary Kft. a jótállás, kellek- és termékszavatosság keretében végzett javításokat vagy a termék kicserélését 19/2014. (IV.29.) NGM rendelet és a 151/2003. (IX.22.) Kormányrendelet szerint végzi a jótállási idő, illetve a kellek- és termékszavatossági jogok érvényesíthetőségének teljes időtartama alatt.
 - a) A fogyasztó jótállási igényét a jótállási jeggyel érvényesítheti, ezért kérjük azt őrizze meg.
 - b) Vásárláskor a forgalmazónak (kereskedőnek) a jótállási jegyen fel kell tüntetnie a fogyasztói részére történő átadásának alkalmas megnevezését, típusát, gyártási számát, továbbá – amennyiben van ilyen – azonosításra alkalmas részeinek meghatározását, illetve a fogyasztó részére történő átadásának időpontját. A jótállási jegyet a forgalmazó (kereskedő) nevében eljáró személynek alá kell írnia és a kereskedés azonosítására alkalmas tartalmú (minimum cégnev, üzlet címe) bélyegzővel olvashatóan le kell bélyegezni. Kérjük, kísérelje figyelemmel a jótállási jegy megfelelő érvényesítését, mivel a kijelölt szervizeknél a jótállási igény csak érvényes jótállási jeggyel érvényesíthető. Amennyiben a jótállási jegy szabálytalanul került kiállításra, jótállási igényével kérjük forduljon a terméket az Ön részére értékesítő partnerünkhöz (kereskedőhöz). A jótállási jegy szabálytalan kiállítása vagy a fogyasztó rendelkezésére bocsátás elmaradása nem érinti a jótállási érvényességét. Kérjük, hogy a jótállási jegyen kívül a nyugtát vagy számlát is szíveskedjen megőrizni a gyorsabb és hatékonyabb ügyintézés érdekében, mert a szerződés megkötése az ellenérték megfizetését igazoló bizonylattal is bizonyítható.
 - c) Elvesztett jótállási jegyet csak a fogyasztói szerződés létrejöttét igazoló nyugta vagy számla ellenében tudunk pótolni!
- 2) **Nem terjed ki a jótállás:**
 - a) amennyiben a hiba oka rendeltetéssellenes, illetve a mellékelt magyar nyelvű használati kezelési útmutatóban foglaltaktól eltérő használat, átalakítás, szakszerűtlen kezelés, helytelen tárolás, elemi kár vagy egyéb a vásárlás után a fogyasztó érdekében keletkezett ok miatt következik be;
 - b) azon alkatrészekre, amelyek esetében a meghibásodás a jótállási időn belüli rendeltetésszerű használat mellett az alkatrészek természetes elhasználódása, kopása miatt következett be (így különösen: fűrészlánc, fűrészlap, gyalukés, meghajtósíj, csapágyak, szénkefe, csillagkerék);
 - c) a készülék túlterhelése miatt jelentkező hibákra, amelyek a hajtómű meghibásodásához, vagy egyéb ebből adódó károkhoz vezetnek;
 - d) a termék nem hivatalos szervizben történt javításából eredő hibákra;
 - e) az olyan károsodásokra, amelyek nem eredeti Black & Decker kiegészítő készülékek és tartozékok használatából adódnak **amennyiben a szakszerviz bizonyítja, hogy a hiba a fenti okok valamelyikére vezethető vissza.**
- 3) A fogyasztó a kijavítás vagy csere iránti igényét a jótállási időn belül a kereskedőnél, illetve kijavítás iránti igényét a jótállási jegyen feltüntetett javítószolgálatnál is érvényesítheti. Termékszavatossági igényét kérjük a jótállási jegyen feltüntetett gyártónak vagy forgalmazónak szíveskedjen bejelenteni.
 - a) Nem számít bele a jótállási időbe a kijavítási időnek az a része, amely alatt a fogyasztó a terméket nem tudta rendeltetésszerűen használni.
 - b) A terméknek a kicseréléssel vagy kijavítással érintett részére a jótállási idő újból kezdődik.
 - c) Ha a fogyasztási cikk a vásárlástól (üzembe helyezéstől) számított három munkanapon belül meghibásodik, a fogyasztó ezen időtartamon belül kérheti annak kicserélését feltéve, hogy a meghibásodás a rendeltetésszerű használatot akadályozza.

A hiba fennállásának, vagy a rendeltetésszerű használatot akadályozó mérték megállapításához a kereskedő kérheti a szakszerviz közreműködését.

- d) Amennyiben a jótállási igény bejelentését követően a kereskedő az igény teljesíthetőségéről azonnal nem tud nyilatkozni, úgy öt munkanapon belül kell értesítenie a fogyasztót az álláspontról.
 - e) Ha a kijavítás vagy a csere nem lehetséges, a fogyasztó választása szerint műszakilag és értékében hasonló készülék kerül felajánlásra, vagy a vételár arányos leszállításra kerül sor, avagy visszafizetésre kerül a vételár.
 - f) A termék hibája miatt a fogyasztó a forgalmazótól is követelheti a hiba kijavítását vagy a termék kicserélését a forgalomba hozataltól számított két év eltelteig (termékszavatosság).
- 4) A jótállás alapján történő javítás során a forgalmazónak, illetve a javítószolgálatnak a jótállási jegyen köteles feltüntetni:

A jótállás keretébe tartozó kijavítás vagy csere esetén a forgalmazó, illetve a javítószolgálat a jótállási jegyen köteles feltüntetni:

- a kijavítás iránti igény bejelentésének és a kijavításra történő átvétel időpontját,
- a hiba okát és a kijavítás módját;
- a termék fogyasztó részére történő visszaadásának időpontját,
- a kicserélés tényét és időpontját.

A termék meghibásodása esetén a fogyasztót az alábbi jogok illetik meg:

Elsősorban - választása szerint - kijavítást vagy kicserélést követelhet. A csereigény akkor megalapozott, ha a termék a fogyasztónak okozott jelentős kényelmetlenség nélkül, megfelelő minőségben és ésszerű határidőn belül, értékcsökkenés nélkül nem javítható ki, vagy nem kerül kijavításra.

Ha az előírt módon történő kijavításra, illetve kicserélésre vonatkozó kötelezettségének a forgalmazó nem tud eleget tenni, a fogyasztó – választása szerint – a vételár arányos leszállítását igényelheti, a hibát a forgalmazó költségére maga kijavíttathatja, vagy elállhat a szerződéstől (a hibás áru visszaszolgáltatásával egyidejűleg kérheti a nyugtán vagy számlán feltüntetett bruttó vételár visszatérítését). Jelentéktelen hiba miatt elállásnak nincs helye!

Kérjük, hogy a hiba felfedezését követő legrovidebb időn belül szíveskedjen azt a szervizben vagy a forgalmazónál bejelenteni. A kijavítást vagy kicserélést - a dolog tulajdonságaira és a fogyasztó által elvárható rendeltetésére figyelemmel - megfelelő határidőn belül, a fogyasztó érdekeit kímélve kell elvégezni.

Gyártó:	Forgalmazó:
Black & Decker Europe, 210 Bath Road, Slough, Berkshire, SL13YD, Egyesült Királyság	Stanley Black & Decker Hungary Kft 1016. Budapest, Mészáros u. 58/B

Fogyasztói jogvita esetén a fogyasztó a megyei (fővárosi) kereskedelmi és iparkamarák mellett működő békéltető testület eljárását is kezdeményezheti!



**Kereskedő által a vásárlással egyidejűleg kitöltendő**

Kereskedő neve és címe:

.....

A fogyasztási cikk megnevezése:.....

Típusa:

Gyártási száma:

Szerződésalkötés és a termék fogyasztó részére történő átadásának dátuma:

P.H.

aláírás

Kereskedő által kitöltendő kicserélés esetén

A fogyasztó a hibás terméket valamennyi tartozékával átadta.

A kicserélés időpontja:

P.H.

aláírás

A hibátlan terméket átvettem.

A kicserélt új termék átvételének időpontja:

.....

fogyasztó aláírása**Kijavítás esetén a szerviz tölti ki:****1. javítás**

A kijavítás iránti igény bejelentésének és a kijavításra átvétel időpontja:

.....

A bejelentett hiba oka és a kijavítás módja:

.....

A fogyasztó részére történő visszaadás időpontja:

.....

Amennyiben a termék nem javítható, a csereigény alapos:
igen / nem (aláhúzással jelölendő)

P.H.

aláírás

3. javítás

A kijavítás iránti igény bejelentésének és a kijavításra átvétel időpontja:

.....

A bejelentett hiba oka és a kijavítás módja:

.....

A fogyasztó részére történő visszaadás időpontja:

.....

Amennyiben a termék nem javítható, a csereigény alapos:
igen / nem (aláhúzással jelölendő)

P.H.

aláírás

2. javítás

A kijavítás iránti igény bejelentésének és a kijavításra átvétel időpontja:

.....

A bejelentett hiba oka és a kijavítás módja:

.....

A fogyasztó részére történő visszaadás időpontja:

.....

Amennyiben a termék nem javítható, a csereigény alapos:
igen / nem (aláhúzással jelölendő)

P.H.

aláírás

4. javítás

A kijavítás iránti igény bejelentésének és a kijavításra átvétel időpontja:

.....

A bejelentett hiba oka és a kijavítás módja:

.....

A fogyasztó részére történő visszaadás időpontja:

.....

Amennyiben a termék nem javítható, a csereigény alapos:
igen / nem (aláhúzással jelölendő)

P.H.

aláírás



DeWALT Szervizpartnerek

Stanley Black&Decker Hungary Kft kereskedelmi képviselet			
		Tel.	Fax.
Iroda	1016 Bp. Mészáros u 58/b.	214-05-61 403-65-33	214-69-35

Központi Márkaszerviz			
		Tel/fax	
FIXIT Hungary Kft.	Zsolcai kapu 9-11 3526 Miskolc	+36 46 500 385	blackanddecker@ hu.fixit-service.com https://rma.fixit-service.com/
INOX Kereskedelmi és Szolgáltató Kft.	Szolnoki út 27-29. 6000 Kecskemét	+36 30 370 7033	szerviz@inox.hu www.inox.hu/



CZ ZÁRUČNÍ LIST

PL KARTA GWARANCYJNA

H JÓTÁLLÁSI JEGY

SK ZÁRUČNÝ LIST

DEWALT[®]

CZ měsíců
H hónap

12

PL miesięcy
SK mesiacov

Ezen készülékre a törvény által előírt 1 év helyett 3 év korlátozott jótállás vonatkozik, amennyiben készülékét regisztrálja a www.dewalt.hu/mydewalt honlapon.

CZ	Výrobní kód	Datum prodeje	Razítko prodejny Podpis
H	Gyári szám	A vásárlás napja	Pecsét helye Aláírás
PL	Numer seryjny	Data sprzedaży	Stempel Podpis
SK	Číslo série	Dátum predaja	Pečiatka predajne Podpis

CZ

Adresy servisu
Band Servis
Klásterského 2
CZ-140 00 Praha 4
Tel.: 00420 244 403 247
Fax: 00420 241 770 167

Band Servis
K Pasekám 4440
CZ-760 01 Zlín
Tel.: 00420 577 008 550,1
Fax: 00420 577 008 559
<http://www.bandservis.cz>

H

FIXIT Hungary Kft.
Zsolcai kapu 9-11
3526 Miskolc
Tel.: +36 46 500 385
e-mail: blackanddecker@hu.fixit-service.com
<https://rma.fixit-service.com/>

INOX Trading and
Manufacturing LLC
Szolnoki út 27-29.
6000 Kecskemét
Tel.: +36 30 370 7033
e-mail: szerviz@inox.hu
www.inox.hu/

PL

Adres servisu centralnego
ERPATECH
ul. Bakaliowa 26
05-080 Mościska
Tel.: 022-8620808
Fax: 022-8620809

SK

Adresa servisu
Band Servis
Paulínska ul. 22
SK-917 01 Trnava
Tel.: 00421 335 511 063
Fax: 00421 335 512 624

CZ Dokumentace záruční opravy
H A garanciális javítás dokumentálása
PL Przebieg napraw gwarancyjnych
SK Záznamy o záručných opravách

CZ	Číslo	Datum příjmu	Datum zakázky	Číslo zakázky	Závada	Razítko Podpis
H	Sorszám	Bejelentés időpontja	Javítási időpont	Javítási munkalapszám	Hiba jelleg oka	Pecsét Aláírás
	Jótállás új határideje					
PL	Nr.	Data zgłoszenia	Data naprawy	Nr. zlecenia	Przebieg naprawy	Stempel Podpis
SK	Číslo dodávky	Dátum nahlásenia	Dátum opravy	Číslo objednávky	Popis poruchy	Pečiatka Podpis