

**DEWALT**®

**XR LI-ION**

**[www.DEWALT.com](http://www.DEWALT.com)**

**DCM561PBS**

**DCM561P1S**

---

Dansk ( <i>oversat fra original brugsvejledning</i> )	5
Deutsch ( <i>übersetzt von den originalanweisungen</i> )	16
English ( <b>original instructions</b> )	29
Español ( <i>traducido de las instrucciones originales</i> )	40
Français ( <i>traduction de la notice d'instructions originale</i> )	52
Italiano ( <i>tradotto dalle istruzioni originali</i> )	64
Nederlands ( <i>vertaald vanuit de originele instructies</i> )	76
Norsk ( <i>oversatt fra de originale instruksjonene</i> )	88
Português ( <i>traduzido das instruções originais</i> )	99
Suomi ( <i>käännetty alkuperäisestä käyttöohjeesta</i> )	111
Svenska ( <i>översatt från de ursprungliga instruktionerna</i> )	122
Türkçe ( <i>orijinal talimatlardan çevrilmiştir</i> )	133
Ελληνικά ( <i>μετάφραση από τις πρωτότυπες οδηγίες</i> )	144

---

Fig. A

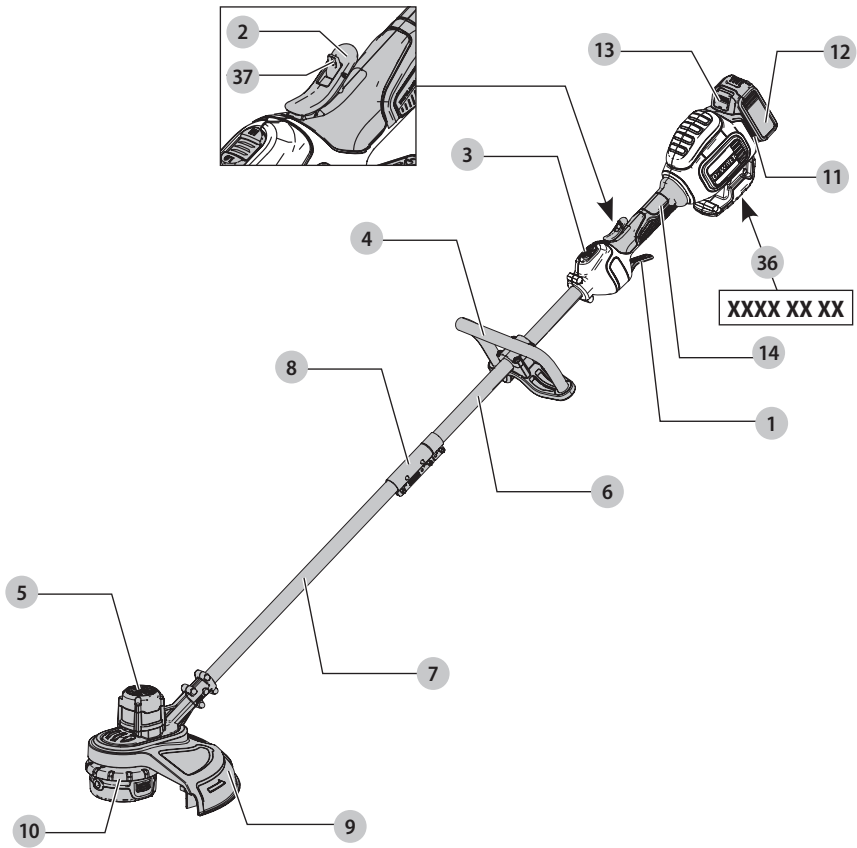

Fig. B

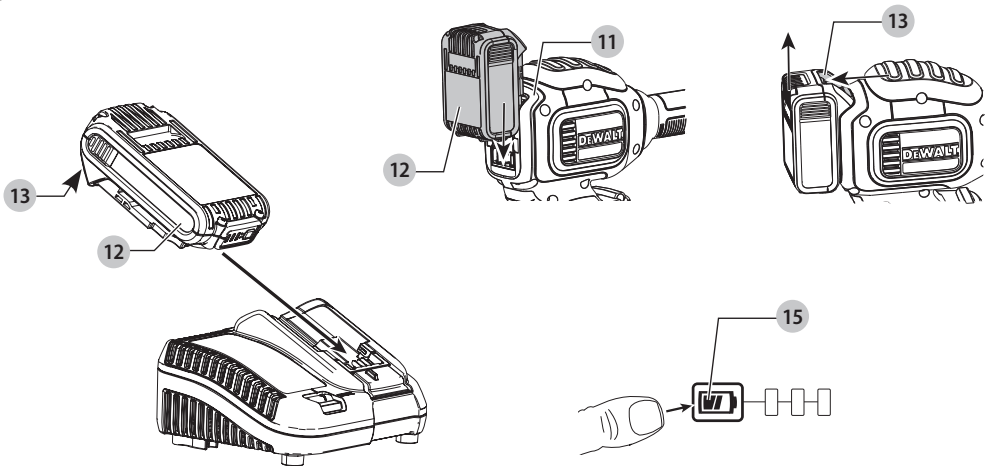

Fig. C

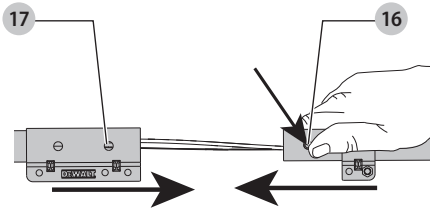

Fig. D

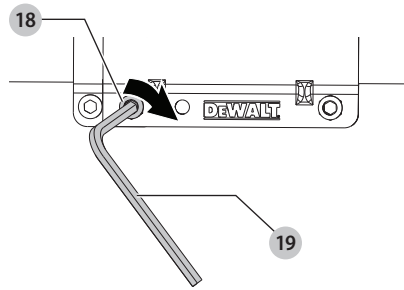

Fig. E

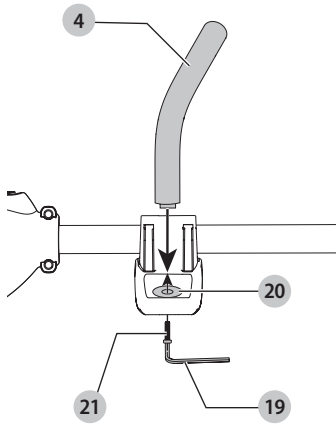

Fig. F

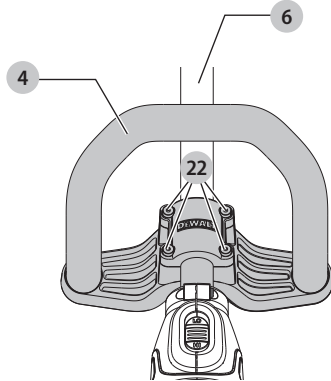

Fig. G

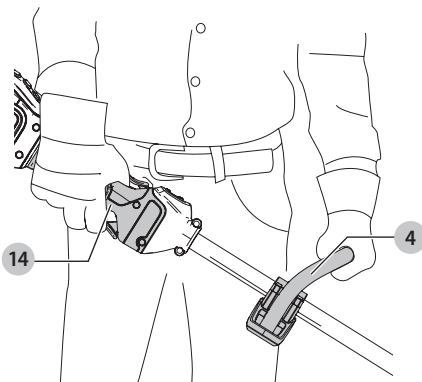

Fig. H

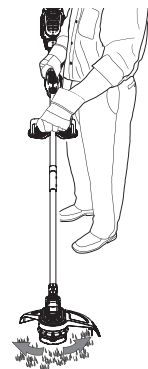

Fig. I

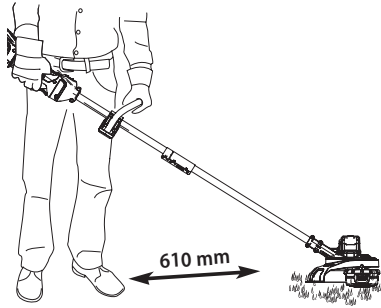

Fig. J

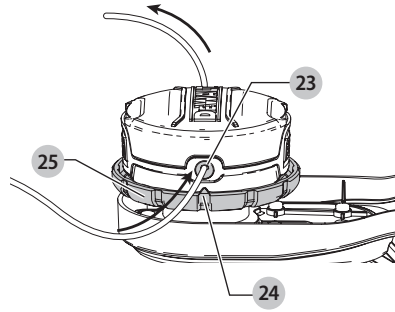

Fig. K

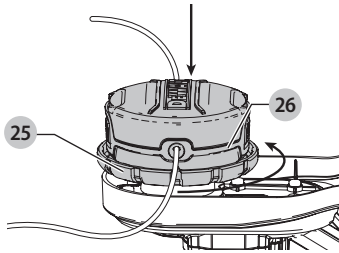

Fig. L

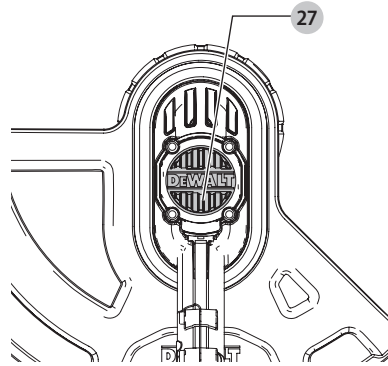

Fig. M

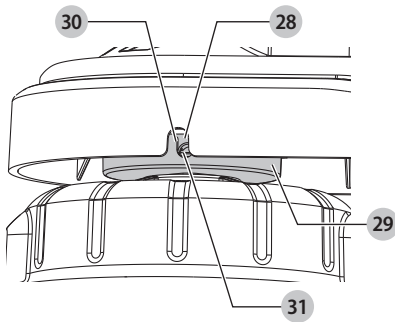

Fig. N

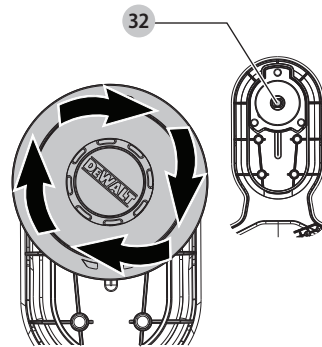

Fig. O

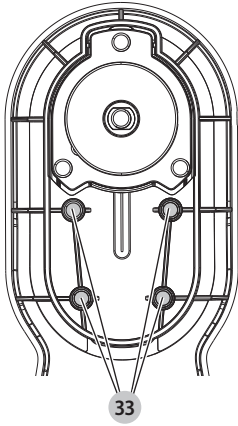

Fig. P

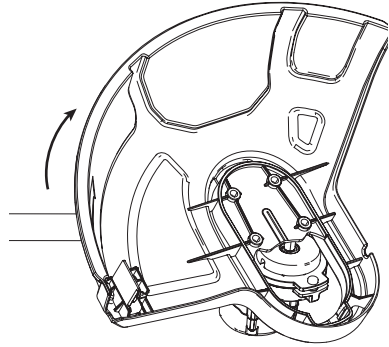
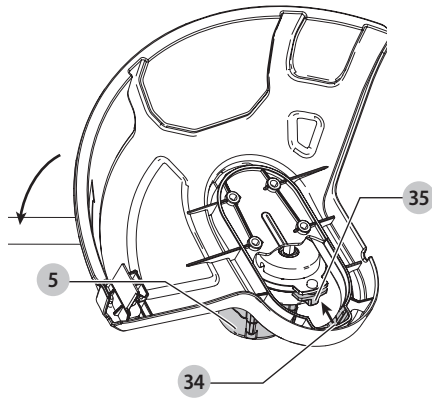

Fig. Q



# 18V LITHIUM SNORTRIMMER

## DCM561PBS, DCM561P1S

### Tillykke!

Du har valgt et DEWALT-værktøj. Mange års erfaring, ihærdig produktudvikling og innovation gør DEWALT én af de mest pålidelige partnere for professionelle brugere af elværktøj.

### Tekniske Data

		DCM561PBS	DCM561P1S
Spænding	$V_{bc}$	18	18
Type		1	1
Batteritype		Li-Ion	Li-Ion
Afgiven effekt	W	400	400
RPM	??	0–4600/ 0–6000	0–4600/ 0–6000
Trimmersporets bredde	mm	330	330
Vægt (uden batteripakke)	kg	3,6	3,6

Støjværdier og vibrationsværdier (triax vector sum) i henhold til EN50636-2-91:2014

$L_{PA}$ (emissions lydtryksniveau)	dB(A)	79,5	79,5
$L_{WA}$ (lydtryksniveau)	dB(A)	93	93
K (usikkerhed for det angivne lydniveau)	dB(A)	3	3
Vibrationsemissionsværdi $a_{H1}$	$m/s^2$	3,5	3,5
Usikkerhed K	$m/s^2$	1,5	1,5

Vibrationsemissionsniveauet, der er angivet i dette vejledningsark, er målt i overensstemmelse med en standardiseret test, der er angivet i EN50636 og kan anvendes til at sammenligne et værktøj med et andet. Det kan anvendes til en foreløbig eksponeringsvurdering.

**⚠ ADVARSEL:** *Det angivne vibrationsemissionsniveau repræsenterer værktøjets hovedanvendelsesområder. Hvis værktøjet anvendes til andre formål, med andet tilbehør eller vedligeholdes dårligt, kan vibrationsemissionen imidlertid variere. Det kan forøge eksponeringsniveauet over den samlede arbejdsperiode markant.*

*Et estimat af eksponeringsniveauet for vibration bør også tage højde for de gange, værktøjet slukkes, eller når det kører men ikke bruges til at arbejde. Det kan mindske eksponeringsniveauet over den samlede arbejdsperiode markant.*

*Identificér yderligere sikkerhedsforanstaltninger for at beskytte operatøren mod vibrationens effekter, som f.eks.: vedligehold værktøjet og tilbehøret, hold hænderne varme, organisation af arbejdsmønstre.*

### EF-Konformitetserklæring

#### Maskindirektiv



#### 18V lithium snortrimmer DCM561PBS, DCM561P1S

DEWALT erklærer, at produkterne beskrevet under **Tekniske data** er udformet i overensstemmelse med:

2006/42/EF, EN60335-1:2012 + A11:2014 EN50636-2-91:2014.

2000/14/EF, plænetrimmer,  $L \leq 50$  cm, bilag VI

DEKRA Certification B.V.

Meander 1051 / P.O. Box 5185

6825 MJ ARNHEM / 6802 ED

Bemyndiget organ ID-nr.: 0344

Lydintensitetsniveau i henhold til 2000/14/EF:

(Artikel 12, bilag III,  $L \leq 50$  cm):

$L_{WA}$  (målt lydeffekt) 93 dB(A)

usikkerhed (K) = 3 dB(A)

$L_{WA}$  (garanteret lydeffekt) 96 dB(A)

Disse produkter overholder også direktivet 2014/30/EU og 2011/65/EU. Kontakt DEWALT på følgende adresse for yderligere oplysninger eller se bagsiden af manualen.

Undertegnede er ansvarlig for kompilering af den tekniske fil og udsteder denne erklæring på vegne af DEWALT.

Markus Rompel

Direktør for maskinteknik

DEWALT, Richard-Klinger-Strasse 11,

D-65510, Idstein, Tyskland

15.11.2017



**ADVARSEL:** Læs instruktionsvejledningen for at reducere risikoen for personskader.

### Definitioner: sikkerhedsretningslinjer

Nedenstående definitioner beskriver sikkerhedsniveauet for hvert enkelt signalord. Læs vejledningen og vær opmærksom på disse symboler.



**FARE:** Angiver en umiddelbart farlig situation, der medmindre den undgås, vil resultere i **død eller alvorlig personskade**.



**ADVARSEL:** Angiver en potentielt farlig situation, der medmindre den undgås, **kanne** resultere i **død eller alvorlig personskade**.

Batterier				Opladere/opladningstider (minutter)					
Kat #	V <sub>DC</sub>	Ah	Vægt (kg)	DCB107	DCB113	DCB115	DCB118	DCB132	DCB119
DCB546	18/54	6,0/2,0	1,05	270	140	90	60	90	X
DCB547	18/54	9,0/3,0	1,25	420	220	140	85	140	X
DCB181	18	1,5	0,35	70	35	22	22	22	45
DCB182	18	4,0	0,61	185	100	60	60	60	120
DCB183/B	18	2,0	0,40	90	50	30	30	30	60
DCB184/B	18	5,0	0,62	240	120	75	75	75	150
DCB185	18	1,3	0,35	60	30	22	22	22	X
DCB187	18	3,0	0,48	140	70	45	45	45	90

**⚠ FORSIGTIG:** Angiver en potentielt farlig situation, der medmindre den undgås, **kan** resultere i mindre eller moderat personskade.

**BEMÆRK:** Angiver en handling, der **ikke er forbundet med personskade**, men som **kan** resultere i produktskade.

**⚡** Angiver risiko for elektrisk stød.

**🔥** Angiver brandfare.

## Sikkerhedsinstruktioner

**⚠ ADVARSEL:** Ved brug af lysnet-drevne redskaber skal grundlæggende sikkerhedsforanstaltninger, herunder de følgende, altid overholdes for at reducere risikoen for brand, elektrisk stød, personskade og materiel skade.

**⚠ ADVARSEL:** Når du bruger trimmeren, skal sikkerhedsreglerne følges. For din egen og tilskuerenes sikkerheds skyld bedes du læse følgende anvisninger, før du betjener trimmeren. Opbevar brugsanvisningen sikkert til senere brug.

- Læs omhyggeligt hele betjeningsvejledningen, før du begynder at bruge redskabet.
- Den tilsigtede anvendelse er beskrevet i denne betjeningsvejledning. Brugen af tilbehør eller udstyr eller udførelsen af enhver operation med dette redskab udover, hvad der er anbefalet i denne vejledning, kan udgøre en risiko for den personlige sikkerhed.
- Gem denne betjeningsvejledning til fremtidig reference.

## VIGTIGT

### LÆS OMHYGGE LIGT FØR BRUG BEHOLD TIL FREMTIDIG BRUG

#### Praksis for sikker brug

##### Øvelse

- a) **Læs vejledningen omhyggeligt.** Vær bekendt med funktionerne og den korrekte brug af maskinen.
- b) **Lad aldrig børn eller personer, der er ubekendte med denne vejledning, bruge maskinen.** Lokale reguleringer kan begrænse operatørens alder.
- c) **Husk, at operatøren eller brugeren er ansvarlig for ulykker eller skader, der opstår, og som involverer andre mennesker eller deres ejendom.**

##### Forberedelse

- a) **Inspicér altid grundigt maskinen før brug for at finde beskadigede, manglende eller forkert anbragte skærme eller skjold.**
- b) **Brug aldrig maskinen, mens folk, særligt børn, eller kæledyr er i nærheden.**

##### Funktion

- a) **Bær altid øjenbeskyttelse og tykke sko ved brug af maskinen.**
- b) **Undgå brug af maskinen under dårlige vejrforhold, særligt ved risiko for lyn.**
- c) **Brug kun maskinen i dagslys eller godt kunstigt lys.**
- d) **Benyt aldrig maskinen med beskadigede skærme eller skjold eller uden skærme eller skjold på plads.**
- e) **Tænd kun for motoren, når hænder og fødder vender væk fra skæreredskaberne.**
- f) **Afbryd altid forbindelsen til strømforsyningen (dvs. fjerne stikket fra elnettet, fjerne den inhabile enhed eller det fjernbare batteri),**
  - når maskinen lades stå uden opsyn;
  - før rydning af en blokering;
  - før tjek, rengøring eller arbejde på maskinen;
  - efter at have ramt et fremmedobjekt;
  - når maskinen begynder at vibrere unormalt.



- g) *Pas på, at skæreredskaberne ikke beskadiger fødder og hænder.*
- h) *Sørg altid for, at ventilationshullerne holdes fri for rester.*

### Vedligeholdelse og opbevaring

- a) *Afbryd maskinen fra strømforsyningen (altså ved at fjerne stikket fra elnettet, fjern den inhabil enhed eller det fjernbare batteri) før vedligeholdelses- eller rengøringsarbejde.*
- b) *Brug kun reservedele og tilbehør anbefalet af fabrikanten.*
- c) *Inspicér og vedligehold maskinen regelmæssigt. Få kun maskinen repareret af en autoriseret reparatør.*
- d) *Opbevar maskinen utilgængeligt for børn, når den ikke er i brug.*

### Yderligere sikkerhedsinstruktioner til græstrimmere



**ADVARSEL:** Klippeenheder fortsætter med at rotere, efter at motoren er slukket.

- *Brug lange bukser for at beskytte dine ben.*
- *Før du bruger redskabet, skal du kontrollere, at det område, der skal trimmes, er fri for pinde, sten, tråde og andre forhindringer.*
- *Brug kun redskabet i stående stilling, med trimmersnørerne nær jorden. Tænd aldrig for redskabet i nogen anden position.*
- *Bevæg dig langsomt, når du bruger redskabet. Vær opmærksom på, at nyslået græs er fugtigt og glat.*
- *Arbejd ikke på stejle skrånninger. Arbejd på tværs af skrånninger, ikke op og ned.*
- *Kryds ikke grusstier eller veje, mens redskabet er i gang.*
- *Rør aldrig ved trimmersnørerne, mens redskabet kører.*
- *Læg ikke apparatet ned, før trimmersnørerne er holdt op med at rotere.*
- *Brug kun den korrekte type trimmersnøre. Brug aldrig trimmersnøre af metal eller fiskesnøre.*
- *Pas på ikke at røre kniven til trimning af snørerne.*
- *Hold altid hænder og fødder væk fra arbejdsområdet, især når motoren tændes.*
- *Før brug af apparatet og efter evt. slagpåvirkning skal det kontrolleres for tegn på slid eller beskadigelse, og reparation udføres efter behov.*
- *Vær forsigtig med ikke at komme til skade på grund af enheder monteret med henblik på at trimme snørelængden. Efter man har trukket snøre ud, skal redskabet altid holdes i sin normale driftstilling, før det tændes.*
- *Tæt opsyn er nødvendigt, når apparatet benyttes i nærheden af børn.*
- *Dette værktøj er ikke beregnet til at blive brugt af små børn og svagelige uden opsyn.*
- *Apparatet må ikke bruges som legetøj.*

- *Brug kun tørre steder. Lad ikke apparatet blive vådt.*
- *Nedsenk ikke apparatet i vand.*
- *Luk ikke op for apparatet. Der er ingen dele indeni, der kan vedligeholdes af brugeren*
- *Brug ikke laseren i områder med eksplosionsfare, som f.x. i nærheden af letantændelige væsker, gasser eller støv.*
- *Når værktøjet opbevares eller transporteres på et køretøj, skal det placeres i bagagerummet eller fastspændes for at forhindre bevægelse ved pludselige ændringer af hastighed eller retning.*
- *Når værktøjet ikke er i brug, skal det opbevares et tørt og godt ventileret sted, utilgængeligt for børn.*
- *Børn må ikke have adgang til det opbevarede apparat.*

### Sikkerhed for andre

- *Dette værktøj er ikke beregnet til anvendelse af personer (inklusive børn) med nedsatte fysiske, sensoriske eller mentale handicaps eller med mangel på erfaringer eller viden, medmindre de er under overvågning eller har fået instruktioner i brugen af værktøjet af en person, der er ansvarlig for deres sikkerhed.*
- *Børn skal overvåges for at sikre, at de ikke leger med redskabet.*

### Restrisici

På trods af overholdelsen af de relevante sikkerhedsregler og brug af sikkerhedsudstyr kan visse restrisici ikke undgås. Disse omfatter:

- *Skader som følge af berøring af roterende/bevægelige dele.*
- *Skader som følge af udskiftning af komponenter, knive eller tilbehør.*
- *Skader som følge af brug gennem længere tid. Ved brug af redskaber gennem længere tid skal man sørge for jævnligt at holde pauser.*
- *Hørenedsættelse.*
- *Sundhedsrisici der stammer fra indånding af støv udviklet ved brug af redskabet (eksempel: arbejde med træ, især eg, bøg og MDF).*

### Elektrisk sikkerhed

Den elektriske motor er konstrueret til bare én spænding. Kontrollér altid, at batteripakken svarer til spændingen på mærkepladen. Kontrollér også, at spændingen på din oplader svarer til din el-netspænding.



Din DeWALT-oplader er dobbeltisoleret i overensstemmelse med EN60335. Derfor kræves der ingen jordledning.

Hvis strømledningen er beskadiget, skal den erstattes af en specialfremstillet ledning, der fås gennem DeWALT's serviceorganisation.

### Brug af forlængerledning

Der bør ikke benyttes en forlængerledning, medmindre det er absolut nødvendigt. Brug en godkendt forlængerledning, der er egnet til strømforsyningen til din oplader (se **Tekniske data**).

Den minimale lederstørrelse er 1,5 mm<sup>2</sup>; den maksimale længde er 30 m.

Ved brug af en kabeltromle skal kablet altid ruller helt ud.

## GEM DISSE INSTRUKTIONER

### Opladere

DeWALT opladere kræver ingen justering og er designet til at være så brugervenlige som muligt.

### Vigtig sikkerhedsvejledning for alle batteriopladere

Gem Disse Instruktioner: Denne vejledning indeholder vigtige sikkerheds- og driftsinstruktioner for kompatible batteriopladere se **Tekniske data**.

- Før du bruger opladeren, læs alle instruktioner og de sikkerhedsmæssige afmærkninger på opladeren, batteripakken og produktet.

**⚠ ADVARSEL:** *Risiko for chok. Lad ikke nogen flydende væsker komme ind i opladeren. Det kan resultere i et elektrisk chok.*

**⚠ ADVARSEL:** *Vi anbefaler brug af en reststrømsanordning med en reststrømskapacitet på 30mA eller mindre.*

**⚠ FORSIGTIG:** *Risiko for brand. For at reducere risikoen for kvæstelser, oplad kun DeWALT genopladelige batterier. Andre batterityper kan eksplodere og forårsage personskader.*

**⚠ FORSIGTIG:** *Børn skal overvåges for at sikre, at de ikke leger med udstyret.*

**BEMÆRK:** *Under bestemte forhold, når opladeren er tilsluttet til strømforsyningen, kan blotlagte opladerkontakter blive kortsluttet af fremmede materialer. Fremmede materialer af en ledende art som for eksempel, men ikke begrænset til ståluld, aluminiumsfolie eller anden koncentration af metalliske partikler skal holdes på afstand af opladerens hulle. Tag altid stikket til opladeren ud fra kontakten, når der ikke er indsat en batteripakke. Tag stikket til opladeren ud før forsøg på at rengøre den.*

- **Forsøg ALDRIG at oplade batteripakken med andre opladere end dem, der er omtalt i denne manual.** Opladeren og batteripakken er specielt designet til at arbejde sammen.
- **Disse opladere er ikke beregnet til anden brug end opladning af DeWALT genopladelige batterier.** Al anden brug kan medføre risiko for brand, elektrisk chok eller livsfarlige elektriske stød.
- **Udsæt ikke opladeren for regn eller sne.**

- **Træk i stikket i stedet for ledningen, når opladeren frakobles.** Dette vil reducere risikoen for beskadigelse af elstikket og ledningen.
- **Sørg for at ledningen er placeret, så den ikke bliver trådt på, snublet over eller på anden måde bliver genstand for skader eller belastning.**
- **Anvend kun en forlængerledning, når det er absolut nødvendigt.** Anvendelse af en ukorrekt forlængerledning kan resultere i risiko for brand, elektrisk chok eller livsfarlige elektriske stød.
- **Anbring ikke noget oven på opladeren eller anbring opladeren på et blødt underlag, der kan blokere ventilationshullerne og medføre for megen intern varme.** Anbring opladeren på afstand af alle varmekilder. Opladeren ventileres gennem hulle i toppen og bunden af huset.
- **Brug ikke opladeren, hvis ledningen eller stikket er beskadiget**—få dem omgående udskiftet.
- **Brug ikke opladeren, hvis den har fået et hårdt slag, er blevet tabt eller blevet beskadiget på anden vis.** Tag den med til et autoriseret værksted.
- **Demontér ikke opladeren, tag den med til et autoriseret værksted, når service eller reparation er påkrævet.** Ukorrekt genmontering kan medføre risiko for elektrisk chok, livsfarlige elektriske stød eller brand.
- Hvis ledningen beskadiges, skal den omgående udskiftes af producenten, hans forhandler eller lignende kvalificeret person for at forebygge enhver risiko.
- **Tag stikket til opladeren ud af kontakten før forsøg på nogen form for rengøring.** Dette vil reducere risikoen for elektrisk chok. Fjernelse af batteripakken vil ikke reducere denne risiko.
- Forsøg **ALDRIG** at tilslutte 2 opladere til hinanden.
- **Opladeren er designet til at køre på standard 230V husholdningsstrøm. Forsøg ikke at bruge den med en anden strømstyrke.** Dette gælder ikke for opladere til køretøjer.



### Opladning af et batteri (Fig. B)

1. Tilslut opladeren til en passende stikkontakt før batteripakken sættes i.
2. Indsæt batteripakken **12** i opladeren og kontrollér, at pakken sidder godt fast i opladeren. Det røde (opladnings) lys vil blinke hele tiden og angive, at opladningsprocessen er startet.
3. Når opladningen er færdig, vil det blive angivet af den røde lampe, som vil lyse konstant på ON. Batteripakken er fuldt opladet og kan nu anvendes eller kan efterlades i opladeren. Skub batteriets udløserknop **13** på batteripakken for at udtage batteripakken.

**BEMÆRK:** For at sikre maksimal ydeevne og levetid for Li-Ion batteripakker skal batteripakken lades helt op, før den anvendes første gang.

## Betjening af oplader

Se indikatorerne nedenfor for batteripakkens opladestatus.

Ladeindikatorer	
 oplader	--- ---
 fuldt opladet	=====
 forsinkelse ved varmt/koldt batteri*	--- ---

\*Det røde lys vil fortsætte med at blinke, men et gult indikatorlys vil blive tændt under denne handling. Når batteriet har opnået en passende temperatur, vil det gule lys blive slukket, og opladeren vil genoptage opladningsproceduren.

Kompatible oplader(e) vil ikke oplade en defekt batteripakke. Opladeren vil angive defekt batteri ved at nægte at lyse eller ved at vise problem pakke eller oplader blinkmønster.

**BEMÆRK:** Dette kan også betyde et problem med opladeren. Hvis opladeren angiver et problem, tag opladeren og batteripakken med hen til et autoriseret servicecenter for at blive kontrolleret.

### Varm/kold pakkeforsinkelse

Når opladeren sporer et batteri, der er for varmt eller for koldt, starter den automatisk en varm/kold pakkeforsinkelse og indstiller opladningen, indtil batteriet har nået en passende temperatur. Opladeren skifter derefter automatisk til pakkeopladningsfunktion. Denne funktion sikrer maksimal batterilevetid.

En kold batteripakke vil oplade med en langsommere hastighed end en varm batteripakke. Batteripakken vil oplade ved den lavere hastighed gennem hele opladningscyklussen og vil ikke vende tilbage til maksimal opladningshastighed, selvom batteriet varmer.

DCB118 opladeren er udstyret med en intern blæser designet til at nedkøle batteripakken. Blæseren tændes automatisk, når batteripakken trænger til at blive afkølet. Brug aldrig opladeren, hvis blæseren ikke virker korrekt, eller hvis blæseråbningerne er blokerede. Tillad ikke at fremmedlegemer trænger ind i opladeren.

### Elektronisk beskyttelsessystem

XR Li-Ion værktøjerne er designet med et elektronisk beskyttelsessystem, der vil beskytte batteriet imod overbelastning, overopvarmning eller dyb afladning. Værktøjet vil automatisk slå fra, hvis det elektroniske beskyttelsessystem aktiveres. Hvis dette sker, anbring li-ion batteriet på opladeren, indtil det er helt opladet.

### Vægmontering

Disse opladere er designet til montering på en væg, eller til at stå oprejst på et bord eller en arbejdsflade. Hvis vægmontering anbringer opladeren inden for rækkevidde af en stikkontakt og på afstand af et hjørne eller andre forhindringer, der kan hindre luftstrømmen. Brug bagsiden af opladeren som skabelon for placering af monteringsskrueerne på væggen. Monter opladeren sikkert ved hjælp af gipskrue (købes separat) mindst 25,4 mm langemed en skruehoveddiameter på 7–9 mm, skrues ind i

træ til en optimal dybde, der efterlader ca. 5,5 mm af skruen blotlagt. Ret hullerne på bagsiden af opladeren ind efter de blotlagte skrueer og skru dem helt ind i hullerne.

## Instruktioner om rengøring af opladeren

**⚠ ADVARSEL:** Risiko for chok. Tag stikket til opladeren ud af kontakten før rengøring. Snavs og fedt kan fjernes fra det ydersiden af opladeren med en klud eller en blød ikke-metallisk børste. Brug ikke vand eller andre rengøringsmidler. Lad aldrig væske trænge ind i værktøjet, og nedsænk aldrig nogen del af værktøjet i en væske.

## Batteripakke

### Vigtig sikkerhedsvejledning for alle batteripakker

Sørg for at oplyse katalognummer og spænding ved bestilling af nye batteripakker.

Batteripakken er ikke fuldt opladet ved levering. Læs nedenstående sikkerhedsvejledning, før batteripakke og oplader tages i brug. Følg derefter den beskrevne opladningsprocedure.

#### LÆS ALLE INSTRUKTIONER

- **Oplad ikke eller brug batteriet i en eksplosionsfarlig atmosfære, som f.eks. ved tilstedeværelsen af brændbare væsker, gasser eller støv.** Sætning eller udtagning af batteriet fra opladeren kan antænde støv eller dampe.
- **Tving aldrig batteripakken ind i opladeren. Foretag ikke nogen ændringer på batteripakken, så den kan passe ind i en ikke kompatibel oplader, da batteripakken kan blive sprængt og kan medføre personsikker.**
- Oplad kun batteripakker i DEWALT opladere.
- **Sprøjt IKKE på den eller nedsænk den i vand eller andre væsker.**
- **Opbevar eller brug ikke værktøjet og batteripakken på steder, hvor temperaturen kan nå op på eller overstige 40 °C (104 °F) (som f.eks. uden for skure eller metalbygninger om sommeren).**
- **Brænd ikke batteripakken, selv hvis den er svært beskadiget eller helt oplidt.** Batteripakken kan eksplodere i åben ild. Der dannes giftige dampe og stoffer ved forbrænding af lithium-ion-batteripakker.
- **Hvis batteriets indhold kommer i kontakt med huden, skal området omgående vaskes med mild sæbe og vand.** Hvis batterivæske kommer i øjnene, lad vand løbe over det åbne øje i 15 minutter, eller indtil irriterationen ophører. Hvis det er nødvendigt at søge lægehjælp, består batterielektrolytten af en blanding af flydende organiske karbonater og lithiumsalte.
- **Indholdet af åbnede battericeller kan forårsage luftvejsirritation.** Sørg for frisk luft. Søg lægehjælp, hvis symptomerne vedvarer.

**⚠ ADVARSEL:** Fare for forbrændinger.

Batterivæske kan være brændbar, hvis den udsættes for gnister eller åben ild.

**⚠ ADVARSEL:** Forsøg aldrig at åbne batteripakken. Hvis batteripakken er revnet eller beskadiget, indsæt den ikke i opladeren. Undgå at mase, tabe eller beskadige batteripakken. Anvend ikke en batteripakke eller oplader, der har fået et hårdt slag, er blevet tabt, kørt over eller blevet beskadiget på anden vis (f.eks. stukket med en nål, slået med en hammer, trådt på). Det kan medføre elektriske chok eller livsfarlige elektriske stød. Beskadigede batteripakker skal returneres til forhandleren for genanvendelse.

**⚠ ADVARSEL:** Brandfare. Opbevar eller bær aldrig batteripakker, så metalgenstande kan komme i kontakt med udsatte batteriklemmer. Anbring for eksempel ikke batteripakker i forklæder, lommer, værktøjskasser, produktkasser, skuffer osv. med løse søm, skruer, nøgler osv.

**⚠ FORSIGTIG:** Når det ikke er i brug, læg værktøjet på siden på en stabil overflade, hvor det ikke vil vælte eller falde ned. Nogle værktøjer med store batteripakker vil stå lodret på batteripakken, men kan let væltes.

**Transport**

**⚠ ADVARSEL:** Brandfare. Transport af batterier kan muligvis forårsage brand, hvis batteripolerne uforvarende kommer i kontakt med ledende materialer. Ved transport af batterier sørg for, at batteriets poler er beskyttet og godt isoleret fra materialer, der kan komme i kontakt med dem og forårsage en kortslutning.

DEWALT batterier opfylder alle gældende skibsfartsregler som foreskrevet af industrien og juridiske standarder, som omfatter FN's anbefalinger om transport af farligt gods, den internationale lufttransportforening (IATA), farligt gods regulativer, de internationale maritime farligt gods (IMDG) regler og den europæiske konvention om international transport af farligt gods ad landevejen (ADR). Litium-ion-celler og batterier er blevet testet i henhold til afsnit 38,3 i FN's anbefalinger om tests og kriterier for transport af farligt gods.

I de fleste tilfælde vil afsendelsen af en DEWALT batteripakke være undtaget fra at blive klassificeret som et fuldt reguleret klasse 9 farligt materiale. Generelt vil det kun være forsendelser, der indeholder et litium-ion batteri med en energivurdering på over 100 watt timer (wt), der skal sendes som fuldt reguleret klasse 9. Alle litium-ion batterier har en watt time vurdering markeret på pakningen. Desuden på grund af regulativers kompleksiteter, anbefaler DEWALT, at man ikke sender litium-ion-batteripakker med luftfragt uanset watt time vurdering. Forsendelser af værktøj med batterier (combo sæt) kan som

eneste undtagelse sendes med luftfragt, hvis batteripakkens watt time vurdering ikke er højere end 100 watt timer.

Uanset om en forsendelse anses for at være undtaget eller fuldt reguleret, er det speditørens ansvar at rådføre sig med de seneste regler for emballerings-, mærknings- og dokumentationskrav.

Oplysningerne i dette afsnit i vejledningen er givet i god tro og menes at være korrekte på det tidspunkt, hvor dokumentet blev oprettet. Men der gives ingen garanti, udtrykt eller underforstået. Det er købers ansvar at sikre, at vedkommendes aktiviteter er i overensstemmelse med de gældende regulativer.

**Transport af FLEXVOLT™ batteri**

DEWALT FLEXVOLT™ batteri har to funktioner: **Anvendelse** og **transport**.

**Anvendelsesfunktion:** Når FLEXVOLT™ batteriet står alene eller er i et DEWALT 18V produkt, vil den fungere som et 18V batteri. Når FLEXVOLT™ batteriet er i et 54V eller et 108V (to 54V batterier) produkt, vil det fungere som et 54V batteri.

**Transportfunktion:** Når dækslet er fastgjort til FLEXVOLT™ batteriet, er batteriet i transportfunktion. Behold dækslet til forsendelse.

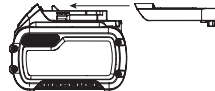

Under transportfunktionen er cellestreng elektrisk afbrudt inde i pakken, og det resulterer i 3 batterier med en lavere watt time (Wh) ydelse i forhold til 1 batteri med en højere watt timeydelse. Denne øgede mængde på 3 batterier med den lavere watt timeydelse kan fritage pakken fra visse forsendelsesforordninger, der er batterier med højere watt timer.

Eksempelvis kan transport Wh ydelsen angive 3 x 36 Wh, hvilket betyder 3 batterier hver på 36 watt timer. Anvendelses Wh ydelsen kan angive 108 watt timer (forudsat 1 batteri).

Eksempel på mærkning af anvendelses- og transportlabel

**Anbefalet opbevaring**

1. Det bedste opbevaringssted er køligt og tørt, hvor den ikke udsættes for direkte sollys og ekstrem varme eller kulde. For optimal batteriydelse og -liv skal du opbevare batteripakker ved stuetemperatur, når de ikke er i brug.
2. For langtid opbevaring anbefales det at opbevare en fuldt opladet batteripakke et køligt, tørt sted uden for opladeren for optimale resultater.

**BEMÆRK:** Batteripakker bør ikke opbevares helt tomme for opladning. Batteripakken skal genoplades før brug.

**Mærkater på oplader og batteripakke**

Udover de piktogrammer, der anvendes i denne vejledning, kan mærkater på opladeren og batteripakken vise de følgende piktogrammer:



Læs brugsvejledningen før brug.



Se **Tekniske data** vedrørende opladningstid.



Berør aldrig kontaktflader med strømførende genstande.



Beskadigede batteripakker må ikke oplades.



Må ikke udsættes for vand.



Defekte ledninger skal udskiftes omgående.



Oplad kun mellem 4 °C og 40 °C.



Kun til indendørs brug.



Tag hensyn til miljøet ved bortskaffelse af batteripakken.

LI-ION



Oplad kun DEWALT batteripakker med de specielle DEWALT opladere. Opladning af andre typer batteripakker end de specielle DEWALT batterier med en DEWALT oplader, kan få dem til at sprænges eller føre til andre farlige situationer.



Destruér ikke batteripakken.



ANVENDELSE (uden transportdæksel). Eksempel: Wh ydelsen angiver 108 Wh (1 batteri med 108 watt timer).



TRANSPORT (med indbygget transportdæksel). Eksempel: Wh ydelsen angiver 3 x 36 Wh (3 batterier på 36 watt timer).

## Batteritype

DCM561PBS og DCM561P1S bruger et batteri på 18 volt.

Disse batteripakker kan bruges: DCB181, DCB182, DCB183, DCB183B, DCB184, DCB184B, DCB185, DCB187, DCB546, DCB547. Se **Tekniske data** for flere informationer.

## Pakkens indhold

Pakken indeholder:

- 1 Græstrimmer
- 1 Batteri (DCM561P1S)
- 1 Oplader (DCM561P1S)
- 1 Brugsvejledning

**BEMÆRK:** Batteripakker, opladere og værktøjskasser følger ikke med N-modeller. Batteripakker og opladere følger ikke med NT-modeller. B-modeller omfatter Bluetooth®-batteripakker.

**BEMÆRK:** Bluetooth®-mærket og -logoerne er registrerede varemærker, der ejes af Bluetooth®, SIG, Inc. og al brug af sådanne mærker af DEWALT er under licens. Andre varemærker og handelsnavne tilhører deres respektive ejere.

- Kontrollér for eventuelle skader på værktøjet, dele og tilbehør, der kan være opstået under transport.
- Tag dig tid til at læse denne vejledning grundigt og forstå den før betjening.

## Mærkning på værktøjet

Følgende piktogrammer er vist på værktøjet:



Læs brugsvejledningen før brug.



Bær høreværn.



Brug øjeværn.



Sluk for værktøjet. Tag batteriet ud af værktøjet, inden der foretages vedligeholdelse på værktøjet.



Hold omkringstående på afstand.



Udsæt ikke værktøjet for regn eller høj luftfugtighed, og lad det ikke ligge ude i regnvejr.

## Datokodeposition (Fig. A)

Datokoden **36**, der også inkluderer produktionsåret, er trykt på huset.

Eksempel:

2017 XX XX  
Produktionsår

## Beskrivelse (Fig. A)

**⚠ ADVARSEL:** Modificér aldrig elektrisk værktøj eller nogen dele deraf. Det kan medføre materiale- eller personskade.

- |                              |                      |
|------------------------------|----------------------|
| 1 Variabel hastighedsudløser | 8 Stangbeslag        |
| 2 Startspærregreb            | 9 Beskyttelsesskærm  |
| 3 Hastighedsstyringskontakt  | 10 Spolehus          |
| 4 Ekstrahåndtag              | 11 Batterihus        |
| 5 Motorhus                   | 12 Batteripakke      |
| 6 Øverste trimmerstang       | 13 Batteriudløsernap |
| 7 Nederste trimmerstang      | 14 Hovedhåndtag      |

## Tilsigtet Brug

Din snortrimmer er konstrueret til professionelle trimmeopgaver.

**MÅ IKKE** anvendes under våde forhold eller i nærheden af brændbare væsker eller gasser.

Dette er ikke en kantskærer, og den er ikke beregnet til kantafretning.

Din snortrimmer er et professionelt apparat.

**LAD IKKE** børn komme i kontakt med værktøjet. Overvågning er påkrævet, når uerfarne brugere anvender dette værktøj.

- Dette produkt er ikke beregnet til anvendelse af personer (inklusive børn) med nedsatte fysiske, sensoriske eller mentale handicaps; mangel på erfaringer, viden eller færdigheder, medmindre de er under overvågning af en person, der er ansvarlig for deres sikkerhed. Børn må aldrig efterlades alene med dette produkt.

## SAMLING OG JUSTERING

**⚠ ADVARSEL:** *For at reducere risikoen for personskade, sluk og tag batteripakken af, inden der foretages justeringer eller afmontering/installation af udstyr eller tilbehør. Utilstiget start kan medføre kvæstelser.*

**⚠ ADVARSEL:** *For at mindske risikoen for alvorlige kvæstelser, skal du slukke for apparatet og tage batteriet ud, før du foretager justeringer eller fjerner/installerer tilbehør. En utilstiget start kan forårsage kvæstelser.*

**⚠ ADVARSEL:** *Anvend kun DEWALT batteripakker og opladere.*

**⚠ ADVARSEL:** *Arbejd aldrig med apparatet, uden at skærmen er på plads. Det kan medføre materiale skader eller kvæstelser.*

## Isætning og udtagning af batteripakken (Fig. B)

**BEMÆRK:** For de bedste resultater kontrollér at batteripakken **12** er fuldt opladet.

**⚠ ADVARSEL:** *Før du fjerner eller isætter batteriet, skal du sørge for, at startspærregrebet ikke forhindrer aktivering af udløseren.*

### Sådan installeres batteripakken i værktøjets håndtag

1. Ret batteripakken **12** ind efter rillerne inde i håndtaget.
2. Skub den ind i håndtaget, indtil batteripakken sidder godt fast i værktøjet og kontrollér, at den ikke river sig løs.

### Sådan fjernes batteripakken fra værktøjet

1. Tryk på udløserknappen **13** og træk batteripakken ud fra værktøjets håndtag.
2. Isæt batteripakken i opladeren som beskrevet i opladerafsnittet i denne vejledning.

## Batteripakker til brændstofmåler (Fig. B)

Nogle DEWALT batteripakker indeholder en brændstofmåler, som består af tre grønne LED lys, som angiver niveauet for den resterende opladning i batteripakken.

Du aktiverer brændstofmåleren ved at trykke på og holde brændstofmålerknappen **15** nede. En kombination af de tre grønne LED lys vil lyse og angive niveauet for den resterende opladning. Når niveauet for opladning i batteriet ligger under den brugbare grænse, lyser brændstofmåleren ikke, og batteriet skal genoplades.

**BEMÆRK:** Brændstofmåleren giver kun en indikation af den opladning, der rester i batteripakken. Den angiver ikke værktøjets funktionalitet og er underlagt variation baseret på produktkomponenter, temperatur og slutbrugeranvendelse.

## Montering af stangen (Fig. C, D)

1. Når stangen skal samles, skal den øverste trimmerstang **6** og den nederste trimmerstang **7** anbringes som vist på Fig. C. Tryk på låseknop **16** og skub den øverste stang ind i den nederste stang. Sørg for at låseknappen går i indgreb i låsehullet **17**.
2. Fastgør stængerne ved at spænde midterbolt **18** fast med den medleverede unbrakonøgle **19** som vist på Fig. D.

## Montering af ekstrahåndtag (Fig. F)

1. Skub ekstrahåndtaget **4** ind i det øverste hul på håndtagsholderen **20**.
2. Hold ekstrahåndtaget fast, og skru håndtagbolt **21** ind i håndtaget fra bunden af håndtagsholderen.
3. Spænd håndtagbolt **21** fast med den medleverede unbrakonøgle **19**. Sørg for, at håndtaget sidder ordentligt fast.
4. Gentag disse trin for den anden side af ekstrahåndtaget.

## Indstilling af støttehåndtag (Fig. F)

Denne trimmer leveres fuldt samlet. Hjælpehåndtaget **4** er anbragt, så balancen forbedres. Hvis det dog skulle være nødvendigt at foretage en justering, skal de fire bolte **22** løsnes med en unbrakonøgle og ekstrahåndtaget skubbes op eller nedad på den øverste trimmerstang **6**.

## BETJENING

### Brugsvejledning

**⚠ ADVARSEL:** *Overhold altid sikkerhedsvejledningen og de gældende regler.*

**⚠ ADVARSEL:** *For at mindske risikoen for alvorlige kvæstelser, skal du slukke for apparatet og tage batteriet ud, før du foretager justeringer eller fjerner/installerer tilbehør. En utilstiget start kan forårsage kvæstelser.*

**⚠ ADVARSEL:** Anvend altid øjenværn som er i overensstemmelse med ANSI Z87.1 (CAN/CSA Z94.3) ved anvendelse af dette apparat.

**⚠ FORSIGTIG:** Brug altid den rigtige type skæresnor, før du påbegynder trimningen.

**⚠ FORSIGTIG:** Inspicér det område, der skal trimmes og fjern alle wirer, ledninger eller snorlignende genstande, som kan blive viklet ind i den roterende snor eller spole. Vær særlig omhyggelig med at undgå alle tråde, som muligvis bøjer udad og rager ind apparatets bevægelsesområde, som f.eks. modhager i bunden af et kædeledhegn.

### Korrekt håndposition (Fig. G)

**⚠ ADVARSEL:** For at reducere risikoen for personskade skal du **ALTID** anvende den rette håndposition som vist.

**⚠ ADVARSEL:** For at reducere risikoen for alvorlig personskade skal du **ALTID** holde godt fast i tilfælde af en pludselig reaktion.

Det er nødvendigt at placere den ene hånd på hovedhåndtaget **14** og den anden hånd på ekstrahåndtaget **4** for at opnå korrekt håndposition.

### Tænde og slukke for trimmeren (Fig. A)

Tænd for apparatet, skub spærringskontakten **37** fremad, tryk på startspærregrebet **2**, og tryk derefter på den variable hastighedsudløser **1**.

Sluk for apparatet, slip den variable hastighedsudløser, startspærregrebet og spærringskontakten.

**⚠ ADVARSEL:** Forsøg aldrig at fastlåse udløseren i tændt position.

### Hastighedsreguleringsgreb (Fig. A)

Denne græstrimmer giver dig valget mellem at arbejde med en mere effektiv hastighed for at forlænge driftstiden ved større opgaver, eller at øge trimmerhastigheden ved mere krævende opgaver.

For at udvide driftstiden skubbes hastighedskontrolkontakten **3** fremad mod hjælpehåndtaget **4** til position "LO". Denne tilstand er bedst til større projekter, som er mere tidskrævende.

For at få trimmeren til at køre hurtigere trækkes hastighedskontrolgrebet tilbage mod batterihuset **11** til positionen "HI". Denne tilstand er bedst til at skære igennem kraftigere græs og ved brug, der kræver højere omdrejningstal.

**BEMÆRK:** I tilstanden "HI" vil driftstiden være reduceret sammenlignet med tilstanden "LO".

### Trimning (Fig. H, I)

Med trimmeren i gang vinkles den lidt og svinges fra side til side som vist i Figur H.

Oprethold en afstand på mindst 610 mm mellem skærmen og dine fødder som vist i Figur I.

**⚠ ADVARSEL:** Holde den roterende snøre omtrent parallelt med jorden (vippet ikke mere end 30 grader). Denne trimmer er ikke en kantskærer. Vip IKKE trimmeren, så snørerne kører i en omtrentlig ret vinkel i forhold til jorden. Flyvende genstande kan forårsage alvorlig skade.

### Snøreudrulning ved stød mod jorden

Din trimmer bruger nylonline med en diameter på 2,032 mm. Trimmersnørerne vil slides hurtigere og kræve hyppigere udrulning, hvis trimningen sker langs med fortøve eller andre slibende overflader eller ved trimning af kraftigere vækster.

Når du bruger trimmeren, vil snøren blive kortere på grund af slitage. Stød forsigtigt trimmeren mod jorden, mens den kører ved normal hastighed, så snøren rulles ud.

**BEMÆRK:** Træk ikke nylonssnøren ud over snitbredden på 330 mm, da det vil påvirke ydeevne, driftstid og trimmerens levetid negativt på grund af risikoen for skader på motoren. Dermed kan garantien ugyldiggøres.

### Nyttige trimmetips

- Brug spidsen af snøren til trimning, tving ikke snørehovedet ind i uklippet græs.
- Trådhegn og stakitter forårsager ekstra slid på snører, de kan også knække. Sten og murstensvægge, kantsten og træ kan hurtigt slide snøren op.
- Lad ikke spolehovedet køre hen over jorden eller andre overflader.
- I højt voksende græs trimmes fra toppen – overstig ikke 304,8 mm højt græs.
- Hold trimmeren vippet mod området, der skal trimmes, det er den bedste trimmestilling.
- Trimmeren skærer, når den bevæges fra venstre mod højre. Det forhindrer, at brugeren bliver snavset til.
- Undgå kontakt med træer og buske. Bark på træer, genstande i træ, facadebeklædninger og hegnspæle kan nemt blive beskadiget af snøren.

### Påsætning af skæresnor (Fig. J, K)

**⚠ ADVARSEL:** For at mindske risikoen for alvorlige kvæstelser, skal du slukke for apparatet og tage batteriet ud, før du foretager justeringer eller fjerner/installerer tilbehør. En utilsigtet start kan forårsage kvæstelser.

**⚠ FORSIGTIG:** Brug kun DEWALT-reservespoler og -snor. Anvendelse af snor fra en anden producent kan reducere ydeevnen, beskadige trimmeren eller forårsage

personskade. Din trimmer anvender 2,032 mm diameter snor, men det er dog muligt at anvende en 0,413 mm snor, så længe den er spiralformet med glatte, runde kanter, men den kan reducere trimmerens driftstid.

**! FORSIGTIG:** For at undgå beskadigelse af apparatet, hvis skæresnoren rager længere ud end trimmekniven, skal den klippes af, så den lige netop når kniven.

Anvend kun DeWALT-reservesnor.

1. Tag batteriet ud.
2. Trimmersnoren skal skæres med en maks. længde på 8 m.
3. Udret spolehushullet **23** ift. pilen **24** på spolehovedet **25**, som vist på Figur J.
4. Før den ene ende af trimmersnoren gennem et hul. Før snoren gennem det andet hul og fortsæt med at trække snoren igennem, indtil snoren er lige lang på hver side af spolehuset, som vist på Figur J.
5. Hold spoledækslet **26** fast med den ene hånd, så det ikke bevæger sig. Brug din anden hånd til at vikle snoren omkring spolen ved at rotere spolehovedet **25** mod uret, som vist på Figur K. Fortsæt viklingen, indtil der er 127 mm snor på hver side af spolehuset.

## Reserve dele, tilbehør

**! ADVARSEL:** For at mindske risikoen for alvorlige kvæstelser, skal du slukke for apparatet og tage batteriet ud, før du foretager justeringer eller fjerner/installerer tilbehør. En utilsigtet start kan forårsage kvæstelser.

**! ADVARSEL:** Brugen af tilbehør, som ikke anbefales af DeWALT til brug med dette redskab, kan være farligt.

**! ADVARSEL:** Brug ikke klinger eller andet tilbehør eller reservedele end dem, der anbefales af DeWALT, på denne trimmer. Der vil kunne opstå alvorlig personskade eller skade på produktet.

Brug DeWALT-udskiftningsnøre, modelnr. DWO1DT801 eller DWO1DT802.

- Ved udskiftning af snøren bruges kun 2,032 mm diameter snøre (modelnr. DWO1DT801 eller DWO1DT802) anbefales. For optimal ydeevne brug ikke 2,413 mm snøre. Andre størrelser kan forringe ydeevnen og forårsage skade på trimmeren.

## VEDLIGEHOLDELSE (FIG. L)

Dit DeWALT-elværktøj er beregnet til langvarig brug med minimal vedligeholdelse. Værktøjets fortsatte tilfredsstillende drift afhænger af korrekt vedligeholdelse og rengøring af værktøjet.

**! ADVARSEL:** For at mindske risikoen for alvorlige kvæstelser, skal du slukke for apparatet og tage batteriet ud, før du foretager justeringer eller fjerner/installerer tilbehør. En utilsigtet start kan forårsage kvæstelser.

1. Hold luftindtagsspalterne **27**, vist på Figur L, rene for at undgå overophedning.
2. Din trimmersnøre kan tørre ud over tid. For at holde din snøre i topform skal du opbevare ekstra snøre i en genlukkelig plastikpose med en spiseskefuld vand i.
3. Plastdele kan renses ved hjælp af en mild sæbe og en fugtig klud.
4. Snørekniven i kanten af skærmen kan blive sløv over tid. Det anbefales, at du regelmæssigt skærper trimmerkniven med en fil.

Der kan ikke udføres service på opladeren eller batteripakken.



## Smøring

Dette elektriske værktøj skal ikke smøres yderligere.



## Rengøring

**! ADVARSEL:** Blæs støv og snavs ud af hovedhuset med tør luft, lige så snart der samler sig snavs i og omkring luftaftrækket. Bær godkendte beskyttelsesbriller og godkendt støvmaske ved udførelse af denne procedure.

**! ADVARSEL:** Brug aldrig opløsningsmidler eller andre kraftige kemikalier til at rengøre værktøjets ikke-metalliske dele. Disse kemikalier kan svække de materialer, der anvendes i disse dele. Brug en klud, der kun er fugtet med vand og mild sæbe. Lad aldrig væske trænge ind i værktøjet, og nedsænk aldrig nogen del af værktøjet i væske.

## Udskiftning af spolehuset (Fig. M, N)

1. Drej spolehuset **10** indtil hullet **28** i akslen **29** er på linje med hakket **30** i skærmen **9**. Et tredje hul i motorhuset **31** vil blive synligt som vist på Figur M. Indsæt en skruetrækker i alle tre huller for at forhindre spolehuset i at dreje rundt.
2. Drej spolehuset med uret, som vist på Figur N.
3. Indsæt en skruetrækker igennem de tre huller **28**, **30** og **31** og før det nye spolehus mod uret, og sæt det godt fast på boltene **32**, der stikker ud fra trimmeren.

## Udskiftning af skærmen (Fig. O–Q)

**! ADVARSEL:** Brug aldrig redskabet uden skærmen er sikkert på plads.



1. Fjern spolehuset som beskrevet i afsnittet **Udskiftning af spolehuset**.
2. Fjern skærmens 4 skruer **33** vist i Figur O.
3. Løft skærmen fra i en vinkel, som vist på Figur P.
4. For at montere en ny skærm skubbes tappen **34** på den nye skærm under kanten **35** i motorhuset **5**, derefter drejes bagsiden af skærmen på plads som vist i Figur Q.
5. Udskift og stram sikkert de 4 skærmskruer **33**.
6. Udskift spolehuset som beskrevet i afsnittet **Udskiftning af spolehuset**.

## Valgfrit tilbehør



### ADVARSEL:

*Da andet tilbehør end det, som stilles til rådighed af DEWALT, ikke er afprøvet med dette produkt, kan det være farligt at bruge sådant tilbehør med dette værktøj. For at mindske risikoen for personskade, må dette produkt kun anvendes med tilbehør, som anbefales af DEWALT.*

Kontakt forhandleren for yderligere oplysninger om korrekt tilbehør.

## Miljøbeskyttelse



Separate Sammlung. Produkte und Batterien, die mit diesem Symbol gekennzeichnet sind, dürfen nicht im normalen Hausmüll entsorgt werden.

Produkte und Batterien enthalten Materialien, die zurückgewonnen oder recycelt werden können, um den Bedarf an Rohstoffen zu reduzieren. Bitte recyceln Sie elektrische Produkte und Batterien gemäß den lokalen Bestimmungen. Weitere Informationen erhalten Sie unter [www.2helpU.com](http://www.2helpU.com).

## Genopladelig batteripakke

Dette batteri har en lang levetid, men skal udskiftes, når det ikke afgiver tilstrækkelig effekt ved opgaver, der før var lette at udføre. Ved afslutningen af batteriets rimelige levetid bortskaffes det på en miljøsikker måde:

- Sørg for, at batteripakken er helt afladet og tag den derpå ud af værktøjet.
- Litium-ion-celler er genanvendelige. Tag dem med til din forhandler eller til den lokale genbrugsplads. De indsamlede batteripakker vil blive genanvendt eller korrekt bortskaffet.

## FEJLSØGNING

Problem	Løsning
Enheden vil ikke starte.	Kontrollér batteriinstallationen. Vær opmærksom på kravene til opladning af batteriet. Kontrollér at startspærreknappen er trukket helt tilbage, før hovedudløseren bevæges.
Enheden slukker under anvendelsen.	Oplad batteriet. Fjern snavs rundt om spolen. Reducér/begræns arbejdsbredden til MAKS. 330 mm. Genmonter beskyttelsesskærmen, hvis den er blevet fjernet.
Batteriet oplades ikke.	Indsæt batteriet i opladeren, indtil det røde opladningslys tændes. Oplad op til 8 timer, hvis batteri er helt afladet. Tilslut opladeren til en fungerende stikkontakt. Se <b>Betjening af oplader</b> for yderligere oplysninger. Kontrollér strømmen i stikdåsen ved at tilslutte et apparat. Kontrollér, om der er forbindelse på stikdåsen ved at tilslutte en lampe til den, og derefter om strømmen bliver slået fra, når du slukker for lyset. Flyt opladeren og apparatet til et sted, hvor lufttemperaturen befinder sig mellem 4 °C - 40 °C.
Apparatet kører langsomt.	Tryk den variable hastighedsudløser helt ned. Hastigheden er afhængig af, hvor meget udløseren bliver trykket ned. Hvis apparatet stadigvæk er langsomt, skal du fjerne batteriet fra apparatet. Kontroller, at spolehuset kan rotere frit. Rengør det om nødvendigt forsigtigt. Kontrollér, at skæresnoren ikke rager mere end ca. 122 mm ud af spolen. Hvis dette er tilfældet, skal den klippes af, så den lige netop når trimmerklingen.
Trimmeren vibrerer.	Kontrollér, at begge skæresnore har den samme længde. Kontrollér, om viklingen på spolen er korrekt. Hvis spolen er beskadiget, skal den udskiftes.

# 18V LITHIUM FADEN-TRIMMER

## DCM561PBS, DCM561P1S

### Herzlichen Glückwunsch!

Sie haben sich für ein Gerät von DEWALT entschieden. Langjährige Erfahrung, sorgfältige Produktentwicklung und Innovation machen DEWALT zu einem zuverlässigen Partner für professionelle Anwender von Elektrowerkzeugen.

### Technische Daten

		DCM561PBS	DCM561P1S
Spannung	$V_{GS}$	18	18
Typ		1	1
Akkutyp		Li-Ion	Li-Ion
Abgabeleistung	W	400	400
U/min		0–4600/0–6000	0–4600/0–6000
Schneisenbreite	mm	330	330
Gewicht (ohne Akku)	kg	3,6	3,6
Lärmwerte und Vibrationswerte (Triax-Vektorsumme) gemäß EN50636-2-91:2014			
$L_{PA}$ (Emissions-Schalldruckpegel)	dB(A)	79,5	79,5
$L_{WA}$ (Schallleistungspegel)	dB(A)	93	93
K (Unsicherheit für den angegebenen Schallpegel)	dB(A)	3	3
Vibrationskennwert $a_h =$	$m/s^2$	3,5	3,5
Unsicherheitswert K =	$m/s^2$	1,5	1,5

Der in diesem Informationsblatt angegebene Vibrationsemissionswert wurde gemäß einem standardisierten Test laut EN50636 gemessen und kann für einen Vergleich zwischen zwei Geräten verwendet werden. Er kann zu einer vorläufigen Einschätzung der Exposition verwendet werden.

**⚠️ WARNUNG:** *Der angegebene Vibrationsemissionswert bezieht sich auf die Hauptanwendung des Gerätes. Wenn das Gerät jedoch für andere Anwendungen, mit anderem Zubehör oder schlecht gewartet eingesetzt wird, kann die Vibrationsemission verschieden sein. Dies kann den Expositionsgrad über die Gesamtbetriebszeit erheblich erhöhen.*

*Eine Schätzung der Vibrationsstärke sollte auch berücksichtigen, wie oft das Gerät ausgeschaltet wird oder über welche Zeit es zwar läuft, aber nicht wirklich in Betrieb ist. Dies kann die Exposition über die Gesamtbetriebszeit erheblich mindern.*

*Es sind zusätzliche Sicherheitsmaßnahmen zum Schutze der Betriebsperson vor den Auswirkungen der Vibration in Betracht zu ziehen, z. B.: Wartung des Gerätes und des Zubehörs, Warmhalten der Hände, Organisation des Arbeitsablaufes.*

### EG-Konformitätserklärung

#### Maschinenrichtlinie



#### 18V Lithium Faden-Trimmer DCM561PBS, DCM561P1S

DEWALT erklärt hiermit, dass diese unter **Technische Daten** beschriebenen Produkte die folgenden Vorschriften erfüllen: 2006/42/EG, EN60335-1:2012 + A11:2014 EN50636-2-91:2014. 2000/14/EG, Rasentrimmer,  $L \leq 50$  cm, Anhang VI DEKRA Certification B.V.

Meander 1051 / P.O. Box 5185  
6825 MJ ARNHEM / 6802 ED ARNHEM, Niederlande  
Kennnummer der benannten Stelle: 0344

Schallpegel gemäß 2000/14/EG  
(Artikel 12, Anhang III,  $L \leq 50$  cm=):

$L_{WA}$  (gemessene Schalleistung) 93 dB(A)  
Unsicherheitsfaktor (K) = 3 dB(A)  
 $L_{WA}$  (garantierte Schalleistung) 96 dB(A)

Diese Produkte erfüllen auch die Anforderungen von Richtlinie 2014/30/EU und 2011/65/EU. Für weitere Informationen wenden Sie sich bitte an DEWALT unter der folgenden Adresse oder schauen Sie auf der Rückseite dieser Betriebsanleitung nach.

Der Unterzeichnete ist verantwortlich für die Zusammenstellung des technischen Dossiers und gibt diese Erklärung im Namen von DEWALT ab.

Markus Rompel  
Technischer Direktor  
DEWALT, Richard-Klinger-Straße 11  
D-65510 Idstein, Deutschland  
15.11.2017



**⚠️ WARNUNG:** Zur Reduzierung der Verletzungsgefahr bitte die Bedienungsanleitung lesen.

### Definitionen: Sicherheitsrichtlinien

Im Folgenden wird die Relevanz der einzelnen Warnhinweise erklärt. Bitte lesen Sie das Handbuch und achten Sie auf diese Symbole.



**GEFAHR:** Weist auf eine unmittelbar drohende gefährliche Situation hin, die, sofern nicht vermieden, zu tödlichen oder schweren Verletzungen führt.

Akkus				Ladegeräte/Ladedauer (Minuten)					
Kat #	V <sub>GS</sub>	Ah	Gewicht (kg)	DCB107	DCB113	DCB115	DCB118	DCB132	DCB119
DCB546	18/54	6,0/2,0	1,05	270	140	90	60	90	X
DCB547	18/54	9,0/3,0	1,25	420	220	140	85	140	X
DCB181	18	1,5	0,35	70	35	22	22	22	45
DCB182	18	4,0	0,61	185	100	60	60	60	120
DCB183/B	18	2,0	0,40	90	50	30	30	30	60
DCB184/B	18	5,0	0,62	240	120	75	75	75	150
DCB185	18	1,3	0,35	60	30	22	22	22	X
DCB187	18	3,0	0,48	140	70	45	45	45	90

**⚠️ WARNUNG:** Weist auf eine möglicherweise gefährliche Situation hin, die, sofern nicht vermieden, zu tödlichen oder **schweren Verletzungen führen kann.**

**⚠️ VORSICHT:** Weist auf eine möglicherweise gefährliche Situation hin, die, sofern nicht vermieden, u. U. zu **leichten oder mittelschweren Verletzungen führen kann.**

**HINWEIS:** Weist auf ein Verhalten hin, das **nichts mit Verletzungen zu tun hat, aber, wenn es nicht vermieden wird, zu Sachschäden führen kann.**

**⚡** Weist auf ein Stromschlagrisiko hin.

**🔥** Weist auf eine Brandgefahr hin.

## Sicherheitsanweisungen

**⚠️ WARNUNG:** Um die Gefahr von Brand, Stromschlag, Verletzungen und Sachschaden zu reduzieren, sollten bei der Verwendung von netzbetriebenen Geräten immer grundlegende Sicherheitsvorkehrungen, einschließlich der unten angegebenen, beachtet werden.

**⚠️ WARNUNG:** Bei der Verwendung des Geräts sind die Sicherheitsanweisungen zu beachten. Zu Ihrer eigenen Sicherheit und zur Sicherheit von Unbeteiligten sollten Sie vor der Erstinbetriebnahme des Geräts diese Betriebsanleitung lesen. Bewahren Sie die Betriebsanleitung für die zukünftige Nutzung auf.

- Lesen Sie das gesamte Handbuch sorgfältig durch, bevor Sie das Gerät benutzen.
- Die bestimmungsgemäße Verwendung ist in dieser Betriebsanleitung beschrieben. Das Verwenden anderer als der in dieser Anleitung empfohlenen Vorsatzgeräte und Zubehörteile oder die Ausführung von Arbeiten, die nicht der bestimmungsgemäßen Verwendung entsprechen, kann zu Unfallgefahren führen.
- Bewahren Sie dieses Handbuch zum späteren Nachschlagen auf.

## WICHTIG:

### VOR DEM GEBRAUCH AUFMERKSAM LESEN FÜR ZUKÜNFTIGE VERWENDUNG AUFBEWAHREN

#### Sichere Bedienung

##### Schulung

- Die Anleitungen bitte aufmerksam lesen.** Machen Sie sich bitte mit den Steuerungen und der richtigen Verwendung der Maschine vertraut.
- Erlauben Sie unter keinen Umständen Kindern oder Personen, die nicht mit diesen Anleitungen vertraut sind, die Maschine zu verwenden.** Lokale Bestimmungen können eventuell ein Mindestalter für die Bedienung dieser Maschine vorschreiben.
- Bedenken Sie bitte, dass der Bediener oder Nutzer für Unfälle oder Gefährdung anderer Personen oder deren Eigentums verantwortlich ist.**

##### Vorbereitung

- Vor der Verwendung die Maschine immer auf Beschädigungen, fehlende oder falsch eingeseetzte Schutzeinrichtungen oder Abdeckungen untersuchen.**
- Die Maschine unter keinen Umständen in Betrieb setzen, wenn Personen, insbesondere Kinder oder Tiere in der Nähe sind.**

##### Betrieb

- Während des Betriebs der Maschine müssen zu jeder Zeit Augenschutz und Sicherheitsschuhe getragen werden.**
- Die Maschine nicht unter schlechten Wetterbedingungen in Betrieb nehmen, insbesondere bei hohem Risiko eines Blitzschlags.**
- Die Maschine nur bei Tageslicht oder bei ausreichender künstlicher Beleuchtung in Betrieb nehmen.**
- Die Maschinen unter keinen Umständen mit beschädigten Schutzeinrichtungen oder Abdeckungen oder ohne installierte**

**Schutzeinrichtungen oder Abdeckungen in Betrieb nehmen.**

- e) **Den Motor nur einschalten, wenn Hände und Füße keine Schneidmittel berühren.**
- f) **Die Maschine immer von der Stromversorgung trennen (d. h. den Stecker aus der Steckdose ziehen, die Abschalteneinrichtung oder herausnehmbare Batterie entfernen),**
  - wenn die Maschine unbeaufsichtigt ist;
  - bevor Sie eine Blockierung an der Maschine beheben;
  - bevor Sie die Maschine überprüfen, reinigen oder andere Arbeiten an der Maschine durchführen;
  - wenn Sie einen Fremdkörper getroffen haben;
  - wenn die Maschine beginnt, abnormal zu vibrieren.
- g) **Schützen Sie sich vor Verletzungen an Füßen und Händen durch die Schneidmittel.**
- h) **Achten Sie zu jeder Zeit darauf, dass die Lüftungsöffnungen frei von Schmutz oder Staub sind.**

### Wartung und Aufbewahrung

- a) **Trennen Sie die Maschine von der Stromversorgung (d. h. ziehen Sie den Stecker aus der Steckdose, entfernen Sie die Abschalteneinrichtung oder die herausnehmbare Batterie), bevor Sie Wartungs- oder Reinigungsarbeiten an der Maschine durchführen.**
- b) **Verwenden Sie nur vom Hersteller empfohlene Ersatz- und Zubehörteile.**
- c) **Überprüfen und warten Sie die Maschine regelmäßig.** Lassen Sie die Maschine nur von einer autorisierten Reparaturwerkstatt reparieren.
- d) **Bewahren Sie die Maschine außerhalb der Reichweite von Kindern auf, wenn Sie sie nicht verwenden.**

### Zusätzliche Sicherheitshinweise für Rasentrimmer



**WARNUNG:** Nach dem Ausschalten des Motors rotieren die Schneidelemente weiter.

- **Tragen Sie zum Schutz Ihrer Beine lange Hosen.**
- **Prüfen Sie vor der Inbetriebnahme des Geräts, ob Ihr Schneidpfad frei von Stöcken, Steinen, Drähten und anderen Hindernissen ist.**
- **Betreiben Sie das Gerät nur in aufrechter Position, mit dem Schneidfaden knapp über dem Boden.** Schalten Sie das Gerät niemals ein, wenn es sich in einer anderen Position befindet.
- **Bewegen Sie sich beim Betrieb des Geräts langsam.** Denken Sie daran, dass frisch geschnittenes Gras feucht und rutschig ist.
- **Arbeiten Sie nicht an steilen Hängen.** Arbeiten Sie immer quer zum Hang, niemals auf- und abwärts.

- **Überqueren Sie niemals Schotterwege, wenn das Gerät in Betrieb ist.**
- **Berühren Sie niemals den Schneidfaden, wenn das Gerät in Betrieb ist.**
- **Legen Sie das Gerät erst hin, wenn der Schneidfaden vollständig zum Stillstand gekommen ist.**
- **Verwenden Sie ausschließlich geeignete Arten von Schneidfäden.** Verwenden Sie niemals Schneidfäden aus Metall oder Angelschnüre.
- **Vermeiden Sie eine Berührung der Trimmerklinge.**
- **Achten Sie darauf, dass Hände und Füße niemals in die Nähe des Schneidfadens gelangen, insbesondere beim Einschalten des Motors.**
- **Überprüfen Sie vor dem Gebrauch des Geräts und insbesondere nach einem Stoß gegen das Gerät auf Anzeichen von Abnutzung oder Beschädigungen und sorgen Sie, falls erforderlich, für entsprechende Reparaturen.**
- **Achten Sie darauf, sich nicht an einer am Trimmer angebrachten Vorrichtung zum Kürzen des Schneidfadens zu verletzen.** Bringen Sie das Gerät nach dem Verlängern des Schneidfadens wieder in die normale Betriebsposition, bevor Sie es einschalten.
- **Wenn die Maschine in der Nähe von Kindern verwendet wird, ist besondere Aufmerksamkeit erforderlich.**
- **Dieses Gerät ist nicht zur Verwendung durch kleine Kinder oder behinderte Personen ohne Aufsicht gedacht.**
- **Das Gerät ist kein Spielzeug.**
- **Nur an einem trockenen Ort verwenden.** Dieses Gerät darf unter keinen Umständen nass werden.
- **Tauchen Sie das Gerät nicht in Wasser.**
- **Öffnen Sie das Gehäuse nicht.** Es gibt keine vom Benutzer zu wartenden Teile im Inneren.
- **Betreiben Sie das Gerät nicht in explosionsgefährdeten Bereichen, z. B. in der Nähe von brennbaren Flüssigkeiten, Gasen oder Staub.**
- **Bei Aufbewahrung oder Transport in einem Fahrzeug sollte das Gerät im Kofferraum platziert oder so befestigt werden, dass Bewegungen bei plötzlichen Geschwindigkeits- oder Richtungsänderungen verhindert werden.**
- **Wenn das Gerät nicht in Gebrauch ist, sollte es an einem trockenen, gut belüfteten Ort außerhalb der Reichweite von Kindern aufbewahrt werden.**
- **Das Gerät sollte für Kinder unzugänglich aufbewahrt werden.**

### Sicherheit anderer Personen

- **Dieses Gerät darf nicht von Personen (einschließlich Kindern) mit eingeschränkten physischen, sensorischen oder mentalen Fähigkeiten oder ohne ausreichende Erfahrung oder Kenntnisse verwendet werden, außer wenn diese Personen von einer Person, die für ihre Sicherheit verantwortlich ist, bei der Verwendung**

*des Geräts beaufsichtigt oder mit ihm vertraut gemacht werden.*

- **Kinder müssen beaufsichtigt werden, um sicherzustellen, dass sie nicht mit dem Gerät spielen.**

## Restrisiken

Trotz Beachtung der geltenden Sicherheitsvorschriften und des Einsatzes von Schutzvorrichtungen können bestimmte Risiken nicht vermieden werden. Diese sind:

- Verletzungen durch Berühren rotierender/sich bewegender Teile.
- Verletzungen durch Auswechseln von Teilen, Klingen oder Zubehör.
- Verletzungen durch längeren Gebrauch eines Geräts. Wenn Sie das Gerät über einen längeren Zeitraum hinweg verwenden, müssen Sie für regelmäßige Pausen sorgen.
- Schwerhörigkeit.
- Gesundheitsbeeinträchtigungen durch Einatmen von Staub während des Gebrauchs Ihres Geräts (Beispiel: Arbeiten mit Holz, insbesondere mit Eiche, Buche und MDF-Platten).

## Elektrische Sicherheit

Der Elektromotor wurde für eine einzige Spannung konstruiert. Überprüfen Sie immer, ob die Spannung des Akkus der Spannung auf dem Typenschild entspricht. Stellen Sie auch sicher, dass die Spannung Ihres Ladegeräts der Netzspannung entspricht.



Ihr DEWALT Ladegerät ist gemäß EN60335 doppelt isoliert. Es muss deshalb nicht geerdet werden.

Wenn das Stromversorgungskabel beschädigt ist, muss es durch ein speziell ausgestattetes Kabel ersetzt werden, dass bei der DEWALT Kundendienstorganisation erhältlich ist.

- ⓐ Bei Ersatz des Netzkabels achten Sie auf Verwendung des Schweizer Netzsteckers.

Typ 11 für Klasse II (Doppelisolierung) – Geräte  
Typ 12 für Klasse I (Schutzleiter) – Geräte

- ⓐ Ortsveränderliche Geräte, die im Freien verwendet werden, müssen über einen Fehlerstromschutzschalter angeschlossen werden.

## Verwendung eines Verlängerungskabels

Ein Verlängerungskabel sollte nur verwendet werden, wenn es absolut notwendig ist. Verwenden Sie ein zugelassenes Verlängerungskabel, das für die Leistungsaufnahme Ihres Ladegerätes geeignet ist (siehe **Technische Daten**). Der Mindestquerschnitt der Leitungen beträgt 1,5 mm<sup>2</sup> und die Höchstlänge beträgt 30 m.

Wenn Sie eine Kabeltrommel verwenden, wickeln Sie das Kabel vollständig ab.

## BEWAHREN SIE DIESE ANWEISUNGEN AUF

### Ladegeräte

An DEWALT-Ladegeräten müssen keine Einstellungen vorgenommen werden, und sie wurden für eine möglichst einfache Bedienung konzipiert.

## Wichtige Sicherheitshinweise für alle Akku-Ladegeräte

BEWAHREN Sie Diese Anweisungen Auf: Dieses Handbuch enthält wichtige Sicherheits- und Betriebsanweisungen für kompatible Ladegeräte (siehe **Technische Daten**).

- Lesen Sie vor der Verwendung des Ladegeräts alle Anweisungen und Warnhinweise auf dem Ladegerät und dem Akku.

**⚠️ WARNUNG:** Stromschlaggefahr. Keine Flüssigkeiten in das Ladegerät gelangen lassen. Dies kann einen elektrischen Schlag zur Folge haben.

**⚠️ WARNUNG:** Wir empfehlen die Verwendung einer Fehlerstromschutzeinrichtung mit einem Nennfehlerstrom von maximal 30mA.

**⚠️ VORSICHT:** Verbrennungsgefahr. Zur Reduzierung der Verletzungsgefahr sollten nur Akkus von DEWALT verwendet werden. Andere Akkutypen können bersten und Verletzungen und Sachschäden verursachen.

**⚠️ VORSICHT:** Lassen Sie nicht zu, dass Kinder mit dem Werkzeug spielen.

**HINWEIS:** Wenn das Ladegerät in die Steckdose gesteckt wird, können die Ladekontakte im Ladegerät unter bestimmten Bedingungen durch Fremdmaterial kurzgeschlossen werden. Leitfähige Fremdmaterialien, z.B. unter anderem Stahlwolle, Alufolie oder angesammelte Metallpartikel, sollten von Hohlräumen des Ladegeräts ferngehalten werden. Ziehen Sie den Netzstecker des Ladegerätes immer aus der Steckdose, wenn kein Akku in der Vertiefung steckt. Ziehen Sie den Netzstecker des Ladegerätes vor dem Reinigen aus der Steckdose.

- **Der Akku darf NIEMALS in einem anderen Ladegerät, außer dem in diesem Handbuch beschriebenen, aufgeladen werden.** Das Ladegerät und der Akku wurden speziell zur gemeinsamen Verwendung konzipiert.
- **Diese Ladegeräte sind ausschließlich für das Laden von DEWALT Akkus bestimmt.** Eine anderweitige Verwendung kann zu Brand führen oder gefährliche oder tödliche Verletzungen durch Elektroschock verursachen.
- **Setzen Sie das Ladegerät weder Regen noch Schnee aus.**
- **Ziehen Sie immer am Stecker und nicht am Kabel, um das Ladegerät von der Stromquelle zu trennen.** Dadurch wird das Risiko einer Beschädigung von Stecker und Kabel reduziert.
- **Verlegen Sie das Netzkabel so, dass niemand darauf treten oder darüber stolpern kann, und dass es keinen sonstigen schädlichen Einflüssen oder Belastungen ausgesetzt wird.**

- **Ein Verlängerungskabel sollte nur dann verwendet werden, wenn es absolut notwendig ist.** Ein ungeeignetes Verlängerungskabel kann zu Brand führen oder gefährliche oder tödliche Verletzungen durch Elektroschock verursachen.
- **Stellen Sie keine Gegenstände auf das Ladegerät bzw. stellen Sie das Ladegerät nicht auf eine weiche Oberfläche. Dadurch könnten die Lüftungsschlitze blockiert und das Gerät überhitzt werden.** Stellen Sie das Ladegerät von Hitzequellen entfernt auf. Das Ladegerät ist oben und unten am Gehäuse mit Lüftungsschlitzen versehen.
- **Betreiben Sie das Ladegerät nicht mit einem beschädigten Netzkabel oder Netzstecker**—beschädigte Teile sind unverzüglich auszuwechseln.
- **Benutzen Sie das Ladegerät nicht, wenn es einen harten Stoß erlitten hat, fallen gelassen oder anderweitig beschädigt wurde.** Bringen Sie es zu einer autorisierten Kundendienststelle.
- **Das Ladegerät darf nicht zerlegt werden. Bringen Sie es zu einer autorisierten Kundendienststelle, wenn es gewartet oder repariert werden muss.** Ein unsachgemäßer Zusammenbau kann gefährliche oder tödliche Verletzungen durch Elektroschock verursachen oder zu Brand führen.
- Zur Vermeidung von Gefahren muss ein beschädigtes Netzkabel unverzüglich vom Hersteller, einer Kundendienststelle oder einer anderen qualifizierten Person ausgetauscht werden.
- **Ziehen Sie den Netzstecker des Ladegerätes vor dem Reinigen aus der Steckdose. Dadurch wird das Risiko eines Stromschlags reduziert.** Durch alleiniges Herausnehmen des Akkus wird dieses Risiko nicht reduziert.
- Versuchen Sie **NIEMALS** 2 Ladegeräte miteinander zu verbinden.
- **Das Ladegerät wurde für den Betrieb mit standardmäßigem 230V Netzstrom konzipiert. Es darf mit keiner anderen Spannung verwendet werden. Dies gilt nicht für das Fahrzeugladegerät.**

**Laden des Akkus (Abb. [Fig.] B)**

1. Stecken Sie das Ladegerät in eine geeignete Steckdose, bevor Sie das Akkupack einsetzen.
2. Legen Sie das Akkupack **12** in das Ladegerät ein und vergewissern Sie sich, dass es vollständig eingerastet ist. Die rote Leuchte (Aufladen) blinkt wiederholt und zeigt dadurch an, dass der Ladevorgang begonnen wurde.
3. Der Abschluss des Ladevorgangs wird dadurch angezeigt, dass das rote Licht dauerhaft leuchtet. Der Akku ist vollständig aufgeladen und kann jetzt verwendet oder in der Ladestation gelassen werden. Um das Akkupack aus dem Ladegerät zu entnehmen, drücken Sie den Akku-Löseknopf **13** am Akkupack.

**HINWEIS:** Um die maximale Leistung und Lebensdauer der Li-Ionen-Akkus zu gewährleisten, laden Sie das Akkupack vor der ersten Verwendung vollständig auf.

**Bedienung des Ladegeräts**

Siehe Anzeigen unten zum Ladezustand der Akkus.

Anzeigen am Ladegerät		
	Wird geladen	
	Vollständig aufgeladen	
	Verzögerung heißer/kalter Akku*	

\*Die rote Leuchte blinkt in der Zeit weiter, aber eine gelbe Anzeige leuchtet bei diesem Vorgang dauerhaft. Sobald der Akku eine angemessene Temperatur erreicht hat, geht die gelbe Leuchte aus und das Ladegerät nimmt den Ladevorgang wieder auf.

Diese/s kompatible/n Ladegerät/e lädt keine defekten Akkus auf. Das Ladegerät zeigt einen defekten Akku an, indem es nicht leuchtet oder indem das Blinkmuster für Probleme mit dem Akku oder dem Ladegerät angezeigt werden.

**HINWEIS:** Dies kann auch auf ein Problem mit dem Ladegerät hinweisen.

Wenn das Ladegerät auf ein Problem hinweist, bringen Sie es zusammen mit dem Akku zur Überprüfung zu einer autorisierten Servicestelle.

**Verzögerung heißer/kalter Akku**

Wenn das Ladegerät erkennt, dass ein Akku zu heiß oder zu kalt ist, startet es automatisch eine „Verzögerung heißer/kalter Akku“, bis der Akku eine angemessene Temperatur erreicht hat. Das Ladegerät schaltet dann automatisch in den Lademodus. Diese Funktion gewährleistet eine maximale Lebensdauer des Akkus.

Ein kalter Akku wird mit einer geringeren Geschwindigkeit als ein warmer Akku geladen. Der Akku wird während des gesamten Ladevorgangs mit der geringeren Geschwindigkeit geladen, die sich auch nicht erhöht, wenn der Akku wärmer wird.

Das Ladegerät DCB118 ist mit einem internen Gebläse ausgestattet, um das Akkupack zu kühlen. Das Gebläse wird automatisch eingeschaltet, wenn das Akkupack gekühlt werden muss. Benutzen Sie das Ladegerät nicht, wenn das Gebläse nicht ordnungsgemäß funktioniert oder die Lüftungsschlitze blockiert sind. Verhindern Sie, dass Fremdkörper in das Ladegerät eintreten können.

**Elektronischen Schutzsystem**

XR Li-Ionen-Werkzeuge sind mit einem elektronischen Schutzsystem ausgestattet, das den Akku vor Überladung, Überhitzung und vollständiger Entladung schützt.

Das Werkzeug wird automatisch ausgeschaltet, sobald sich das elektronische Schutzsystem einschaltet. Wenn dies geschieht, setzen Sie das Lithium-Ionen-Akku in das Ladegerät, bis es vollständig aufgeladen ist.

**Wandmontage**

Diese Ladegeräte sind so konzipiert, dass sie an der Wand oder aufrecht auf einem Tisch oder einer Arbeitsoberfläche montiert werden. Positionieren Sie das Ladegerät bei Wandmontage in Reichweite einer Steckdose und abseits von Kanten oder

anderen Hindernissen, die den Luftstrom beeinträchtigen könnten. Nutzen Sie die Rückseite des Ladegeräts als Schablone für die Position der Montageschrauben an der Wand. Montieren Sie das Ladegerät mit Schnellbauschrauben (separat erhältlich), die mindestens 25,4 mm lang sind und einen Schraubenkopfdurchmesser von 7-9 mm haben. Diese müssen in optimaler Tiefe in das Holz geschraubt werden, sodass ca. 5,5 mm der Schraube frei liegen. Richten Sie die Schlitzlöcher auf der Rückseite des Ladegeräts mit den frei liegenden Schrauben aus, und führen Sie diese vollständig in die Schlitzlöcher ein.

### Anweisungen zur Reinigung des Ladegeräts

- ! WARNUNG:** *Stromschlaggefahr. Trennen Sie das Gerät vor der Reinigung von der Steckdose. Schmutz und Fett können mit einem Tuch oder einer weichen, nicht-metallischen Bürste vom Äußeren des Ladegeräts entfernt werden. Keinesfalls Wasser oder irgendwelche Reinigungslösungen verwenden. Achten Sie darauf, dass niemals Flüssigkeiten in das Gerät eindringen. Tauchen Sie niemals irgendein Teil des Gerätes in eine Flüssigkeit.*

### Akkus

#### Wichtige Sicherheitsanweisungen für alle Akkus

Achten Sie beim Bestellen von Ersatzakkus darauf, dass Sie die Katalognummer und die Spannung angeben.

Wenn Sie den Akku aus dem Karton auspacken, ist er nicht vollständig geladen. Lesen Sie die unten aufgeführten Sicherheitsanweisungen, bevor Sie den Akku und das Ladegerät verwenden. Befolgen Sie anschließend den beschriebenen Ladevorgang.

#### LESEN SIE SÄMTLICHE ANWEISUNGEN

- **Betreiben Sie das Elektrowerkzeug nicht in explosionsgefährdeten Umgebungen, in denen sich z. B. brennbare Flüssigkeiten, Gase oder Staub befinden.** Beim Einsetzen und Herausnehmen des Akkus aus dem Ladegerät können sich Staub oder Dämpfe entzünden.
- **Setzen Sie das Akku niemals mit Gewalt in das Ladegerät ein. Führen Sie niemals Änderungen am Akku durch, damit es in ein anderes Ladegerät passt, da das Akku reißen kann, was zu schweren Verletzungen führen kann.**
- Laden Sie die Akkus nur in Ladegeräten von DEWALT auf.
- **Das Ladegerät KEINEN Spritzern aussetzen und NICHT in Wasser oder andere Flüssigkeiten eintauchen.**
- **Das Werkzeug und den Akku niemals in Bereichen lagern oder verwenden, in denen die Temperatur 40 °C überschreiten könnte (z. B. Scheunen oder Metallgebäude im Sommer).**
- **Den Akku nicht verbrennen, auch wenn er stark beschädigt oder vollkommen verschlissen ist.** Der Akku kann im Feuer explodieren. Beim Verbrennen eines Lithiumionen-Akkus entstehen giftige Dämpfe und Stoffe.
- **Wenn der Akkuinhalt mit der Haut in Kontakt kommt, waschen Sie die Stelle sofort mit einer milden Seife und**

**Wasser.** Wenn Akkuflüssigkeit in die Augen gelangt, spülen Sie das offene Auge für 15 Minuten, oder bis die Reizung nachlässt, mit Wasser. Falls Sie sich in ärztliche Behandlung begeben müssen: Das Akkuelektrolyt besteht aus einer Mischung von organischen Karbonaten und Lithiumsalzen.

- **Der Inhalt einer geöffneten Akkuzelle kann Atemwegsreizungen verursachen.** Sorgen Sie für Frischluft. Wenn die Symptome anhalten, begeben Sie sich in ärztliche Behandlung.

**! WARNUNG:** *Verbrennungsgefahr. Die Akkuflüssigkeit kann brennbar sein, wenn sie Funken oder einer Flamme ausgesetzt ist.*

**! WARNUNG:** *Versuchen Sie niemals und unter keinen Umständen, den Akku zu öffnen. Wenn das Akkugehäuse Risse oder Beschädigungen aufweist, darf es nicht in das Ladegerät gelegt werden. Den Akku nicht quetschen, fallen lassen oder beschädigen. Verwenden Sie niemals einen Akku oder ein Ladegerät, wenn sie einen harten Schlag erlitten haben, fallen gelassen, überfahren oder sonst wie beschädigt wurden (z. B. wenn sie mit einem Nagel durchlöchert wurden, mit einem Hammer darauf geschlagen oder getreten wurde). Ein Stromunfall oder ein tödlicher Stromschlag könnte entstehen. Beschädigte Akkus sollten zum Recycling zur Kundendienststelle zurückgebracht werden.*

**! WARNUNG:** *Feuergefahr. Akku nicht so aufbewahren oder transportieren, dass metallische Gegenstände die offenen Pole berühren können. Platzieren Sie das Akkupack beispielsweise nicht in Schürzen, Taschen, Werkzeugkästen, Produktverpackungen, Schubladen, usw. mit losen Nägeln, Schrauben, Schlüsseln, usw.*

**! VORSICHT:** *Wenn das Werkzeug nicht in Gebrauch ist, muss es seitlich auf eine stabile Fläche gelegt werden, wo es kein Stolperisiko darstellt und es nicht herunterfallen kann. Bestimmte Werkzeuge mit großen Akkus stehen aufrecht auf dem Akku und können leicht umgeworfen werden.*

### Transport

**! WARNUNG:** *Feuergefahr. Beim Transport von Akkus können Brände entstehen, wenn die Batterieanschlüsse unbeabsichtigt Kontakt mit leitfähigen Materialien bekommen. Stellen Sie beim Transportieren von Akkus sicher, dass die Batterieanschlüsse geschützt und gut isoliert sind, damit sie nicht in Kontakt mit Materialien kommen können, durch die ein Kurzschluss entstehen kann.*

DEWALT Akkus erfüllen alle geltenden Transportvorschriften, so wie sie von den Industrie- und Rechtsnormen vorgeschrieben

werden, einschließlich der UN-Empfehlungen für die Beförderung gefährlicher Güter; der Vorschriften über die Beförderung gefährlicher Güter der International Air Transport Association (IATA), der International Maritime Dangerous Goods (IMDG) Regulations und der Regelungen des europäischen Übereinkommens über die internationale Beförderung gefährlicher Güter auf der Straße (ADR). Lithium-Ionen-Zellen und -Akkus wurden gemäß Abschnitt 38,3 der „Empfehlungen der Vereinten Nationen zur Beförderung gefährlicher Stoffe, Testhandbuch und Kriterien“ getestet.

In den meisten Fällen ist zu erwarten, dass der Versand eines DeWALT-Akkus von der Klassifizierung als Gefahrstoff der voll regulierten Klasse 9 ausgenommen wird. In der Regel müssen nur Sendungen, die einen Lithium-Ionen-Akku mit einer Energiekennzahl von mehr als 100 Wattstunden (Wh) enthalten, als voll regulierte Klasse 9 verschickt werden. Bei allen Lithium-Ionen-Akkus ist die Wattstunden-Bewertung auf der Packung angegeben. Außerdem empfiehlt DeWALT den alleinigen Luftversand von Lithium-Ionen-Akkus aufgrund der komplexen Regulierungen generell nicht, und zwar unabhängig von der Wattstunden-Bewertung. Lieferungen von Werkzeugen mit Batterien (Combo-Kits) können als Ausnahme per Luftfracht versandt werden, wenn die Wattstunden-Bewertung des Akkus nicht mehr als 100 Wh beträgt.

Unabhängig davon, ob ein Transport als ausgenommen oder vollständig reguliert gilt, liegt es in der Verantwortung des Versenders, sich über die aktuellen Vorschriften in Bezug auf die Anforderungen für Verpackung, Etikettierung/Kennzeichnung und Dokumentation zu informieren.

Die Informationen in diesem Abschnitt des Handbuchs werden in gutem Glauben zur Verfügung gestellt und es wird davon ausgegangen, dass sie zum Zeitpunkt der Erstellung des Dokuments genau sind. Jedoch wird keine Garantie, weder ausdrücklich noch implizit, gegeben. Es liegt in der Verantwortung des Kunden sicherzustellen, dass seine Tätigkeiten den geltenden Vorschriften entsprechen.

**Transport des FLEXVOLT™-Akkus**

Der DeWALT FLEXVOLT™-Akku hat zwei Betriebsarten:

**Anwendung und Transport.**

**Anwendungsmodus:** Wenn der FLEXVOLT™-Akku unabhängig steht oder sich in einem DeWALT 18 V-Produkt befindet, funktioniert er als 18 V-Akku. Wenn sich der FLEXVOLT™-Akku in einem 54 V oder 108 V-Produkt (zwei 54 V-Akkus) befindet, funktioniert er als 54 V-Akku.

**Transportmodus:** Wenn die Abdeckkappe am FLEXVOLT™-Akku angebracht ist, befindet sich der Akku im Transportmodus. Bewahren Sie die Kappe für den Versand auf.

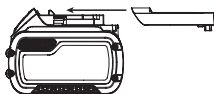

Im Transportmodus werden Zellensegmente im Akkupack elektrisch voneinander getrennt, sodass 3 Akkus mit einer geringeren Wattstundenzahl (Wh) entstehen, statt 1 Akku mit einer größeren Wattstundenzahl. Diese höhere Anzahl von 3 Akkus mit einer niedrigeren Wattstundenzahl kann das Akkupack bei bestimmten Transportvorschriften außen vor

lassen, die bei anderen Akkus mit höherer Wattstundenzahl gelten können.

Zum Beispiel kann für den Transport Wh-Wert 3 x 36 Wh angegeben sein, das bedeutet 3 Akkus mit je 36 Wh. Der Verwendung Wh-Wert kann 108 Wh sein (d.h. 1 Akku).

Anwendungsbeispiele für use- und transport-kennzeichnungen



**Empfehlungen für die Lagerung**

1. Ein idealer Lagerplatz ist kühl und trocken und nicht direktem Sonnenlicht sowie übermäßiger Hitze oder Kälte ausgesetzt. Für eine optimale Akkuleistung und Lebensdauer lagern Sie die Akkus bei Raumtemperatur, wenn sie nicht verwendet werden.
2. Bei längerer Aufbewahrung sollte ein vollständig aufgeladener Akku an einem kühlen, trockenen Ort und außerhalb des Ladegeräts aufbewahrt werden, um optimale Ergebnisse zu erhalten.

**HINWEIS:** Akkus sollten nicht vollständig entladen aufbewahrt werden. Der Akku muss vor der Verwendung aufgeladen werden.

**Schilder am Ladegerät und Akku**

Neben den Piktogrammen in dieser Anleitung können sich auf dem Ladegerät und dem Akku folgende Piktogramme befinden:



Vor der Verwendung die Betriebsanleitung lesen.



Die Ladezeit ist den **Technischen Daten** zu entnehmen.



Nicht mit elektrisch leitenden Gegenständen berühren.



Beschädigte Akkus nicht aufladen.



Das Gerät keiner Nässe aussetzen.



Beschädigte Kabel sofort austauschen.



Nur zwischen 4 °C und 40 °C aufladen.



Nur in Innenräumen verwenden.



Akku umweltgerecht entsorgen.

LI-ION





Laden Sie DEWALT-Akkus nur mit den dazu bestimmten DEWALT-Ladegeräten auf. Werden andere Akkus als die dazu bestimmten DEWALT-Akkus mit einem DEWALT-Ladegerät aufgeladen, können diese platzen oder andere gefährliche Situationen verursachen.



Den Akku nicht verbrennen.



VERWENDUNG (ohne Transportkappe). Beispiel: Der Wh-Wert lautet 108 Wh (1 Akku mit 108 Wh).



TRANSPORT (mit angebrachter Transportkappe). Beispiel: Der Wh-Wert lautet 3 x 36 Wh (3 Akkus mit 36 Wh).

## Akkutyp

Die Modelle DCM561PBS und DCM561P1S werden mit einem 18 Volt-Akku betrieben.

Diese Akkus können verwendet werden: DCB181, DCB182, DCB183, DCB183B, DCB184, DCB184B, DCB185, DCB187, DCB546, DCB547. Weitere Angaben sind den Technischen Daten zu entnehmen.

## Packungsinhalt

Die Packung enthält:

- 1 Rasentrimmer
- 1 Akku (DCM561P1S)
- 1 Ladegerät (DCM561P1S)
- 1 Betriebsanleitung

**HINWEIS:** Akkus, Ladegeräte und Transportboxen sind im Lieferumfang von N-Modellen nicht enthalten. Akkus und Ladegeräte sind im Lieferumfang von NT-Modellen nicht enthalten. B-Modelle werden mit Bluetooth®-Akkus ausgeliefert.

**HINWEIS:** Die Wortmarke und Logos Bluetooth® sind eingetragene Marken im Besitz von Bluetooth®, SIG, Inc. und jede Verwendung dieser Marken durch DEWALT erfolgt unter Lizenz. Andere Marken und Markennamen sind das Eigentum ihrer jeweiligen Eigentümer.

- Prüfen Sie das Gerät, die Teile oder Zubehörteile auf Beschädigungen, die beim Transport entstanden sein könnten.
- Nehmen Sie sich Zeit, die Betriebsanleitung vor Inbetriebnahme sorgfältig zu lesen.

## Bildzeichen am Werkzeug

Die folgenden Bildzeichen sind am Gerät sichtbar angebracht:



Vor der Verwendung die Betriebsanleitung lesen.



Tragen Sie Gehörschutz.



Tragen Sie Augenschutz.

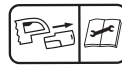

Schalten Sie das Werkzeug aus. Entfernen Sie vor jeglichen Wartungsarbeiten den Akku aus dem Gerät.



Halten Sie andere Personen fern.



Setzen Sie das Gerät weder Regen noch starker Feuchtigkeit aus.

## Lage des Datumscodes (Abb. A)

Der Datumscodes **36**, der auch das Herstelljahr enthält, ist in das Gehäuse geprägt.

Beispiel:

2017 XX XX

Herstelljahr

## Beschreibung (Abb. A)



### WARNUNG:

*Nehmen Sie niemals Änderungen am Elektrowerkzeug oder seinen Teilen vor. Dies könnte zu Schäden oder Verletzungen führen.*

- |                                |                    |
|--------------------------------|--------------------|
| 1 Verstellbarer Drehzahlregler | 8 Stangenhalterung |
| 2 Sicherungshebel              | 9 Schutzhaube      |
| 3 Geschwindigkeitsschalter     | 10 Spulengehäuse   |
| 4 Zusatzgriff                  | 11 Batteriefach    |
| 5 Motorgehäuse                 | 12 Akku            |
| 6 Obere Trimmer-Stange         | 13 Akku-Löseknöpfe |
| 7 Untere Trimmer-Stange        | 14 Haupthandgriff  |

## Bestimmungsgemässe Verwendung

Ihr Faden-Trimmer wurde für den professionellen Einsatz bei Trimmerarbeiten konstruiert.

**NICHT VERWENDEN** in nasser Umgebung oder in der Nähe von entflammenden Flüssigkeiten oder Gasen.

Dieses Gerät ist kein Kantenschneider und daher nicht für die Bearbeitung von Rasenkanten vorgesehen.

Ihr Faden-Trimmer ist ein Gerät für den professionellen Einsatz. **LASSEN SIE NICHT ZU**, dass Kinder in Kontakt mit dem Gerät kommen. Wenn unerfahrene Personen dieses Gerät verwenden, sind diese zu beaufsichtigen.

- Dieses Gerät darf nicht von Personen (einschließlich Kindern) mit eingeschränkten physischen, sensorischen oder mentalen Fähigkeiten oder ohne ausreichende Erfahrung oder Kenntnisse verwendet werden, außer wenn diese Personen von einer Person, die für ihre Sicherheit verantwortlich ist, bei der Verwendung des Geräts beaufsichtigt werden. Lassen Sie nicht zu, dass Kinder mit diesem Produkt allein gelassen werden.

## ZUSAMMENBAU UND EINSTELLUNGEN

**⚠️ WARNUNG:** *Um die Gefahr schwerer Verletzungen zu mindern, schalten Sie das Gerät aus und entfernen Sie den Akku, bevor Sie Einstellungen vornehmen oder Anbaugeräte oder Zubehör anbringen oder entfernen. Ungewolltes Anlaufen kann Verletzungen verursachen.*

**⚠️ WARNUNG:** *Verwenden Sie ausschließlich DeWALT-Akkus und -Ladegeräte.*

**⚠️ WARNUNG:** *Betreiben Sie das Gerät niemals, wenn die Schutzvorrichtung nicht fest angebracht wurde. Dies könnte zu Schäden oder Verletzungen führen.*

### Einsetzen und Entfernen des Akkus (Abb. B)

**HINWEIS:** Um beste Ergebnisse zu erzielen, sollte der Akku **12** vollständig aufgeladen sein.

**⚠️ WARNUNG:** *Vor dem Aus- und Einbau des Akkus ist darauf zu achten, dass der Sicherungshebel nicht eingerastet ist, um eine Betätigung des Auslösers zu verhindern.*

#### Einsetzen des Akkus in den Werkzeuggriff

1. Richten Sie den Akku **12** an den Führungen im Werkzeuggriff aus.
2. Schieben Sie ihn in den Griff, bis der Akku fest im Werkzeug sitzt, und stellen Sie sicher, dass er sich nicht lösen kann.

#### Entfernen des Akkus aus dem Werkzeuggriff

1. Drücken Sie Akku-Löseknopf **13** und ziehen Sie den Akku kräftig aus dem Werkzeuggriff.
2. Legen Sie den Akku wie im Abschnitt Ladegerät dieser Betriebsanleitung beschrieben in das Ladegerät.

### Akku-Ladestandsanzeige (Abb. B)

Einige DeWALT-Akkus besitzen eine Ladestandsanzeige mit drei grünen LEDs, die den verbleibenden Ladestand des Akkus anzeigen.

Zum Betätigen der Ladestandsanzeige halten Sie die Taste für die Ladestandsanzeige **15** gedrückt. Eine Kombination der drei grünen LEDs leuchtet auf und zeigt den verbleibenden Ladestand an. Wenn der verbleibende Ladestand im Akku nicht mehr ausreicht, um das Werkzeug zu verwenden, leuchtet die Ladestandsanzeige nicht auf und der Akku muss aufgeladen werden.

**HINWEIS:** Die Ladestandsanzeige ist nur eine Schätzung des verbleibenden Akku-Ladestands. Sie zeigt nicht die Funktionsfähigkeit des Werkzeugs an und unterliegt Unterschieden, die auf Bauteilen, Temperatur und Anwendungsart des Endbenutzers basieren.

### Montieren der Stange (Abb. C, D)

1. Richten Sie zum Montieren der Stange die obere Trimmer-Stange **6** und die untere Trimmer-Stange **7** wie in Abbildung C an einander aus. Drücken Sie die Verriegelungstaste nach unten **16** und schieben Sie die obere in die untere Stange. Achten Sie darauf, dass die Verriegelungstaste richtig in der Verriegelungsöffnung **17** sitzt.
2. Sichern Sie die Stangen durch Festziehen der mittleren Schraube **18** mit Hilfe des mitgelieferten Sechskantschlüssels **19**, siehe Abbildung D.

### Anbringen des Zusatzgriffs (Abb. E)

1. Schieben Sie den Zusatzgriff **4** in die obere Öffnung der Griffbasis **20**.
2. Halten Sie den Zusatzgriff an seiner Position fest und schrauben Sie die Bolzen des Griffs **21** vom Unterteil der Griffbasis her in den Griff ein.
3. Ziehen Sie den Bolzen des Griffs mit dem mitgelieferten Sechskantschlüssel **19** fest. Stellen Sie sicher, dass der Griff sicher befestigt ist.
4. Wiederholen Sie den Vorgang für die andere Seite des Zusatzgriffs.

### Anpassen des Zusatzgriffs (Abb. F)

Der Trimmer wird komplett montiert geliefert. Der Zusatzgriff **4** ist so positioniert, dass das Gerät optimal ausbalanciert werden kann. Wenn jedoch noch eine Anpassung nötig ist, lösen Sie die vier Bolzen **22** mit einem Sechskantschlüssel und schieben den Zusatzgriff auf der oberen Trimmer-Stange **6** nach oben bzw. unten.

## BETRIEB

### Betriebsanweisungen

**⚠️ WARNUNG:** *Beachten Sie immer die Sicherheitsanweisungen und die geltenden Vorschriften.*

**⚠️ WARNUNG:** *Um die Gefahr schwerer Verletzungen zu mindern, schalten Sie das Gerät aus und entfernen Sie den Akku, bevor Sie Einstellungen vornehmen oder Anbaugeräte oder Zubehör anbringen oder entfernen. Ungewolltes Anlaufen kann Verletzungen verursachen.*

**⚠️ WARNUNG:** *Tragen Sie immer geeigneten Augenschutz gemäß ANSI Z87.1 (CAN/CSA Z94.3), wenn Sie mit diesem Gerät arbeiten.*

**⚠️ VORSICHT:** *Verwenden Sie ausschließlich den geeigneten Schneidfadentyp.*

**⚠ VORSICHT:** *Inspizieren Sie den Bereich, der getrimmt werden soll, und entfernen Sie Drähte, Schnüre oder andere bandartige Gegenstände, die sich in dem drehenden Schneidfaden oder in der Spule verfangen könnten. Achten Sie besonders darauf, bei der Arbeit keinen Draht zu berühren, der in den Arbeitsweg des Geräts reichen, zum Beispiel nach außen gebogene Spitzen eines Maschendrahtzauns.*

## Richtige Haltung der Hände (Abb. G)

**⚠ WARNUNG:** *Um die Gefahr schwerer Verletzungen zu mindern, beachten Sie **IMMER** die richtige Haltung der Hände, wie dargestellt.*

**⚠ WARNUNG:** *Um die Gefahr schwerer Verletzungen zu mindern, halten Sie das Gerät **IMMER** sicher fest und seien Sie auf eine plötzliche Reaktion gefasst.*

Bei der korrekten Handposition liegt eine Hand auf dem Haupthandgriff **14** und die andere auf dem Zusatzgriff **4**.

## Ein- und Ausschalten des Trimmers (Abb. A)

Zum Einschalten des Geräts drücken Sie die Sicherungslasche **37** nach vorne und drücken den Sicherungshebel **2** und dann den verstellbaren Drehzahlregler **1**.

Um das Gerät auszuschalten, lassen Sie den verstellbaren Drehzahlregler, den Sicherungshebel und die Sicherungslasche los.

**⚠ WARNUNG:** *Versuchen Sie niemals, den Ein-/Ausschalter in der Einschaltstellung zu arretieren.*

## Drehzahlwählschalter (Abb. A)

Bei diesem Rasentrimmer können Sie eine effizientere Drehzahl wählen, um die Laufzeit bei größeren Aufgaben zu verlängern, oder die Trimmerdrehzahl für anspruchsvollere Schneidarbeiten erhöhen.

Um die Laufzeit zu verlängern, drücken Sie den Drehzahlwählschalter **3** nach vorn in Richtung Zusatzgriff **4** in die Position "LO". Dieser Modus eignet sich am besten für größere Projekte, die etwas länger dauern.

Um die Trimmerdrehzahl zu erhöhen, ziehen Sie den Drehzahlwählschalter nach hinten in Richtung Akkugehäuse **11** in die Position "HI". Dieser Modus eignet sich am besten zum Mähen hohen Grases und für Anwendungen, bei denen eine höhere Drehzahl erforderlich ist.

**HINWEIS:** Wenn sich das Gerät im Modus "HI" befindet, verkürzt sich die Laufzeit im Vergleich zum Modus "LO".

## Trimmvorgang (Abb. H, I)

Halten Sie den Trimmer nach dem Einschalten angewinkelt vor sich und schwenken Sie ihn von links nach rechts, wie in Abbildung H dargestellt.

Halten Sie zwischen der Schutzvorrichtung und Ihren Füßen einen Mindestabstand von 610 mm, wie in Abbildung I dargestellt.

**⚠ WARNUNG:** *Halten Sie den rotierenden Faden in etwa parallel zum Boden (mit einem max. Neigungswinkel von 30 Grad). Dies ist ein Rasen- und kein Kantentrimmer. **NEIGEN** Sie den Trimmer **NICHT** so stark, dass der Faden fast im rechten Winkel zum Boden rotiert. Umherfliegender Unrat kann zu ernsthaften Verletzungen führen.*

## Fadenzufuhr durch Aufklopfen des Mähkopfes auf den Boden

An Ihrem Trimmer wird ein Nylonfaden mit einem Durchmesser von 2,032 mm eingesetzt. Der Schneidfaden verschleißt schneller und muss häufiger nachgeführt werden, wenn Sie entlang von Bordsteinen oder anderen abrasiven Oberflächen bzw. stärkere Gräser schneiden.

Beim Gebrauch des Trimmers verkürzt sich der Faden aufgrund von Verschleiß. Durch leichtes Aufklopfen des Mähkopfes auf den Boden bei normaler Drehzahl des Trimmers wird der Faden nachgeführt.

**HINWEIS:** Ist der nachgeführte Nylonfaden länger als die Schneisenbreite von 330 mm, wirkt sich dieser Umstand nachteilig auf die Leistung, Laufzeit und Lebensdauer des Trimmers aus, da dies zur Beschädigung des Motors führen kann. Dies kann zum Erlöschen der Gewährleistungsansprüche führen.

## Wissenswertes zum Thema Schneiden

- Verwenden Sie zum Schneiden bzw. Mähen des Grases die Spitze des Fadens; drücken Sie den Mähkopf nicht in ungeschnittenes Gras.
- Maschendraht- und Lattenzäune erhöhen den Fadenverschleiß und können sogar Beschädigungen verursachen. Steine und Ziegelwände, Bordsteine und Holz können zu einem höheren Verschleiß des Fadens führen.
- Vermeiden Sie, die Spulenkappe auf dem Boden oder einer anderen Oberflächen entlang zu ziehen.
- Schneiden Sie bei einem starken Bewuchs von oben nach unten, wobei Sie nicht mehr als 304,8 mm abschneiden sollten.
- Halten Sie den Trimmer in einer geneigten Position zum zu mähenden Bereich; dies ist der beste Schneidebereich.
- Der Trimmer schneidet, wenn er von links nach rechts geschwenkt wird. Dadurch wird vermieden, dass umherfliegender Schmutz den Bediener treffen könnte.
- Vermeiden Sie Bäume und Sträucher. Baumrinde, Holzstücke, Verkleidungen und Zaunpfähle könnten durch den Faden leicht beschädigt werden.

## Verlängern des Schneidfadens (Abb. J, K)

**! WARNUNG:** Um die Gefahr schwerer Verletzungen zu mindern, schalten Sie das Gerät aus und entfernen Sie den Akku, bevor Sie Einstellungen vornehmen oder Anbaugeräte oder Zubehör anbringen oder entfernen. Ungewolltes Anlaufen kann Verletzungen verursachen.

**! VORSICHT:** Nur Ersatzspulen und -fäden von DEWALT verwenden. Die Verwendung von Fäden anderer Hersteller kann die Leistung beeinträchtigen, den Trimmer beschädigen oder Verletzungen verursachen. Ihr Trimmer verwendet einen Faden mit einem Durchmesser von 2,032 mm, es kann jedoch ein Faden von 2,413 mm verwendet werden, solange dieser spiralförmig mit glatten, runden Kanten ist; allerdings kann dies die Laufzeit des Trimmers verkürzen.

**! VORSICHT:** Schneiden Sie den Schneidfaden ggf. so zu, dass dieser lediglich bis an das Fadenschneidmesser heranreicht, um Beschädigungen des Geräts zu vermeiden.

Nur Ersatzfäden von DEWALT verwenden.

1. Entfernen Sie den Akku.
2. Schneiden Sie von dem Trimmer-Faden ein Stück von maximal 8 m Länge ab.
3. Richten Sie die Ösen am Spulengehäuse **23** an dem Pfeil **24** auf dem Spulenkopf **25** aus, siehe Abbildung J.
4. Fädeln Sie ein Ende des Trimmer-Fadens durch eine Öse. Führen Sie den Faden durch die zweite Öse und ziehen Sie ihn weiter, bis auf jeder Seite des Spulengehäuses die gleiche Fadenlänge hervorsteht, siehe Abbildung J.
5. Verhindern Sie mit einer Hand, dass sich die Spulenkappe **26** bewegen kann. Fädeln Sie den Faden mit der anderen Hand auf die Spule, indem Sie den Spulenkopf **25** gegen den Uhrzeigersinn drehen, siehe Abbildung K. Fahren Sie mit dem Aufwickeln fort, bis auf jeder Seite des Spulenkörpers 127 mm Faden übrig sind.

## Ersatzzubehör

**! WARNUNG:** Um die Gefahr schwerer Verletzungen zu mindern, schalten Sie das Gerät aus und entfernen Sie den Akku, bevor Sie Einstellungen vornehmen oder Anbaugeräte oder Zubehör anbringen oder entfernen. Ungewolltes Anlaufen kann Verletzungen verursachen.

**! WARNUNG:** Die Verwendung von Zubehörteilen, die nicht von DEWALT für den Gebrauch mit diesem Gerät empfohlen wurden, kann zu Gefährdungen führen.

**! WARNUNG:** Verwenden Sie an diesem Trimmer ausschließlich von DEWALT empfohlene Klingen, Vorsatzgeräte und Zubehörteile. Anderenfalls kann es zu schweren Verletzungen oder zu Schäden am Gerät kommen.

Verwenden Sie den Ersatzfaden mit der Modell-Nr. DWO1DT801 oder DWO1DT802 von DEWALT.

- Wir empfehlen, beim Ersetzen des Fadens nur einen Faden mit einem Durchmesser von 2,032 mm (Modell-Nr. DWO1DT801 oder DWO1DT802) zu verwenden. Um optimale Leistung zu gewährleisten, sollten Sie keine Fäden mit einem Durchmesser von 2,413 mm verwenden. Die Verwendung einer anderen Größe kann zur Verringerung der Leistung und zur Beschädigung des Trimmers führen.

## WARTUNG (ABB. L)

Ihr DEWALT Elektrowerkzeug wurde für langfristigen Betrieb mit minimalem Wartungsaufwand konstruiert. Ein kontinuierlicher, zufriedenstellender Betrieb hängt von der geeigneten Pflege des Elektrowerkzeugs und seiner regelmäßiger Reinigung ab.

**! WARNUNG:** Um die Gefahr schwerer Verletzungen zu mindern, schalten Sie das Gerät aus und entfernen Sie den Akku, bevor Sie Einstellungen vornehmen oder Anbaugeräte oder Zubehör anbringen oder entfernen. Ungewolltes Anlaufen kann Verletzungen verursachen.

1. Halten Sie die Lufterlassschlitze **27** sauber, wie in Abbildung L dargestellt, um eine Überhitzung zu vermeiden.
2. Der Trimmerfaden kann nach einer gewissen Zeit austrocknen. Damit sich der Faden immer in einem guten Zustand befindet, bewahren Sie Ersatzfäden in einem dicht verschließbaren Kunststoffbeutel mit einem Esslöffel Wasser darin auf.
3. Kunststoffteile können mit milder Seife und einem feuchten Tuch gereinigt werden.
4. Der Fadenschneider an der Schutzvorrichtung kann mit der Zeit stumpf werden. Es wird empfohlen, die Klinge regelmäßig mit einer Feile nachzuschärfen.

Das Ladegerät und der Akku können nicht gewartet werden.



## Schmierung

Ihr Elektrogerät benötigt keine zusätzliche Schmierung.



## Reinigung

**! WARNUNG:** Blasen Sie mit Trockenluft immer dann Schmutz und Staub aus dem Hauptgehäuse, wenn sich Schmutz sichtbar in und um die Lüftungsschlitze ansammelt. Tragen Sie bei diesen Arbeiten zugelassenen Augenschutz und eine zugelassene Staubmaske.

**⚠️ WARNUNG:** *Verwenden Sie niemals Lösungsmittel oder andere scharfe Chemikalien für die Reinigung der nicht-metallischen Teile des Gerätes. Diese Chemikalien können das in diesen Teilen verwendete Material aufweichen. Verwenden Sie ein nur mit Wasser und einer milden Seife befeuchtetes Tuch. Achten Sie darauf, dass niemals Flüssigkeiten in das Gerät eindringen. Tauchen Sie niemals irgendein Teil des Gerätes in eine Flüssigkeit.*

## Auswechseln des Spulengehäuses (Abb. M, N)

1. Drehen Sie das Spulengehäuse **10**, bis die Bohrung **28** in der Spindel **29** mit der Kerbe **30** in der Schutzvorrichtung **9** übereinstimmt. Eine dritte Bohrung im Motorgehäuse **31** wird sichtbar, wie in Abbildung M dargestellt. Schieben Sie einen Schraubendreher durch alle drei Bohrungen, damit sich das Spulengehäuse nicht drehen kann.
2. Drehen Sie das Spulengehäuse im Uhrzeigersinn, wie in Abbildung N dargestellt.
3. Stecken Sie wieder einen Schraubendreher durch die drei Löcher **28**, **30** und **31**, drehen Sie das neue Spulengehäuse gegen den Uhrzeigersinn und ziehen Sie es gut auf der Schraube **32** fest, die aus dem Trimmer hervorsteht.

## Auswechseln der Schutzvorrichtung (Abb. O–Q)

**⚠️ WARNUNG:** *Betreiben Sie das Gerät niemals ohne fest angebrachte Schutzvorrichtung.*

1. Entfernen Sie das Spulengehäuse wie im Abschnitt **Auswechseln des Spulengehäuses** beschrieben.
2. Entfernen Sie die 4 Schrauben der Schutzvorrichtung **33**, wie in Abbildung O dargestellt.
3. Heben Sie die Schutzvorrichtung in einem Winkel an, wie in Abbildung P dargestellt.
4. Um eine neue Schutzvorrichtung anzubringen, schieben Sie die Lasche **34** der neuen Schutzvorrichtung unter die Lippe **35** des Motorgehäuses **5**. Senken Sie dann den hinteren Teil der Schutzvorrichtung in die entsprechende Position ab, wie in Abbildung Q dargestellt.
5. Schrauben Sie die 4 Schrauben der Schutzvorrichtung **33** wieder ein und ziehen Sie sie fest.
6. Bauen Sie das Spulengehäuse, wie im Abschnitt **Auswechseln des Spulengehäuses** beschrieben, wieder an.

## Optionales Zubehör

**⚠️ WARNUNG:** *Da Zubehör, das nicht von DeWALT angeboten wird, nicht mit diesem Produkt geprüft worden ist, kann die Verwendung von solchem Zubehör an diesem Gerät gefährlich sein. Um das Verletzungsrisiko zu mindern, sollte mit diesem Produkt nur von DeWALT empfohlenes Zubehör verwendet werden.*

Fragen Sie Ihren Händler nach weiteren Informationen zu geeignetem Zubehör.

## Umweltschutz



Separate Sammlung. Produkte und Batterien, die mit diesem Symbol gekennzeichnet sind, dürfen nicht im normalen Hausmüll entsorgt werden. Produkte und Batterien enthalten Materialien, die zurückgewonnen oder recycelt werden können, um den Bedarf an Rohstoffen zu reduzieren. Bitte recyceln Sie elektrische Produkte und Batterien gemäß den lokalen Bestimmungen. Weitere Informationen erhalten Sie unter [www.2helpU.com](http://www.2helpU.com).

## Akku

Dieser langlebige Akku muss aufgeladen werden, wenn die Leistung nicht mehr für Arbeiten ausreicht, die bei voller Ladung leicht durchgeführt werden konnten. Am Ende des technischen Lebens ist der Akku umweltgerecht zu entsorgen:

- Entladen Sie den Akku vollständig und nehmen Sie ihn aus dem Werkzeug.
- Lithium-Ionen-Zellen sind recycelbar. Geben Sie die gebrauchten Akkus bei Ihrem Händler oder bei einer kommunalen Recycling-Sammelstelle ab. Dort werden die gesammelten Akkus recycelt oder ordnungsgemäß entsorgt.

## FEHLERBEHEBUNG

Problem	Lösung
Gerät startet nicht.	<p>Prüfen Sie, ob der Akku richtig angebracht wurde.</p> <p>Prüfen Sie die erforderliche Ladekapazität.</p> <p>Prüfen Sie, ob die Einschaltsperrung vollständig zurückgezogen ist, bevor Sie den Hauptauslöser betätigen.</p>
Das Gerat schaltet sich wahrend der Arbeit aus.	<p>Akku laden.</p> <p>Verschmutzungen im Bereich der Spule entfernen.</p> <p>Reduzieren/begrenzen Sie die Schnittbreite auf maximal 330 mm.</p> <p>Bringen Sie die Schutzvorrichtung an, falls sie entfernt wurde.</p>
Der Akku lasst sich nicht aufladen.	<p>Setzen Sie die Batterie in das Ladegerat ein, bis die rote Ladeanzeige aufleuchtet. Bis zu 8 Stunden aufladen, wenn der Akku vollstandig leer war.</p> <p>Stecken Sie den Stecker des Ladegerats in eine aktive Steckdose. Weitere Details finden Sie unter <b>Bedienung des Ladegerat</b>.</p> <p>Prüfen Sie, ob die Steckdose unter Spannung steht, indem Sie ein anderes Gerat an die Steckdose anschließen.</p> <p>Überprüfen Sie, ob die Steckdose mit einem Lichtschalter verbunden ist, der auch das Gerat ausschaltet, wenn das Licht ausgeschaltet wird.</p> <p>Bringen Sie das Ladegerat und das Gerat an einen Ort, der eine Umgebungstemperatur von über 4 °C bis unter 40 °C aufweist.</p>
Das Gerat lauft langsam.	<p>Drücken Sie den Drehzahlregler vollstandig herein. Je tiefer der Regler eingedrückt wird, desto höher ist die Geschwindigkeit.</p> <p>Wenn das Gerat weiterhin zu langsam lauft, entfernen Sie den Akku aus dem Gerat.</p> <p>Vergewissern Sie sich, dass sich das Spulengehause frei drehen kann. Reinigen Sie dieses ggf. sorgfaltig.</p> <p>Stellen Sie sicher, dass der Schneidfaden nicht weiter als etwa 122 mm aus dem Spulengehause herausragt. Schneiden Sie ggf. den Schneidfaden so zu, dass dieser lediglich bis an das Fadenschneidmesser reicht.</p>
Der Trimmer vibriert.	<p>Achten Sie darauf, dass beide Schneidfaden gleich lang sind.</p> <p>Überprüfen Sie, ob die Spule richtig aufgewickelt ist. Wenn die Spule defekt ist, muss sie ersetzt werden.</p>

# 18V LITHIUM STRING TRIMMER

## DCM561PBS, DCM561P1S

### Congratulations!

You have chosen a DeWALT tool. Years of experience, thorough product development and innovation make DeWALT one of the most reliable partners for professional power tool users.

### Technical Data

		DCM561PBS	DCM561P1S
Voltage	$V_{DC}$	18	18
UK & Ireland	$V_{DC}$	18	18
Type		1	1
Battery type		Li-Ion	Li-Ion
Power output	W	400	400
RPM		0–4600/ 0–6000	0–4600/ 0–6000
Cutting Swath Size	mm	330	330
Weight (without battery pack)	kg	3.6	3.6
Noise values and vibration values (triax vector sum) according to EN50636-2-91:2014			
$L_{PA}$ (emission sound pressure level)	dB(A)	79.5	79.5
$L_{WA}$ (sound power level)	dB(A)	93	93
K (uncertainty for the given sound level)	dB(A)	3	3
Vibration emission value $a_{Hv}$ =			
	$m/s^2$	3.5	3.5
Uncertainty K =			
	$m/s^2$	1.5	1.5

The vibration emission level given in this information sheet has been measured in accordance with a standardised test given in EN50636 and may be used to compare one tool with another. It may be used for a preliminary assessment of exposure.

**⚠ WARNING:** *The declared vibration emission level represents the main applications of the tool. However if the tool is used for different applications, with different accessories or poorly maintained, the vibration emission may differ. This may significantly increase the exposure level over the total working period.*

*An estimation of the level of exposure to vibration should also take into account the times when the tool is switched off or when it is running but not actually doing the job. This may significantly reduce the exposure level over the total working period.*

*Identify additional safety measures to protect the operator from the effects of vibration such as: maintain the tool and the accessories, keep the hands warm, organisation of work patterns.*

### EC-Declaration of Conformity

#### Machinery Directive



#### 18V Lithium String Trimmer DCM561PBS, DCM561P1S

DeWALT declares that these products described under

**Technical Data** are in compliance with:

2006/42/EC, EN60335-1:2012 + A11:2014 EN50636-2-91:2014.

2000/14/EC, Lawn Trimmer, L ≤ 50 cm, Annex VI

DEKRA Certification B.V.

Meander 1051 / P.O. Box 5185

6825 MJ ARNHEM / 6802 ED ARNHEM, Netherlands

Notified Body ID No.: 0344

Level of acoustic power according to 2000/14/EC

(Article 12, Annex III, L ≤ 50 cm=):

$L_{WA}$  (measured sound power) 93 dB(A)

uncertainty (K) = 3 dB(A)

$L_{WA}$  (guaranteed sound power) 96 dB(A)

These products also comply with Directive 2014/30/EU and 2011/65/EU. For more information, please contact DeWALT at the following address or refer to the back of the manual.

The undersigned is responsible for compilation of the technical file and makes this declaration on behalf of DeWALT.

Markus Rompel

Director Engineering

DeWALT, Richard-Klinger-Straße 11,

D-65510, Idstein, Germany

15.11.2017



**WARNING:** *To reduce the risk of injury, read the instruction manual.*

### Definitions: Safety Guidelines

The definitions below describe the level of severity for each signal word. Please read the manual and pay attention to these symbols.



**DANGER:** *Indicates an imminently hazardous situation which, if not avoided, will result in death or serious injury.*



**WARNING:** *Indicates a potentially hazardous situation which, if not avoided, could result in death or serious injury.*

Batteries				Chargers/Charge Times (Minutes)					
Cat #	V <sub>oc</sub>	Ah	Weight (kg)	DCB107	DCB113	DCB115	DCB118	DCB132	DCB119
DCB546	18/54	6.0/2.0	1.05	270	140	90	60	90	X
DCB547	18/54	9.0/3.0	1.25	420	220	140	85	140	X
DCB181	18	1.5	0.35	70	35	22	22	22	45
DCB182	18	4.0	0.61	185	100	60	60	60	120
DCB183/B	18	2.0	0.40	90	50	30	30	30	60
DCB184/B	18	5.0	0.62	240	120	75	75	75	150
DCB185	18	1.3	0.35	60	30	22	22	22	X
DCB187	18	3.0	0.48	140	70	45	45	45	90

**⚠ CAUTION:** Indicates a potentially hazardous situation which, if not avoided, **may** result in **minor or moderate injury**.

**NOTICE:** Indicates a practice **not related to personal injury** which, if not avoided, **may** result in **property damage**.

**⚡** Denotes risk of electric shock.

**🔥** Denotes risk of fire.

## Safety Instructions

**⚠ WARNING:** When using mains-powered appliances, basic safety precautions, including the following, should always be followed to reduce the risk of fire, electric shock, personal injury and material damage.

**⚠ WARNING:** When using the machine the safety rules must be followed. For your own safety and bystanders please read these instructions before operating the machine. Please keep the instructions safe for later use.

- Read all of this manual carefully before operating the appliance.
- The intended use is described in this manual. The use of any accessory or attachment or the performance of any operation with this appliance other than those recommended in this instruction manual may present a risk of personal injury.
- Retain this manual for future reference.

### IMPORTANT

**READ CAREFULLY BEFORE USE**  
**KEEP FOR FUTURE REFERENCE**

## Safe Operating Practices

### Training

- a) **Read the instructions carefully.** Be familiar with the controls and the correct use of the machine.

- b) **Never allow children or people unfamiliar with these instructions to use the machine.** Local regulations can restrict the age of the operator.
- c) **Keep in mind that the operator or user is responsible for accidents or hazards occurring to other people or their property.**

### Preparation

- a) **Before use, always visually inspect the machine for damaged, missing or misplaced guards or shields.**
- b) **Never operate the machine while people, especially children, or pets are nearby.**

### Operation

- a) **Wear eye protection and stout shoes at all times while operating the machine.**
- b) **Avoid using the machine in bad weather conditions especially when there is a risk of lightning.**
- c) **Use the machine only in daylight or good artificial light.**
- d) **Never operate the machine with damaged guards or shields or without guards or shields in place.**
- e) **Switch on the motor only when the hands and feet are away from the cutting means.**
- f) **Always disconnect the machine from the power supply (i.e. remove the plug from the mains, remove the disabling device or removable battery)**
  - whenever the machine is left unattended;
  - before clearing a blockage;
  - before checking, cleaning or working on the machine;
  - after striking a foreign object;
  - whenever the machine starts vibrating abnormally.
- g) **Take care against injury to feet and hands from the cutting means.**
- h) **Always ensure that the ventilation openings are kept clear of debris.**

### Maintenance and storage

- a) **Disconnect the machine from the power supply (i.e. remove the plug from the mains, remove the disabling device or removable battery) before carrying out maintenance or cleaning work.**



- b) *Use only the manufacturer's recommended replacement parts and accessories.*
- c) *Inspect and maintain the machine regularly. Have the machine repaired only by an authorized repairer.*
- d) *When not in use, store the machine out of the reach of children.*

## Additional Safety Instructions for Grass Trimmers

**⚠ WARNING:** *Cutting elements continue to rotate after the motor is switched off.*

- *Wear long trousers to protect your legs.*
- *Before using the appliance, check that your cutting path is free from sticks, stones, wire and any other obstacles.*
- *Only use the appliance in the upright position, with the cutting line near the ground. Never switch the appliance on in any other position.*
- *Move slowly when using the appliance. Be aware that freshly cut grass is damp and slippery.*
- *Do not work on steep slopes. Work across the face of slopes, not up and down.*
- *Never cross gravel paths or roads while the appliance is running.*
- *Never touch the cutting line while the appliance is running.*
- *Do not put the appliance down until the cutting line has come to a complete stand still.*
- *Use only the appropriate type of cutting line. Never use metal cutting line or fishing line.*
- *Be careful not to touch the line trimming blade.*
- *Keep hands and feet away from the cutting line at all times, especially when switching on the motor.*
- *Before using the appliance and after any impact, check for signs of wear or damage and repair as necessary.*
- *Take care against injury from any device fitted for trimming the filament line length. After extending new cutter line always return the machine to its normal operating position before switching on.*
- *Close supervision is necessary when the appliance is used near children.*
- *This appliance is not intended for use by young or infirm persons without supervision.*
- *This appliance is not to be used as a toy.*
- *Use in a dry location only. Do not allow the appliance to become wet.*
- *Do not immerse the appliance in water.*
- *Do not open the body casing. There are not user-serviceable parts inside*
- *Do not operate the appliance in explosive atmospheres, such as in the presence of flammable liquids, gases or dust.*

- *When the appliance is stored or transported in a vehicle it should be placed in the boot or restrained to prevent movement following sudden changes in speed or direction.*
- *When not in use, the appliance should be stored in a dry, well ventilated place out of reach of children.*
- *Children should not have access to stored appliances.*

## Safety of Others

- *This appliance is not intended for use by persons (including children) with reduced physical, sensory or mental capabilities, or lack of experience and knowledge, unless they have been given supervision or instruction concerning use of the appliance by a person responsible for their safety.*
- *Children must be supervised to ensure that they do not play with the appliance.*

## Residual Risks

In spite of the application of the relevant safety regulations and the implementation of safety devices, certain residual risks cannot be avoided. These are:

- *Injuries caused by touching any rotating/moving parts.*
- *Injuries caused when changing any parts, blades or accessories.*
- *Injuries caused by prolonged use of a tool. When using any tool for prolonged periods ensure you take regular breaks.*
- *Impairment of hearing.*
- *Health hazards caused by breathing dust developed when using your tool (example: working with wood, especially oak, beech and MDF.)*

## Electrical Safety

The electric motor has been designed for one voltage only. Always check that the battery pack voltage corresponds to the voltage on the rating plate. Also make sure that the voltage of your charger corresponds to that of your mains.



Your DeWALT charger is double insulated in accordance with EN60335; therefore no earth wire is required.

If the supply cord is damaged, it must be replaced by a specially prepared cord available through the DeWALT service organisation.

## Mains Plug Replacement (U.K. & Ireland Only)

If a new mains plug needs to be fitted:

- *Safely dispose of the old plug.*
- *Connect the brown lead to the live terminal in the plug.*
- *Connect the blue lead to the neutral terminal.*



**WARNING:** *No connection is to be made to the earth terminal.*

Follow the fitting instructions supplied with good quality plugs. Recommended fuse: 3 A.

## Using an Extension Cable

An extension cord should not be used unless absolutely necessary. Use an approved extension cable suitable for the power input of your charger (see **Technical Data**). The minimum conductor size is 1.5 mm<sup>2</sup>; the maximum length is 30 m.

When using a cable reel, always unwind the cable completely.

### SAVE THESE INSTRUCTIONS

## Chargers

DeWALT chargers require no adjustment and are designed to be as easy as possible to operate.

## Important Safety Instructions for All Battery Chargers

**SAVE THESE INSTRUCTIONS:** This manual contains important safety and operating instructions for compatible battery chargers (refer to **Technical Data**).

- Before using charger, read all instructions and cautionary markings on charger, battery pack, and product using battery pack.



**WARNING:** Shock hazard. Do not allow any liquid to get inside charger. Electric shock may result.



**WARNING:** We recommend the use of a residual current device with a residual current rating of 30mA or less.



**CAUTION:** Burn hazard. To reduce the risk of injury, charge only DeWALT rechargeable batteries. Other types of batteries may burst causing personal injury and damage.



**CAUTION:** Children should be supervised to ensure that they do not play with the appliance.

## NOTICE:

Under certain conditions, with the charger plugged into the power supply, the exposed charging contacts inside the charger can be shorted by foreign material. Foreign materials of a conductive nature such as, but not limited to, steel wool, aluminum foil or any buildup of metallic particles should be kept away from charger cavities. Always unplug the charger from the power supply when there is no battery pack in the cavity. Unplug charger before attempting to clean

- **DO NOT attempt to charge the battery pack with any chargers other than the ones in this manual.** The charger and battery pack are specifically designed to work together.
- **These chargers are not intended for any uses other than charging DeWALT rechargeable batteries.** Any other uses may result in risk of fire, electric shock or electrocution.
- **Do not expose charger to rain or snow.**

- **Pull by plug rather than cord when disconnecting charger.** This will reduce risk of damage to electric plug and cord.
- **Make sure that cord is located so that it will not be stepped on, tripped over, or otherwise subjected to damage or stress.**
- **Do not use an extension cord unless it is absolutely necessary.** Use of improper extension cord could result in risk of fire, electric shock, or electrocution.
- **Do not place any object on top of charger or place the charger on a soft surface that might block the ventilation slots and result in excessive internal heat.** Place the charger in a position away from any heat source. The charger is ventilated through slots in the top and the bottom of the housing.
- **Do not operate charger with damaged cord or plug—** have them replaced immediately.
- **Do not operate charger if it has received a sharp blow, been dropped, or otherwise damaged in any way.** Take it to an authorised service centre.
- **Do not disassemble charger; take it to an authorised service centre when service or repair is required.** Incorrect reassembly may result in a risk of electric shock, electrocution or fire.
- In case of damaged power supply cord the supply cord must be replaced immediately by the manufacturer, its service agent or similar qualified person to prevent any hazard.
- **Disconnect the charger from the outlet before attempting any cleaning. This will reduce the risk of electric shock.** Removing the battery pack will not reduce this risk.
- **NEVER attempt to connect two chargers together.**
- **The charger is designed to operate on standard 230V household electrical power. Do not attempt to use it on any other voltage.** This does not apply to the vehicular charger.

## Charging a Battery (Fig. B)

1. Plug the charger into an appropriate outlet before inserting battery pack.
2. Insert the battery pack **12** into the charger, making sure the battery pack is fully seated in the charger. The red (charging) light will blink repeatedly indicating that the charging process has started.
3. The completion of charge will be indicated by the red light remaining ON continuously. The battery pack is fully charged and may be used at this time or left in the charger. To remove the battery pack from the charger, push the battery release button **13** on the battery pack.

**NOTE:** To ensure maximum performance and life of lithium-ion battery packs, charge the battery pack fully before first use.

## Charger Operation

Refer to the indicators below for the charge status of the battery pack.

## Charge Indicators



\*The red light will continue to blink, but a yellow indicator light will be illuminated during this operation. Once the battery pack has reached an appropriate temperature, the yellow light will turn off and the charger will resume the charging procedure.

The compatible charger(s) will not charge a faulty battery pack. The charger will indicate faulty battery by refusing to light or by displaying problem pack or charger blink pattern.

**NOTE:** This could also mean a problem with a charger.

If the charger indicates a problem, take the charger and battery pack to be tested at an authorised service centre.

**Hot/Cold Pack Delay**

When the charger detects a battery pack that is too hot or too cold, it automatically starts a Hot/Cold Pack Delay, suspending charging until the battery pack has reached an appropriate temperature. The charger then automatically switches to the pack charging mode. This feature ensures maximum battery pack life.

A cold battery pack will charge at a slower rate than a warm battery pack. The battery pack will charge at that slower rate throughout the entire charging cycle and will not return to maximum charge rate even if the battery pack warms.

The DCB118 charger is equipped with an internal fan designed to cool the battery pack. The fan will turn on automatically when the battery pack needs to be cooled. Never operate the charger if the fan does not operate properly or if ventilation slots are blocked. Do not permit foreign objects to enter the interior of the charger.

**Electronic Protection System**

XR Li-Ion tools are designed with an Electronic Protection System that will protect the battery pack against overloading, overheating or deep discharge.

The tool will automatically turn off if the Electronic Protection System engages. If this occurs, place the lithium-ion battery pack on the charger until it is fully charged.

**Wall Mounting**

These chargers are designed to be wall mountable or to sit upright on a table or work surface. If wall mounting, locate the charger within reach of an electrical outlet, and away from a corner or other obstructions which may impede air flow. Use the back of the charger as a template for the location of the mounting screws on the wall. Mount the charger securely using drywall screws (purchased separately) at least 25.4 mm long with a screw head diameter of 7–9 mm, screwed into wood to an optimal depth leaving approximately 5.5 mm of the screw exposed. Align the slots on the back of the charger with the exposed screws and fully engage them in the slots.

**Charger Cleaning Instructions**

**⚠ WARNING:** *Shock hazard. Disconnect the charger from the AC outlet before cleaning. Dirt and grease may be removed from the exterior of the charger using a cloth or soft non-metallic brush. Do not use water or any cleaning solutions. Never let any liquid get inside the tool; never immerse any part of the tool into a liquid.*

**Battery Packs****Important Safety Instructions for All Battery Packs**

When ordering replacement battery packs, be sure to include catalogue number and voltage.

The battery pack is not fully charged out of the carton. Before using the battery pack and charger, read the safety instructions below. Then follow charging procedures outlined.

**READ ALL INSTRUCTIONS**

- **Do not charge or use battery in explosive atmospheres, such as in the presence of flammable liquids, gases or dust.** Inserting or removing the battery from the charger may ignite the dust or fumes.
- **Never force battery pack into charger. Do not modify battery pack in any way to fit into a non-compatible charger as battery pack may rupture causing serious personal injury.**
- Charge the battery packs only in DEWALT chargers.
- **DO NOT splash or immerse in water or other liquids.**
- **Do not store or use the tool and battery pack in locations where the temperature may reach or exceed 40 °C (104 °F) (such as outside sheds or metal buildings in summer).**
- **Do not incinerate the battery pack even if it is severely damaged or is completely worn out.** The battery pack can explode in a fire. Toxic fumes and materials are created when lithium-ion battery packs are burned.
- **If battery contents come into contact with the skin, immediately wash area with mild soap and water.** If battery liquid gets into the eye, rinse water over the open eye for 15 minutes or until irritation ceases. If medical attention is needed, the battery electrolyte is composed of a mixture of liquid organic carbonates and lithium salts.
- **Contents of opened battery cells may cause respiratory irritation.** Provide fresh air. If symptoms persists, seek medical attention.

**⚠ WARNING:** *Burn hazard. Battery liquid may be flammable if exposed to spark or flame.*

**⚠ WARNING:** *Never attempt to open the battery pack for any reason. If battery pack case is cracked or damaged, do not insert into charger. Do not crush, drop or damage battery pack. Do not use a battery pack or charger that has received a sharp blow, been dropped,*

run over or damaged in any way (i.e., pierced with a nail, hit with a hammer, stepped on). Electric shock or electrocution may result. Damaged battery packs should be returned to service centre for recycling.

**WARNING:** Fire hazard. Do not store or carry the battery pack so that metal objects can contact exposed battery terminals. For example, do not place the battery pack in aprons, pockets, tool boxes, product kit boxes, drawers, etc., with loose nails, screws, keys, etc.

**CAUTION:** When not in use, place tool on its side on a stable surface where it will not cause a tripping or falling hazard. Some tools with large battery packs will stand upright on the battery pack but may be easily knocked over.

**Transportation**

**WARNING:** Fire hazard. Transporting batteries can possibly cause fire if the battery terminals inadvertently come in contact with conductive materials. When transporting batteries, make sure that the battery terminals are protected and well insulated from materials that could contact them and cause a short circuit.

DeWALT batteries comply with all applicable shipping regulations as prescribed by industry and legal standards which include UN Recommendations on the Transport of Dangerous Goods; International Air Transport Association (IATA) Dangerous Goods Regulations, International Maritime Dangerous Goods (IMDG) Regulations, and the European Agreement Concerning The International Carriage of Dangerous Goods by Road (ADR). Lithium-ion cells and batteries have been tested to section 38.3 of the UN Recommendations on the Transport of Dangerous Goods Manual of Tests and Criteria.

In most instances, shipping a DeWALT battery pack will be excepted from being classified as a fully regulated Class 9 Hazardous Material. In general, only shipments containing a lithium-ion battery with an energy rating greater than 100 Watt Hours (Wh) will require being shipped as fully regulated Class 9. All lithium-ion batteries have the Watt Hour rating marked on the pack. Furthermore, due to regulation complexities, DeWALT does not recommend air shipping lithium-ion battery packs alone regardless of Watt Hour rating. Shipments of tools with batteries (combo kits) can be air shipped as excepted if the Watt Hour rating of the battery pack is no greater than 100 Whr. Regardless of whether a shipment is considered excepted or fully regulated, it is the shipper's responsibility to consult the latest regulations for packaging, labeling/marketing and documentation requirements.

The information provided in this section of the manual is provided in good faith and believed to be accurate at the time the document was created. However, no warranty, expressed or implied, is given. It is the buyer's responsibility to ensure that its activities comply with the applicable regulations.

**Transporting the FLEXVOLT™ Battery**

The DeWALT FLEXVOLT™ battery has two modes: **Use** and **Transport**.

**Use Mode:** When the FLEXVOLT™ battery stands alone or is in a DeWALT 18V product, it will operate as an 18V battery. When the FLEXVOLT™ battery is in a 54V or a 108V (two 54V batteries) product, it will operate as a 54V battery.

**Transport Mode:** When the cap is attached to the FLEXVOLT™ battery, the battery is in Transport mode. Keep the cap for shipping.

When in Transport mode, strings of cells are electrically disconnected within the pack resulting in 3 batteries with a lower Watt hour (Wh) rating as compared to 1 battery with a higher Watt hour rating. This increased quantity of 3 batteries with the lower Watt hour rating can exempt the pack from certain shipping regulations that are imposed upon the higher Watt hour batteries.

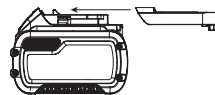

For example, the Transport Wh rating might indicate 3 x 36 Wh, meaning 3 batteries of 36 Wh each. The Use Wh rating might indicate 108 Wh (1 battery implied).

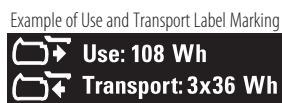

**Storage Recommendations**

1. The best storage place is one that is cool and dry away from direct sunlight and excess heat or cold. For optimum battery performance and life, store battery packs at room temperature when not in use.
2. For long storage, it is recommended to store a fully charged battery pack in a cool, dry place out of the charger for optimal results.

**NOTE:** Battery packs should not be stored completely depleted of charge. The battery pack will need to be recharged before use.

**Labels on Charger and Battery Pack**

In addition to the pictographs used in this manual, the labels on the charger and the battery pack may show the following pictographs:



Read instruction manual before use.



See **Technical Data** for charging time.



Do not probe with conductive objects.



Do not charge damaged battery packs.



Do not expose to water.



Have defective cords replaced immediately.



Charge only between 4 °C and 40 °C.



Only for indoor use.



Discard the battery pack with due care for the environment.

LI-ION



Charge DeWALT battery packs only with designated DeWALT chargers. Charging battery packs other than the designated DeWALT batteries with a DeWALT charger may make them burst or lead to other dangerous situations.



Do not incinerate the battery pack.



USE (without transport cap). Example: Wh rating indicates 108 Wh (1 battery with 108 Wh).



TRANSPORT (with built-in transport cap). Example: Wh rating indicates 3 x 36 Wh (3 batteries of 36 Wh).

### Battery Type

The DCM561PBS and DCM561P1S operate on a 18 volt battery pack.

These battery packs may be used: DCB181, DCB182, DCB183, DCB183B, DCB184, DCB184B, DCB185, DCB187, DCB546, DCB547. Refer to **Technical Data** for more information.

### Package Contents

The package contains:

- 1 String trimmer
- 1 Battery (DCM561P1S)
- 1 Charger (DCM561P1S)
- 1 Instruction manual

**NOTE:** Battery packs, chargers and kitboxes are not included with N models. Battery packs and chargers are not included with NT models. B models include Bluetooth® battery packs.

**NOTE:** The Bluetooth® word mark and logos are registered trademarks owned by the Bluetooth®, SIG, Inc. and any use of such marks by DEWALT is under license. Other trademarks and trade names are those of their respective owners.

- Check for damage to the tool, parts or accessories which may have occurred during transport.
- Take the time to thoroughly read and understand this manual prior to operation.

### Markings on Tool

The following pictograms are shown on the tool:



Read instruction manual before use.



Wear ear protection.



Wear eye protection.



Switch the tool off. Before performing any maintenance on the tool, remove the battery from the tool.



Keep bystanders away.



Do not expose the tool to rain or high humidity or leave outdoors while it is raining.



### Date Code Position (Fig. A)

The date code **36**, which also includes the year of manufacture, is printed into the housing.

Example:

2017 XX XX  
Year of Manufacture

### Description (Fig. A)

**⚠ WARNING:** Never modify the power tool or any part of it. Damage or personal injury could result.

- |                          |                           |
|--------------------------|---------------------------|
| 1 Variable speed trigger | 8 Pole bracket            |
| 2 Lock-off lever         | 9 Guard                   |
| 3 Speed control switch   | 10 Spool housing          |
| 4 Auxiliary handle       | 11 Battery housing        |
| 5 Motor housing          | 12 Battery pack           |
| 6 Upper trimmer pole     | 13 Battery release button |
| 7 Lower trimmer pole     | 14 Main handle            |

### Intended Use

Your string trimmer is designed for professional trimming applications.

**DO NOT** use under wet conditions or in the presence of flammable liquids or gases.

This is not an edger and is not intended to be used for edging. Your string trimmer is a professional appliance.

**DO NOT** let children come into contact with the tool. Supervision is required when inexperienced operators use this tool.

- **Young children and the infirm.** This appliance is not intended for use by young children or infirm persons without supervision.

- This product is not intended for use by persons (including children) suffering from diminished physical, sensory or mental abilities; lack of experience, knowledge or skills unless they are supervised by a person responsible for their safety. Children should never be left alone with this product.

## ASSEMBLY AND ADJUSTMENTS

**⚠ WARNING:** *To reduce the risk of serious personal injury, turn appliance off and remove battery before making any adjustments or removing/installing attachments or accessories. An accidental start-up can cause injury.*

**⚠ WARNING:** *Use only DEWALT battery packs and chargers.*

**⚠ WARNING:** *Never operate appliance without guard firmly in place. Damage or personal injury could result.*

### Inserting and Removing the Battery Pack (Fig. B)

**NOTE:** Make sure your battery pack **12** is fully charged.

**⚠ WARNING:** *Before removing or installing battery, make certain the lock-off lever is not engaged to prevent trigger actuation.*

#### To install the battery pack into the tool handle

- Align the battery pack **12** with the rails inside the tool's handle.
- Slide it into the handle until the battery pack is firmly seated in the tool and ensure you hear the lock snap into place.

#### To remove the battery pack from the tool

- Press the release button **13** and firmly pull the battery pack out of the tool handle.
- Insert battery pack into the charger as described in the charger section of this manual.

### Fuel Gauge Battery Packs (Fig. B)

Some DEWALT battery packs include a fuel gauge which consists of three green LED lights that indicate the level of charge remaining in the battery pack.

To actuate the fuel gauge, press and hold the fuel gauge button **15**. A combination of the three green LED lights will illuminate designating the level of charge left. When the level of charge in the battery is below the usable limit, the fuel gauge will not illuminate and the battery will need to be recharged.

**NOTE:** The fuel gauge is only an indication of the charge left on the battery pack. It does not indicate tool functionality and is subject to variation based on product components, temperature and end-user application.

### Assembling the Pole (Fig. C, D)

- To assemble the pole, line up the upper trimmer pole **6** and the lower trimmer pole **7** as shown in Figure C. Press down the latching button **16** and slide the upper pole into the lower pole. Ensure the latching button engages the latch hole **17**.
- Secure the poles by tightening the middle bolt **18** with the supplied hex wrench **19** as shown in Figure D.

### Attaching the Auxiliary Handle (Fig. E)

- Slide the auxiliary handle **4** into the top hole of the handle base **20**.
- Hold the auxiliary handle in place and thread the handle bolt **21** into the handle from the bottom of the handle base.
- Tighten the handle bolt with the supplied hex wrench **19**. Ensure the handle is securely attached.
- Repeat for the other side of the auxiliary handle.

### Adjusting Auxiliary Handle (Fig. F)

The trimmer comes fully assembled. The auxiliary handle **4** is positioned to maximize balance. However, if adjustment is necessary, loosen the four bolts **22** with a hex wrench and slide the auxiliary handle up or down the upper trimmer pole **6**.

## OPERATION

### Instructions for Use

**⚠ WARNING:** *Always observe the safety instructions and applicable regulations.*

**⚠ WARNING:** *To reduce the risk of serious personal injury, turn appliance off and remove battery before making any adjustments or removing/installing attachments or accessories. An accidental start-up can cause injury.*

**⚠ WARNING:** *Always use proper eye protection that conforms to ANSI Z87.1 (CAN/CSA Z94.3) while operating this appliance.*

**⚠ CAUTION:** *Before you begin trimming, only use the appropriate type of cutting line.*

**⚠ CAUTION:** *Inspect area to be trimmed and remove any wire, cord, or string-like objects which could become entangled in the rotating line or spool. Be particularly careful to avoid any wire which might be bent outwardly into the path of the appliance, such as barbs at the base of a chain link fence.*

## Proper Hand Position (Fig. G)

**⚠ WARNING:** To reduce the risk of serious personal injury, **ALWAYS** use proper hand position as shown.

**⚠ WARNING:** To reduce the risk of serious personal injury, **ALWAYS** hold securely in anticipation of a sudden reaction.

Proper hand position requires one hand on the main handle **14** and one hand on the auxiliary handle **4**.

## Switching Trimmer On and Off (Fig. A)

To turn the appliance on, push the lock off tab **37** forward, squeeze the lock-off lever **2**, and then squeeze the variable speed trigger **1**.

To turn the appliance off, release the variable speed trigger, the lock-off lever, and tab.

**⚠ WARNING:** Never attempt to lock the trigger in the on position.

## Speed Control Switch (Fig. A)

This string trimmer gives you the choice to operate at a more efficient speed to extend the runtime for larger jobs, or accelerate the trimmer speed for high-performance cutting.

To extend runtime, push the speed control switch **3** forward toward the auxiliary handle **4** into the "LO" position. This mode is best for larger projects that require more time to complete.

To accelerate the trimmer, pull the speed control switch back toward the battery housing **11** into the "HI" position. This mode is best to cut through heavier growth and for applications that need higher RPM.

**NOTE:** When in "HI" mode, runtime will be decreased as compared to when trimmer is in "LO" mode.

## Trimming (Fig. H, I)

With the trimmer on, angle it and swing side to side as shown in Figure H.

Maintain a minimum distance of 610 mm between the guard and your feet as shown in Figure I.

**⚠ WARNING:** Keep the rotating string roughly parallel with the ground (tilted no more than 30 degrees). This trimmer is not an edger. **DO NOT TILT** the trimmer so that the string is spinning near a right angle to the ground. Flying debris can cause serious injury.

## Bump Feed Trimmer Line Feed

Your trimmer uses 2.032 mm diameter nylon line. Cutting line will wear faster and require more feeding if the cutting is done along sidewalks or other abrasive surfaces or heavier weeds are being cut.

As you use the trimmer, the string will get shorter due to wear. Gently bump the trimmer on the ground while running at normal speed and the line will feed.

**NOTE:** Extending nylon line beyond the 330 mm swath will negatively affect performance, runtime, and the life of the trimmer due to potential of damaging motor. Doing so may void the warranty.

## Helpful Cutting Tips

- Use the tip of the string to do the cutting; do not force string head into uncut grass.
- Wire and picket fences cause extra string wear, even breakage. Stone and brick walls, curbs, and wood may wear string rapidly.
- Do not allow spool cap to drag on ground or other surfaces.
- In long growth, cut from the top down and do not exceed 304.8 mm high.
- Keep trimmer tilted toward the area being cut; this is the best cutting area.
- The trimmer cuts when passing the unit from the left to right. This will avoid throwing debris at the operator.
- Avoid trees and shrubs. Tree bark, wood moldings, siding, and fence posts can easily be damaged by the string.

## Reloading the Cutting Line (Fig. J, K)

**⚠ WARNING:** To reduce the risk of serious personal injury, turn appliance off and remove battery before making any adjustments or removing/installing attachments or accessories. An accidental start-up can cause injury.

**⚠ CAUTION:** Use only DEWALT replacement spools and line. Using any other manufacturer's line can reduce performance, damage the trimmer or cause personal injury. Your trimmer uses 2.032 mm diameter line, however a 02.413 mm line may be used as long as it is spiral-shaped with smooth, round edges, but may reduce runtime of the trimmer.

**⚠ CAUTION:** To avoid appliance damage, if the cutting line protrudes beyond the trimming blade, cut it off so that it just reaches the blade.

Use only DEWALT replacement line.

1. Remove battery.
2. Cut a max of 8 m length of trimmer line.
3. Align spool housing eyelets **23** with the arrow **24** on the spool head **25** as shown in Figure J.
4. Thread one end of the trimmer line through an eyelet. Guide the line through to the second eyelet and continue to pull the line through until there are equal lengths of string on each side of the spool housing as shown in Figure J.
5. Secure the spool cap **26** from moving with one hand. Using your other hand, wind the string onto the spool by rotating

the spool head **25** anti-clockwise as shown in Figure K. Continue winding until 127 mm of string remain on each side of the spool housing.

## Replacement Accessories

**⚠ WARNING:** *To reduce the risk of serious personal injury, turn appliance off and remove battery before making any adjustments or removing/installing attachments or accessories. An accidental start-up can cause injury.*

**⚠ WARNING:** *The use of any accessory not recommended by DEWALT for use with this appliance could be hazardous.*

**⚠ WARNING:** *Do not use any blades, or any accessory or attachment other than those recommended by DEWALT on this trimmer. Serious injury or product damage may result.*

Use DEWALT replacement line Model No. DWO1DT801 or DWO1DT802.

- When replacing the line, use only 2.032 mm diameter line (Model No. DWO1DT801 or DWO1DT802) is recommended. For optimal performance, do not use 2.413 mm line. Other sized may degrade performance and cause damage to the trimmer.

## MAINTENANCE (FIG. L)

Your DEWALT power tool has been designed to operate over a long period of time with a minimum of maintenance. Continuous satisfactory operation depends upon proper tool care and regular cleaning.

**⚠ WARNING:** *To reduce the risk of serious personal injury, turn appliance off and remove battery before making any adjustments or removing/installing attachments or accessories. An accidental start-up can cause injury.*

- Keep the air intake slots **27**, shown in Figure L, clean to avoid overheating.
- Your trimmer line can dry out over time. To keep your line in top condition, store spare line in a plastic, sealable bag with a tablespoon of water.
- Plastic parts may be cleaned by using a mild soap and a damp rag.
- The line cutter on the edge of the guard can dull over time. It is recommended you periodically touch-up the sharpness of the blade with a file.

The charger and battery pack are not serviceable.



## Lubrication

Your power tool requires no additional lubrication.



## Cleaning

**⚠ WARNING:** *Blow dirt and dust out of the main housing with dry air as often as dirt is seen collecting in and around the air vents. Wear approved eye protection and approved dust mask when performing this procedure.*

**⚠ WARNING:** *Never use solvents or other harsh chemicals for cleaning the non-metallic parts of the tool. These chemicals may weaken the materials used in these parts. Use a cloth dampened only with water and mild soap. Never let any liquid get inside the tool; never immerse any part of the tool into a liquid.*

## Replacing Spool Housing (Fig. M, N)

- Rotate the spool housing **10** until the hole **28** in the spindle **29** lines up with notch **30** in the guard **9**. A third hole in the motor housing **31** will be visible as shown in Figure M. Insert screwdriver through each all three holes to prevent the spool housing from turning.
- Turn the spool housing clockwise as shown in Figure N.
- Insert a screwdriver back through the three holes **28**, **30**, and **31** and thread the new spool housing anti-clockwise and securely tighten onto the bolt **32** protruding from the trimmer.

## Replacing Guard (Fig. O–Q)

**⚠ WARNING:** *Never operate appliance without guard firmly in place.*

- Remove the spool housing as described in the **Replacing Spool Housing** section.
- Remove the 4 guard screws **33** shown in Figure O.
- Lift the guard off at an angle as shown in Figure P.
- To attached a new guard, slide the tab **34** of the new guard under the lip **35** of the motor housing **5**, then lower the back of the guard into place as shown in Figure Q.
- Replace and securely tighten the 4 guard screws **33**.
- Replace the spool housing as described in the **Replacing Spool Housing** section.

## Optional Accessories

**⚠ WARNING:** *Since accessories, other than those offered by DEWALT, have not been tested with this product, use of such accessories with this tool could be hazardous. To reduce the risk of injury, only DEWALT recommended accessories should be used with this product.*

Consult your dealer for further information on the appropriate accessories.



## Protecting the Environment



Separate collection. Products and batteries marked with this symbol must not be disposed of with normal household waste.

Products and batteries contain materials that can be recovered or recycled reducing the demand for raw materials. Please recycle electrical products and batteries according to local provisions. Further information is available at [www.2helpU.com](http://www.2helpU.com).

## Rechargeable Battery Pack

This long life battery pack must be recharged when it fails to produce sufficient power on jobs which were easily done before. At the end of its technical life, discard it with due care for our environment:

- Run the battery pack down completely, then remove it from the tool.
- Li-Ion cells are recyclable. Take them to your dealer or a local recycling station. The collected battery packs will be recycled or disposed of properly.

## TROUBLESHOOTING

Problem	Solution
Unit will not start.	<p>Check battery installation.</p> <p>Check battery charging requirements.</p> <p>Check that lock off is fully pulled back prior to moving main trigger.</p>
Unit shuts down in use.	<p>Charge battery.</p> <p>Clear debris around spool.</p> <p>Reduce/limit swath to 330 mm MAX.</p> <p>Reinstall guard if it has been removed.</p>
Battery won't charge.	<p>Insert battery into charger until red charging light illuminates. Charge up to 8 hours if battery is totally drained.</p> <p>Plug charger into a working outlet. Refer to <b>Charger Operation</b> for more details.</p> <p>Check current at receptacle by plugging an appliance.</p> <p>Check to see if receptacle is connected to a light switch which turns power off when you turn out the lights.</p> <p>Move charger and appliance to a surrounding air temperature of above 4 °C or below 40 °C.</p>
Appliance runs slowly.	<p>Fully depress the variable speed trigger. The level of trigger depression affects speed.</p> <p>If appliance still runs slowly, remove battery from appliance.</p> <p>Check that the spool housing can rotate freely. Carefully clean it if necessary.</p> <p>Check that the cutting line does not protrude more than approximately 122 mm from the spool. If it does, cut it off so that it just reaches the line trimming blade.</p>
Trimmer is vibrating.	<p>Make sure both cutting lines are the same length.</p> <p>Check to see if the spool is properly wound. If spool is broken then replace spool.</p>

# DESBROZADORA 18V LITIO DCM561PBS, DCM561P1S

## ¡Enhorabuena!

Ha elegido una herramienta DEWALT. Años de experiencia, innovación y un exhaustivo desarrollo de productos hacen que DEWALT sea una de las empresas más fiables para los usuarios de herramientas eléctricas profesionales.

## Datos técnicos

		DCM561PBS	DCM561P1S
Voltaje	V <sub>DC</sub>	18	18
Tipo		1	1
Tipo de batería		Li-Ion	Li-Ion
Potencia de salida	W	400	400
RPM		0–4600/0–6000	0–4600/0–6000
Tamaño del hilo de corte	mm	330	330
Peso (sin paquete de batería)	kg	3,6	3,6

Valores de ruido y valores de vibración (suma vectores triaxiales) de acuerdo con EN50636-2-91:2014

L <sub>PA</sub> (nivel de presión sonora de emisión)	dB(A)	79,5	79,5
L <sub>WA</sub> (nivel de potencia sonora)	dB(A)	93	93
K (incertidumbre para el nivel de sonido dado)	dB(A)	3	3
Valor de la emisión de vibración a <sub>h</sub> =	m/s <sup>2</sup>	3,5	3,5
Incertidumbre K =	m/s <sup>2</sup>	1,5	1,5

El nivel de emisión de vibración que figura en esta hoja de información se ha medido de conformidad con una prueba normalizada proporcionada en la EN50636 y puede utilizarse para comparar una herramienta con otra. Puede usarse para una evaluación preliminar de exposición.

**⚠ ADVERTENCIA:** *El nivel de emisión de vibración declarado representa las principales aplicaciones de la herramienta. Sin embargo, si se utiliza la herramienta para distintas aplicaciones, con accesorios diferentes o mal mantenidos, la emisión de vibración puede variar. Esto puede aumentar considerablemente el nivel de exposición durante el período total de trabajo. Una valoración del nivel de exposición a la vibración debería tener en cuenta también las veces en que la herramienta está apagada o cuando está en funcionamiento pero no realizando ningún trabajo. Esto puede reducir considerablemente el nivel de exposición durante el periodo total de trabajo. Identifique medidas de seguridad adicionales para proteger al operador de los efectos de la vibración tales*

*como: ocuparse del mantenimiento de la herramienta y los accesorios, mantener las manos calientes y organizar los patrones de trabajo.*

## Declaración de Conformidad CE

### Directriz de la Maquinaria



### Desbrozadora 18V litio DCM561PBS, DCM561P1S

DEWALT declara que los productos descritos bajo **Datos Técnicos** son conformes a las normas: 2006/42/CE, EN60335-1:2012 + A11:2014 EN50636-2-91:2014. 2000/14/CE, Cortacésped, L ≤ 50 cm, Anexo VI DEKRA Certification B.V.

Meander 1051 / P.O. Box 5185

6825 MJ ARNHEM / 6802 ED ARNHEM, Netherlands

N.º de ID de la entidad notificada: 0344

Nivel de potencia acústica de acuerdo con la directiva 2000/14/CE

(Artículo 12, Anexo III, L ≤ 50 cm =):

L<sub>WA</sub> (potencia acústica medida) 93 dB (A)  
 incertidumbre (K) = 3 dB(A)  
 L<sub>WA</sub> (potencia acústica garantizada) 96 dB(A)

Estos productos también son conformes con las Directivas 2014/30/UE y 2011/65/UE. Si desea más información, póngase en contacto con DEWALT en la dirección indicada a continuación o bien consulte la parte posterior de este manual. El que suscribe es responsable de la compilación del archivo técnico y realiza esta declaración en representación de DEWALT.

Markus Rompel  
 Director de Ingeniería  
 DEWALT, Richard-Klinger-Strasse 11,  
 D-65510, Idstein, Alemania  
 15.11.2017



**ADVERTENCIA:** *para reducir el riesgo de lesiones, lea el manual de instrucciones.*

## Definiciones: normas de seguridad

Las siguientes definiciones describen el nivel de gravedad de las señales. Lea el manual y preste atención a estos símbolos.



**PELIGRO:** *Indica una situación de peligro inminente, que si no se evita, provocará la muerte o lesiones graves.*

Pilas				Tiempo Cargadores/Carga (Minutos)					
Cat #	V <sub>DC</sub>	Ah	Peso (kg)	DCB107	DCB113	DCB115	DCB118	DCB132	DCB119
DCB546	18/54	6,0/2,0	1,05	270	140	90	60	90	X
DCB547	18/54	9,0/3,0	1,25	420	220	140	85	140	X
DCB181	18	1,5	0,35	70	35	22	22	22	45
DCB182	18	4,0	0,61	185	100	60	60	60	120
DCB183/B	18	2,0	0,40	90	50	30	30	30	60
DCB184/B	18	5,0	0,62	240	120	75	75	75	150
DCB185	18	1,3	0,35	60	30	22	22	22	X
DCB187	18	3,0	0,48	140	70	45	45	45	90

**⚠ ADVERTENCIA:** Indica una situación de posible peligro que, si no se evita, **podría** provocar la muerte o lesiones graves.

**⚠ ATENCIÓN:** Indica una situación de posible peligro que, si no se evita, **puede** provocar lesiones leves o moderadas.

**AVISO:** Indica una práctica **no relacionada con las lesiones personales** que, de no evitarse, puede ocasionar **daños materiales**.

**⚡** Indica riesgo de descarga eléctrica.

**🔥** Indica riesgo de incendio.

## Instrucciones de seguridad

**⚠ ADVERTENCIA:** Al utilizar aparatos con alimentación de red, se deben seguir precauciones de seguridad básicas, incluidas las siguientes, para disminuir los riesgos de incendio, descarga eléctrica, lesión y daños materiales.

**⚠ ADVERTENCIA:** Cuando se utiliza la máquina, se deben cumplir las normas de seguridad. Por su propia seguridad y la de las personas que estén cerca, lea estas instrucciones antes de utilizar la máquina. Guarde estas instrucciones de forma segura para usos futuros.

- Lea atentamente este manual en su totalidad antes de utilizar el aparato.
- En este manual se describe el uso previsto. El uso de accesorios o acoplamientos o la realización de cualquier operación con este aparato que sean distintos de los recomendados en este manual de instrucciones pueden dar lugar a lesiones.
- Guarde este manual para consultas posteriores.

## IMPORTANTE:

### LEER ATENTAMENTE ANTES DE USAR GUARDAR PARA TENER COMO REFERENCIA FUTURA

#### Prácticas de funcionamiento seguro

##### Capacitación

- Lea las instrucciones con atención. Familiarícese con los controles y el uso correcto de la máquina.
- Nunca permita que niños o personas poco familiarizadas con estas instrucciones utilicen la máquina. En las reglamentaciones locales puede restringirse la edad del operador.
- Tenga en cuenta que el operador o usuario son responsables de los accidentes o peligros que experimenten otras personas o sus bienes.

##### Preparación

- Antes de usar, siempre revise visualmente la máquina en busca de protectores o pantallas dañados, faltantes o mal colocados.
- Nunca opere la máquina con personas, en especial niños, o mascotas cerca.

##### Funcionamiento

- Utilice protección ocular y calzado resistente en todo momento mientras opera la máquina.
- Evite usar la máquina en condiciones climáticas adversas, en especial cuando haya riesgo de relámpagos.
- Utilice la máquina únicamente durante el día o con buena iluminación artificial.
- Nunca opere la máquina con los protectores o pantallas dañados o sin dichos elementos colocados en su lugar.
- Encienda el motor únicamente cuando sus manos y pies se encuentren lejos de los medios de corte.
- Siempre desconecte la máquina de la fuente de alimentación (es decir, extraiga el enchufe de la red eléctrica, retire el dispositivo de desactivación o batería extraíble):

- toda vez que la máquina quede desatendida;
  - antes de limpiar un bloqueo;
  - antes de revisar, limpiar la máquina o trabajar en ella;
  - luego de golpear un objeto extraño;
  - toda vez que la máquina comience a vibrar de forma anormal.
- g) **Tome precauciones contra lesiones en los pies y manos derivadas de los medios de corte.**
- h) **Siempre asegúrese de que las aberturas de ventilación se mantengan libres de residuos.**

### Mantenimiento y almacenamiento

- a) **Desconecte la máquina de la fuente de alimentación (es decir, extraiga el enchufe de la red eléctrica, retire el dispositivo de desactivación o batería extraíble) antes de llevar a cabo trabajos de mantenimiento o limpieza.**
- b) **Utilice únicamente las piezas de repuesto y los accesorios recomendados por el fabricante.**
- c) **Revise y mantenga la máquina con regularidad.**  
Solicite la reparación de la máquina únicamente por un técnico autorizado.
- d) **Cuando no esté en uso, almacene la máquina fuera del alcance de los niños.**

### Instrucciones de seguridad adicionales para las cortadoras de césped

**⚠ ADVERTENCIA:** Los elementos de corte continúan girando luego de que se apaga el motor.

- **Use pantalones largos para proteger las piernas.**
- **Antes de usar el aparato, corrobore que el camino donde vaya a cortar esté libre de palos, piedras, alambre y otros obstáculos.**
- **Solo use el aparato en posición vertical, con la línea de corte cerca del suelo.** No encienda el aparato en otra posición.
- **Muévase lentamente al usar el aparato.** Tenga en cuenta que el pasto recién cortado es húmedo y resbaladizo.
- **No trabaje en pendientes empinadas.** Trabaje transversalmente en la superficie de las pendientes, no en forma ascendente o descendente.
- **No cruce caminos de gravilla o calles mientras el aparato esté funcionando.**
- **No toque la línea de corte mientras el aparato esté funcionando.**
- **No coloque el aparato en el suelo hasta que la línea de corte se haya detenido por completo.**
- **Use solo el tipo apropiado de línea de corte.** No use una línea de corte de metal ni una línea de pesca.
- **Tenga cuidado de no tocar la hoja de corte de la línea.**
- **Mantenga las manos y los pies lejos de la línea de corte en todo momento, en especial al encender el motor.**

- **Antes de usar el aparato y luego de un impacto, corrobore que no haya señales de deterioro o daños, y repárelos de ser necesario.**
- **Cuidese de las lesiones provocadas por todo dispositivo usado para acortar la longitud de la línea de filamento.** Luego de extender una nueva línea de corte, siempre debe colocar la máquina en su posición de funcionamiento normal antes de encenderla.
- **Se requiere supervisión estricta cuando el aparato se usa cerca de niños.**
- **Este aparato no está destinado al uso por parte de niños pequeños o personas discapacitadas sin supervisión.**
- **Este aparato no debe utilizarse como un juguete.**
- **Utilícelo únicamente en ubicaciones secas.** No permita que el aparato se moje.
- **No sumerja el aparato en agua.**
- **No abra la carcasa del cuerpo.** Este aparato no incluye piezas que puedan ser reparadas por el usuario en su interior.
- **No haga funcionar el aparato en atmósferas explosivas, como ambientes donde haya polvo, gases o líquidos inflamables.**
- **Cuando el aparato se almacena o transporta en un vehículo, debe colocarse en el maletero o sujetarse para prevenir el movimiento después de cambios repentinos en la velocidad o la dirección.**
- **Cuando no se utiliza, el aparato debe almacenarse en un lugar seco y bien ventilado, fuera del alcance de los niños.**
- **Los niños no deben tener acceso a los aparatos almacenados.**

### La seguridad de los demás

- **Este aparato no se destina al uso por parte de personas (incluyendo los niños) con capacidades físicas, sensoriales o mentales reducidas, o que carezcan de experiencia o del conocimiento necesario, a menos que estén supervisadas o reciban las instrucciones relativas al uso del aparato por una persona encargada de su seguridad.**
- **Los niños deberán permanecer vigilados para garantizar que no jueguen con el aparato.**

### Riesgos residuales

No obstante el cumplimiento de las normas de seguridad pertinentes y del uso de dispositivos de seguridad, existen determinados riesgos residuales que no pueden evitarse. Dichos riesgos son los siguientes:

- *Lesiones provocadas por el contacto con las piezas giratorias o móviles.*
- *Lesiones provocadas al cambiar piezas, hojas o accesorios.*
- *Lesiones provocadas por el uso prolongado de una herramienta. Al usar una herramienta por periodos prolongados, asegúrese de tomar descansos regularmente.*
- *Deterioro auditivo.*

- *Riesgos de salud provocados por aspirar polvo desarrollado al usar su herramienta (ejemplo: trabajar con madera, en especial roble, haya y MDF [fibra de densidad media]).*

## Seguridad eléctrica

El motor eléctrico está diseñado para un solo voltaje. Compruebe siempre que el voltaje de la batería coincida con el voltaje que figura en la placa de especificaciones. Asegúrese también de que el voltaje del cargador coincida con el de la red eléctrica.



Su cargador DeWALT tiene doble aislamiento conforme a la norma EN60335, por lo que no se requiere conexión a tierra.

Si el cable de suministro está dañado, debe reemplazarse por un cable especialmente preparado disponible a través de la organización de servicios de DeWALT.

### Uso de un alargador

No debe utilizarse un alargador a menos que sea absolutamente necesario. Use un alargador adecuado a la potencia del cargador (consulte los **Datos técnicos**). El tamaño mínimo del conductor es 1,5 mm<sup>2</sup>; la longitud máxima es 30 m.

Si utiliza un carrete de cable, desenrolle siempre el cable completamente.

### GUARDE LAS PRESENTES INSTRUCCIONES

## Cargadores

Los cargadores DeWALT no necesitan ningún ajuste y están diseñados para ofrecer el funcionamiento más fácil al usuario.

### Instrucciones de seguridad importantes para todos los cargadores de batería

Siga las siguientes instrucciones: Este manual contiene instrucciones importantes de seguridad y funcionamiento para los cargadores de batería compatibles (Consultar **Datos Técnicos**).

- *Antes de utilizar el cargador, lea todas las instrucciones y advertencias del cargador, del paquete de baterías y del producto que utiliza el paquete de baterías.*



**ADVERTENCIA:** *Peligro de electrocuciones. No permita que ningún líquido penetre en el cargador. Podrá conllevar electrocuciones.*



**ADVERTENCIA:** *Recomendamos el uso de un dispositivo de corriente residual con corrientes residuales de 30mA o menos.*



**ATENCIÓN:** *Peligro de quemaduras. Para reducir el riesgo de daños, cargue sólo las baterías recargables de DeWALT. Otros tipos de baterías podrán provocar daños materiales y daños personales.*



**ATENCIÓN:** *Los niños deberán permanecer vigilados para garantizar que no jueguen con el aparato.*

## AVISO:

*En determinadas condiciones, estando el cargador enchufado a la alimentación eléctrica, los contactos de carga interiores del cargador pueden ser cortocircuitados por materiales extraños. Los materiales conductores extraños como, a título enunciativo pero no limitativo, lana de acero, papel de aluminio o cualquier acumulación de partículas metálicas deben mantenerse alejados de las cavidades del cargador. Desconecte siempre el cargador de la red cuando no haya ningún paquete de baterías en la cavidad. Desconecte el cargador antes de intentar limpiarlo.*

- **NO intente cargar el paquete de baterías con otros cargadores distintos a los indicados en el presente manual.** *El cargador y el paquete de baterías han sido específicamente diseñados para funcionar juntos.*
- **Estos cargadores no han sido diseñados para fines distintos a la recarga de las baterías recargables de DeWALT.** *Cualquier otro uso provocará un riesgo de incendio, electrocución o choques.*
- **No exponga el cargador a la lluvia o a la nieve.**
- **Tire del enchufe en lugar del cable al desconectar el cargador.** *De este modo, reducirá el riesgo de daños a la toma y al cable eléctrico.*
- **Compruebe que el cable se encuentra ubicado de modo que no pueda pisarlo, atascarlo o sujetarlo a cualquier otro daño o tensión.**
- **No utilice cables de extensión a menos que sea estrictamente necesario.** *El uso de un cable de extensión inadecuado podrá provocar riesgos de incendios, electrocuciones o choques.*
- **No coloque ningún objeto en la parte superior del cargador ni lo coloque en una superficie blanda que pueda bloquear las ranuras de ventilación y dar lugar a un calentamiento interno excesivo.** *Coloque el cargador en una posición lejos de cualquier fuente de calor. El cargador se ventila mediante las ranuras ubicadas en la parte superior inferior de la carcasa.*
- **No opere el cargador con un cable o enchufe dañado—** *haga que se lo reparen de inmediato.*
- **No opere el cargador si ha recibido un gran golpe, si se ha caído o si se ha dañado de cualquier otro modo.** *Llévelo a un centro de servicio autorizado.*
- **No desmonte el cargador, llévelo a un centro de servicio autorizado cuando necesite repararlo.** *Un ensamblaje inadecuado podrá provocar riesgos de electrocución, choques o incendios.*
- *Si el cable de suministro está dañado, deberá sustituirlo de inmediato por otro del fabricante, su agente de servicio o una personal cualificada similar para evitar todo tipo de peligro.*
- **Desconecte el cargador del enchufe antes de intentar limpiarlo.** *Esto reducirá el riesgo de electrocución.* *La retirada del paquete de baterías no reducirá este riesgo.*
- **NO intente nunca conectar 2 cargadores juntos.**

- **El cargador ha sido diseñado para funcionar con la red eléctrica normal de 230 V. No intente utilizarlo con cualquier otro voltaje. Esto no se aplica al cargador de vehículos.**

### Cargar la batería (Fig. B)

1. Conecte el cargador a la toma adecuada antes de introducir el paquete de baterías.
2. Introduzca el paquete de baterías **12** en el cargador, comprobando que quede bien colocado en el cargador. La luz roja (carga) parpadeará continuamente, indicando que se ha iniciado el proceso de carga.
3. Se indicará que la carga ha terminado porque la luz roja permanecerá encendida de manera continua. La batería está totalmente cargada y puede usarla o dejarla en el cargador. Para sacar el paquete de baterías del cargador, mantenga pulsado el botón de liberación de la batería **13** del paquete de baterías.

**NOTA:** Para garantizar el máximo rendimiento y la máxima duración de sus baterías de iones de litio, cárguelas completamente antes de utilizarlas.

### Funcionamiento del cargador

Consulte los indicadores de abajo para conocer el estado de carga de la batería.

Indicadores de carga	
	cargando
	completamente cargado
	retardo por batería caliente/fría*

\*La luz roja sigue parpadeando, pero el indicador de luz amarilla queda encendido durante esta operación. Cuando la batería está a una temperatura adecuada, la luz amarilla se apaga y el cargador retoma el procedimiento de carga.

Los cargadores compatibles no cargan las baterías defectuosas. El cargador indicará la batería defectuosa no encendiéndola o mostrando el problema de la batería o del cargador mediante un parpadeo.

**NOTA:** Esto también podría significar un problema con el cargador.

Si el cargador indica un problema, lleve el cargador y la batería a un centro de reparación autorizado para que los prueben.

### Retardo por batería fría / caliente

Cuando el cargador detecta una batería demasiado fría o caliente, automáticamente inicia un retardo de batería fría / caliente, suspendiendo la carga hasta que la batería haya alcanzado la temperatura adecuada. El cargador cambiará automáticamente al modo de carga de batería. Esta característica le asegura el máximo de vida útil a la batería.

Una batería fría se carga a velocidad más baja que una batería caliente. La batería se cargará a una velocidad inferior mediante el ciclo completo de recarga y no regresará a la máxima velocidad recarga incluso cuando la batería se caliente.

El cargador DCB118 está dotado de un ventilador interior diseñado para enfriar el paquete de baterías. El ventilador se enciende automáticamente cuando hay que enfriar el paquete de baterías. Nunca haga funcionar el cargador si el ventilador no funciona correctamente o si las ranuras de ventilación están bloqueadas. No deje que objetos extraños entren dentro del cargador.

### Sistema de protección electrónica

Las herramientas XR de iones de litio han sido diseñadas con un sistema de protección electrónica que protege la batería contra la sobrecarga, el recalentamiento o las grandes descargas.

La herramienta se apagará automáticamente si se activa el sistema de protección electrónica. Si esto ocurre, coloque la batería de iones de litio en el cargador y déjela hasta que se recargue totalmente.

### Montaje de pared

Estos cargadores han sido diseñados para ser montados en la pared o para dejarlos en pie sobre una mesa o una superficie de trabajo. Si tiene montaje de pared, coloque el cargador al alcance de una toma de corriente, y alejado de esquinas u otras obstrucciones que impidan la circulación de aire. Use la parte posterior del cargador como una plantilla para colocar los tornillos de montaje en la pared. Monte el cargador firmemente usando tornillos para paredes de cartón yeso (comprados aparte) de por lo menos 25,4 mm de largo con un tornillo con cabeza de 7-9 mm de diámetro, enroscado en madera a una profundidad óptima, dejando aproximadamente 5,5 mm del tornillo expuesto. Alinee las ranuras de la parte posterior del cargador con los tornillos expuestos y engánchelos completamente en las ranuras.

### Instrucciones para la limpieza del cargador

**⚠ ADVERTENCIA:** *Peligro de descarga. Desconecte el cargador de la toma de CA antes de la limpieza. La grasa y la suciedad externas pueden eliminarse utilizando un paño o un cepillo no metálico suave. No use agua ni otros productos limpiadores. Nunca permita que entre ningún líquido en la herramienta ni sumerja ninguna parte de la misma en ningún líquido.*

### Baterías

#### Instrucciones de seguridad importantes para todas las baterías

Cuando pida baterías de repuesto, asegúrese de incluir el número de catálogo y el voltaje.

La batería incluida en la caja no está completamente cargada. Antes de utilizar la batería y el cargador, lea las instrucciones de seguridad a continuación. Luego siga los procedimientos de carga descritos.

#### LEA TODAS LAS INSTRUCCIONES

- **No recargue ni utilice las baterías en atmósferas explosivas, como ambientes donde haya polvo, gases o líquidos inflamables.** La introducción o la retirada de la batería del cargador podrá incendiar el polvo o los humos.

- **No fuerce nunca el paquete de baterías en el cargador. No cambie el paquete de baterías de ningún modo para introducirlo en un cargador no compatible ya que el paquete de baterías podrá romperse y provocar daños personales graves.**
- Cargue el exclusivamente los paquetes de baterías con los cargadores DEWALT.
- **NO salpique ni sumerja en agua ni en otros líquidos.**
- **No guarde ni utilice la herramienta y el paquete de baterías en lugares en los que la temperatura pueda alcanzar o superar los 40 °C (104 °F) (como por ejemplo, en los cobertizos de exterior o en las instalaciones metálicas en verano).**
- **No incinere la batería aunque tenga daños importantes o esté completamente desgastada.** La batería puede explotar en un fuego. Se generan gases y materiales tóxicos cuando se queman baterías de iones de litio.
- **Si el contenido de la batería entra en contacto con la piel, lávese inmediatamente con jabón suave y agua.** Si el líquido de la batería entra en contacto con los ojos, enjuague con agua los ojos abiertos durante 15 minutos o hasta que cese la irritación. Si se necesita atención médica, el electrolito de la batería está compuesto de una mezcla de carbonatos orgánicos líquidos y sales de litio.
- **El contenido de las pilas de la batería abiertas puede causar irritación respiratoria.** Proporcione aire fresco. Si los síntomas persisten, obtenga atención médica.



**ADVERTENCIA:** Riesgo de quemadura. El líquido de la batería puede ser inflamable si se expone a chispas o llamas.



**ADVERTENCIA:** No intente nunca abrir el paquete de baterías por ningún motivo. Si la carcasa del paquete de baterías está rota o dañada, no lo introduzca en el cargador. No golpee, tire ni dañe el paquete de baterías. No utilice un paquete de baterías o cargador que haya recibido un gran golpe, se haya caído o se haya dañado de algún modo (por ejemplo, perforado con un clavo, golpeado con un martillo o pisado). Podrá conllevar electrocuciones o choques eléctricos. Los paquetes de baterías dañadas deberán llevarse al centro de servicio para su reciclado.



**ADVERTENCIA:** Peligro de incendio. No almacene ni transporte paquetes de baterías de modo que algún objeto metálico entre en contacto con los terminales expuestos de la batería. Por ejemplo, no coloque el paquete de baterías en delantales, bolsillos, cajas de herramientas, cajones, etc. donde haya clavos, tornillos, llaves, etc. sueltos.



**ATENCIÓN:** Cuando no la utilice, coloque la herramienta de forma lateral en una superficie estable que no presente ningún peligro de caídas u

**obstáculos.** Algunas herramientas con grandes paquetes de baterías permanecerán de pie sobre el paquete de baterías, pero podrán volcarse con facilidad.

## Transporte



### **ADVERTENCIA:** Peligro de incendio.

El transporte de baterías podría ser causa de incendios si los terminales de la batería entran accidentalmente en contacto con materiales conductores. Cuando transporte baterías, compruebe que los terminales de las mismas estén protegidos y bien aislados de los materiales que pudieran entrar en contacto con ellos y causar un cortocircuito.

Las baterías de DEWALT cumplen todas las normas de transporte aplicables según lo dispuesto en los estándares industriales y legales, entre ellas, las Recomendaciones relativas al transporte de mercancías peligrosas de la ONU; los Reglamentos de Mercancías Peligrosas de la Asociación Internacional de Transporte Aéreo (IATA), el Código Marítimo Internacional de Mercancías Peligrosas (IMDG) y el Acuerdo Europeo sobre Transporte Internacional de Mercancías Peligrosas por Carretera (ADR). Las celdas y las baterías de iones de litio han sido comprobadas de acuerdo a lo establecido en la sección 38,3 del Manual de pruebas y criterios de las Recomendaciones relativas al transporte de mercancías peligrosas de la ONU.

En la mayor parte de los casos, la expedición de paquetes de baterías DEWALT está exenta de la clasificación de material peligroso de Clase 9 totalmente regulado. En general, solo las expediciones que contienen baterías de iones de litio con una potencia energética superior a 100 vatios-hora (Wh) deben ser expedidos como Clase 9 totalmente regulada. Todas las baterías de iones de litio tienen la potencia de vatios-hora marcadas en el paquete. Además, debido a la complejidad de las reglamentaciones, DEWALT no recomienda el transporte aéreo de paquetes de baterías de iones de litio solas, independientemente de la potencia en vatios-horas que tengan. La expedición de herramientas con baterías (combo kits) puede hacerse por transporte aéreo excepto que la potencia en vatios-hora del paquete de baterías sea superior a 100 Wh. Independientemente de si el transporte se considera exento o completamente regulado, el expedidor será responsable de consultar las normas recientes sobre los requisitos de embalaje, etiquetado o marcado y documentación.

La información expuesta en esta sección del manual se proporciona de buena fe y se considera exacta en el momento de creación del documento. No obstante, no se ofrece ninguna garantía, ni implícita ni explícita. Es responsabilidad del comprador comprobar que todas sus actividades se ajusten a las normas de aplicación.

### Transportar la batería FLEXVOLT™

La batería DEWALT FLEXVOLT™ tiene dos modos: **Uso** y **transporte**.

**Modo de uso:** Cuando la batería FLEXVOLT™ está erguida sola o en un producto de 18 V DEWALT, funciona como una batería

de 18 V. Cuando la batería FLEXVOLT™ está en un producto de 54 V o de 108 V (dos baterías de 54 V), funciona como una batería de 54 V.

**Modo de transporte:** Cuando la batería FLEXVOLT™ tiene colocada la tapa, está en modo de transporte. Mantenga la tapa durante el transporte.

Cuando está en modo de transporte, los cables de las células están eléctricamente desconectados dentro del paquete, resultando 3 baterías con 1 batería de capacidad de vatios hora (Wh) inferior en relación con una capacidad de vatios hora superior. Esta cantidad aumentada de 3 baterías con una capacidad de vatios hora inferior puede eximir la batería de ciertas normas de transporte impuestas a las baterías de vatios hora superiores.

Por ejemplo, la capacidad en Wh para el transporte debería indicar 3 x 36 Wh, lo que significa 3 baterías de 36 Wh cada una. La capacidad en Wh para el uso debería indicar 108 Wh (1 batería).

Ejemplo de marcado de etiqueta de uso y transporte

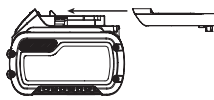

Cambiar inmediatamente los cables defectuosos.



Cargar sólo entre 4 °C y 40 °C.



Sólo para uso en interior.



Desechar las baterías con el debido respeto al medio ambiente.



Cargue los paquetes de baterías DEWALT únicamente con los cargadores DEWALT indicados. Cargar los paquetes de baterías con baterías distintas a las indicadas por DEWALT en un cargador DEWALT, puede hacer que las baterías exploten o causar otras situaciones peligrosas.



No quemé el paquete de baterías.



USO (sin tapa de transporte). Por ejemplo: la capacidad en Wh indica 108 Wh (1 batería de 108 Wh).



TRANSPORTE (con tapa de transporte incorporada). Ejemplo: la capacidad en Wh indica 3 x 36 Wh (3 baterías de Wh).

### Tipo de batería

Los DCM561PBS y DCM561P1S funcionan con un paquete de baterías de 18 voltios.

Estos paquetes de baterías pueden usarse: DCB181, DCB182, DCB183, DCB183B, DCB184, DCB184B, DCB185, DCB187, DCB546, DCB547. Consulte los Datos técnicos para más información.

### Contenido del embalaje

El embalaje contiene:

- 1 Cortadora de cordel
- 1 Batería (DCM561P1S)
- 1 Cargador (DCM561P1S)
- 1 Manual de instrucciones

**NOTA:** Los paquetes de baterías, los cargadores y las cajas de herramientas no están incluidos en los modelos N. Los paquetes de baterías y los cargadores no están incluidos en los modelos NT. Los modelos B incluyen paquetes de baterías con Bluetooth®

**NOTA:** La marca Bluetooth® y los logos son marcas registradas propiedad de Bluetooth®, SIG, Inc. y cualquier uso de dichas marcas por parte de DEWALT se realiza bajo licencia. Otras marcas registradas y nombres registrados lo son de sus respectivos dueños.

- Compruebe si la herramienta, piezas o accesorios han sufrido algún desperfecto durante el transporte.
- Tómese el tiempo necesario para leer detenidamente y comprender este manual antes de utilizar la herramienta.

### Recomendaciones para el almacenamiento

1. El mejor lugar de almacenamiento es uno que sea fresco y seco, que no esté expuesto directamente a la luz del sol ni a un exceso de frío o calor. Para un rendimiento y vida útil óptimos de la batería, guarde las baterías a temperatura ambiente cuando no esté usándolas.
2. Si va a realizar un almacenamiento duradero, se aconseja que guarde un paquete de pilas completamente cargado en un lugar frío y seco para obtener los máximos resultados del cargador.

**NOTA:** Los paquetes de pilas no deberán guardarse completamente descargados. El paquete de pilas deberá recargarse antes de utilizarse.

### Etiquetas del cargador y la batería

Además de los pictogramas utilizados en el presente manual, las etiquetas del cargador y del paquete de pilas muestran los siguientes pictogramas:



Antes de usarse, leer el manual de instrucciones.



Consultar los **Datos técnicos** para informarse del tiempo de carga.



No realizar pruebas con objetos conductores.



No cargar baterías deterioradas.



No exponer al agua.



## Marcas sobre la herramienta

En la herramienta se muestran los siguientes pictogramas:



Antes de usarse, lea el manual de instrucciones.



Póngase protección para el oído.



Póngase protección para los ojos.



Apague la herramienta. Antes de realizar alguna operación de mantenimiento en la herramienta, extraiga la batería.



Mantenga alejados a los extraños.



No exponga la herramienta a la lluvia ni a la humedad, ni la deje a la intemperie cuando llueva.



## Posición del Código de Fecha (Fig. A)

El Código de fecha **36**, que contiene también el año de fabricación, viene impreso en la caja protectora.

Ejemplo:

2017 XX XX

Año de fabricación

## Descripción (Fig. A)

**ADVERTENCIA:** *Jamás altere la herramienta eléctrica ni ninguna de sus piezas. Podrían producirse lesiones personales o daños.*

- |                                       |                                      |
|---------------------------------------|--------------------------------------|
| 1 Interruptor de velocidad variable   | 8 Soporte de barras                  |
| 2 Palanca de bloqueo                  | 9 Protector                          |
| 3 Interruptor de control de velocidad | 10 Carrete                           |
| 4 Empuñadura auxiliar                 | 11 Alojamiento de la batería         |
| 5 Carcasa del motor                   | 12 Batería                           |
| 6 Barra superior                      | 13 Botón de extracción de la batería |
| 7 Barra inferior                      | 14 Empuñadura principal              |

## Uso Previsto

Esta desbrozadora ha sido diseñada para aplicaciones profesionales de corte.

**NO** debe usarse en condiciones húmedas ni en presencia de líquidos o gases inflamables.

Esta máquina no es un cortabordes y no está prevista para orillar bordes.

Su desbrozadora es un aparato profesional.

**NO** permita que los niños toquen la herramienta. El uso de esta herramienta por parte de operadores inexpertos requiere supervisión.

- Este producto no ha sido diseñado para ser utilizado por personas (incluyendo los niños) que posean discapacidades físicas, sensoriales o mentales, o que carezcan de la experiencia, conocimiento o destrezas necesarias a menos que estén supervisadas por una persona que se haga responsable de su seguridad. No deberá dejar nunca que los niños jueguen solos con este producto.

## MONTAJE Y AJUSTES

**ADVERTENCIA:** *Para disminuir el riesgo de lesiones personales graves, apague el aparato y extraiga la batería antes de realizar cualquier ajuste o de poner o quitar acoplamientos o accesorios. El encendido accidental puede causar lesiones.*

**ADVERTENCIA:** *Utilice exclusivamente los paquetes de baterías y los cargadores de DEWALT.*

**ADVERTENCIA:** *Nunca debe utilizar el aparato si no tiene el protector colocado correctamente. Podrían producirse lesiones personales o daños.*

## Colocar y extraer la batería (Fig. B)

**NOTA:** Para obtener mejores resultados, compruebe que el paquete de baterías **12** está completamente cargado.

**ADVERTENCIA:** *Antes de retirar o instalar la batería, asegúrese de que la palanca de bloqueo no esté activada, para evitar el accionamiento del interruptor.*

## Para instalar el paquete de baterías en el asa de la herramienta

- Alinee el paquete de baterías **12** con los rieles ubicados en el interior del mango de la herramienta.
- Introdúzcalo en el mango hasta que el paquete de baterías se haya ubicado firmemente en la herramienta y compruebe que no se libera.

## Para retirar el paquete de baterías de la herramienta

- Pulse el botón de liberación de baterías **13** y tire firmemente del paquete de pilas para sacarlo del asa de la herramienta.
- Introduzca el paquete de baterías en el cargador tal y como se indica en la sección del cargador del presente manual.

## Paquetes de baterías con indicador de carga (Fig. B)

Algunos paquetes de baterías de DEWALT incluyen un indicador de carga que consiste en tres luces LED que indican el nivel de carga restante en el paquete de baterías.

Para activar el indicador de carga, pulse y mantenga pulsado el botón del indicador de carga **15**. Un grupo de tres luces LED verdes se iluminará, indicando el nivel que queda de carga. Cuando el nivel de carga de la pila esté por debajo del límite necesario para su uso, el indicador de carga no se iluminará y deberá recargar la pila.

**NOTA:** El indicador de carga tan sólo constituye una indicación de la carga que queda en el paquete de pilas. No indica ninguna funcionalidad de la herramienta y podrá registrar variaciones en función de los componentes del producto, de la temperatura y de la aplicación del usuario final.

## Montaje de la barra (Fig. C, D)

1. Para montar la barra, alinee la barra superior de la desbrozadora **6** y la barra inferior de la desbrozadora **7** como se muestra en la Figura C. Apriete el botón de enganche **16** y deslice la barra superior en la barra inferior. Compruebe que el botón de enganche encaje en el orificio de enganche **17**.
2. Fije las barras apretando el perno del medio **18** con la llave hexagonal suministrada **19** como se muestra en la Figura D.

## Colocación de la empuñadura auxiliar (Fig. E)

1. Deslice la empuñadura auxiliar **4** en el orificio superior de la base de la empuñadura **20**.
2. Sostenga la empuñadura auxiliar en su posición y enrosque el perno de la empuñadura **21** en el empuñadura desde el fondo de la base de la empuñadura.
3. Apriete los pernos de la empuñadura con la llave hexagonal suministrada **19**. Compruebe que la empuñadura esté bien colocada.
4. Repita la operación en el otro lado de la empuñadura auxiliar.

## Ajuste del mango auxiliar (Fig. F)

La cortadora se suministra completamente ensamblada. El asa auxiliar **4** viene colocada para maximizar el balance. No obstante, si es necesario hacer algún ajuste, afloje los cuatro tornillos **22** con una llave hexagonal y deslice la empuñadura auxiliar hacia arriba o hacia abajo por la barra de la desbrozadora **6**.

## FUNCIONAMIENTO

### Instrucciones de uso

**⚠ ADVERTENCIA:** *Respete siempre las instrucciones de seguridad y las normas aplicables.*

**⚠ ADVERTENCIA:** *Para disminuir el riesgo de lesiones personales graves, apague el*

*aparato y extraiga la batería antes de realizar cualquier ajuste o de poner o quitar acoplamientos o accesorios. El encendido accidental puede causar lesiones.*

**⚠ ADVERTENCIA:** *Use siempre protectores oculares conformes con la norma ANSI Z87.1 (CAN/CSA Z94.3) cuando utilice este aparato.*

**⚠ ATENCIÓN:** *Antes de empezar a cortar, utilice únicamente el tipo de línea de corte apropiado.*

**⚠ ATENCIÓN:** *Inspeccione el área que vaya a cortar y retire cualquier cable, cuerda u objeto en forma de cuerda que pueda enredarse con la línea giratoria o el carrete. Tenga cuidado de evitar cualquier cable que esté doblado hacia fuera por donde pase el aparato, como las púas que se encuentran en la base de una alambrada.*

### Posición adecuada de las manos (Fig. G)

**⚠ ADVERTENCIA:** *Para reducir el riesgo de lesión personal grave, tenga SIEMPRE las manos en una posición adecuada como se muestra.*

**⚠ ADVERTENCIA:** *Para reducir el riesgo de lesión personal grave, sujete SIEMPRE bien en caso de que haya una reacción repentina.*

La posición adecuada de las manos exige que una mano se coloque en la empuñadura principal **14** y la otra en la empuñadura auxiliar **4**.

### Encendido y apagado de la cortadora (Fig. A)

Para encender el aparato, empuje la lengüeta de bloqueo **37** hacia adelante, apriete la palanca de bloqueo **2** y apriete el interruptor de velocidad variable **1**.

Para apagar el aparato, suelte el interruptor de velocidad variable, la palanca de bloqueo y la lengüeta.

**⚠ ADVERTENCIA:** *No intente nunca bloquear el interruptor en la posición de encendido.*

### Interruptor de control de velocidad (Fig. A)

Esta cortadora de cordel le brinda la opción de hacerla funcionar a una velocidad más eficiente para ampliar el tiempo de actividad en trabajos más extensos o para acelerar la velocidad de la cortadora en operaciones de corte de alto rendimiento. Para ampliar el tiempo de actividad, mueva el interruptor de control de velocidad **3** hacia delante de la empuñadura auxiliar **4** hasta la posición "LO". Este modo es más adecuado para proyectos más extensos que requieren más tiempo para completarse.

Para acelerar la cortadora, mueva el interruptor de control de velocidad nuevamente hacia la carcasa de la batería **11** hasta

la posición "HI". Este modo es más adecuado para cortar zonas más espesas y para aplicaciones que necesiten RPM más altas.

**NOTA:** Cuando se encuentra en el modo "HI", el tiempo de actividad de la cortadora disminuirá en comparación con el modo "LO".

## Cortando (Fig. H, I)

Con la cortadora encendida, colóquela en ángulo y balancéela de lado a lado, como se muestra en la Figura H.

Mantenga una distancia mínima de 610 mm entre el protector y sus pies, como se muestra en la Figura I.

**⚠ ADVERTENCIA:** Mantenga el cordel giratorio aproximadamente en paralelo con el suelo (con una inclinación de no más de 30 grados). Esta cortadora no es una cortadora de bordes. NO INCLINE la cortadora de forma tal que el cordel gire cerca de un ángulo correcto respecto del suelo. Los residuos que sean despedidos por el aire pueden provocar lesiones graves.

## Alimentación de la línea de la cortadora por golpeo

Su cortadora utiliza una línea de nailon de 2,032 mm de diámetro. La línea de corte se desgastará más rápido y requerirá más alimentación si el corte se realiza a lo largo de aceras, otras superficies abrasivas o pastizales más espesos.

A medida que use la cortadora, el cordel se acortará por el desgaste. Con cuidado, golpee la cortadora en el suelo mientras la utiliza a velocidad normal y la línea saldrá.

**NOTA:** Si extiende la línea de nailon más allá del hilo de 330 mm, afectará negativamente el rendimiento, el tiempo de actividad y la vida útil de la cortadora por el potencial daño al motor. El hacerlo puede ser causal de anulación de la garantía.

## Consejos útiles sobre el cortado

- Utilice la punta del cordel para cortar; no fuerce el cabezal del cordel en el césped largo.
- Los cercos con piquetas y alambre generan un mayor deterioro del cordel e incluso su rotura. Las paredes de ladrillo y piedra, las curvas y la madera pueden deteriorar más rápidamente el cordel.
- No arrastre la tapa del carrete en el suelo ni en otras superficies.
- En zonas donde el césped está largo, corte de arriba hacia abajo y no exceda las 304,8 mm de altura.
- Mantenga la cortadora inclinada hacia el área de corte; esta es la mejor área de corte.
- La cortadora corta cuando pasa la unidad de izquierda a derecha. Esto evitará que se arrojen residuos al operador.
- Evite árboles y arbustos. Los troncos de árboles, las molduras de madera, los revestimientos y los postes de cercos pueden dañarse fácilmente con el cordel.

## Recargar la línea de corte (Fig. J, K)

**⚠ ADVERTENCIA:** Para disminuir el riesgo de lesiones personales graves, apague el aparato y extraiga la batería antes de realizar cualquier ajuste o de poner o quitar acoplamientos o accesorios. El encendido accidental puede causar lesiones.

**⚠ ATENCIÓN:** Use solo carretes e hilos de repuesto DEWALT. Usar cualquier hilo de otro fabricante puede reducir el rendimiento, dañar la desbrozadora o causar lesiones personales. Su desbrozadora usa hilo de 2,032 mm de diámetro, no obstante puede usar el hilo de 0,2413 mm pues tiene forma de espiral con bordes redondos suaves, pero se puede reducir el tiempo de ejecución de la desbrozadora.

**⚠ ATENCIÓN:** Para evitar que se dañe el aparato, si la línea de corte sobresale de la hoja de corte, córtela de modo que llegue justo hasta la altura de la hoja.

Use solo líneas de repuesto DEWALT.

1. Extraiga la batería.
2. Corte un hilo de corte de 8 m de largo como máximo.
3. Haga coincidir los orificios del carrete **23** con la flecha **24** de la cabeza del carrete **25** como se muestra en la Figura J.
4. Haga pasar un extremo del hilo de corte por el orificio. Pase el hilo por el segundo orificio y siga tirando del hilo hasta que quede una longitud igual de hilo a cada lado del carrete, como se muestra en la Figura J.
5. Con una mano, impida que la tapa del carrete **26** se mueva. Usando la otra mano, enrosque el hilo en el carrete girando la cabeza del carrete **25** en sentido antihorario como se muestra en la Figura K. Siga enrollando hasta que queden 127 mm de hilo a cada lado del carrete.

## Accesorios de sustitución

**⚠ ADVERTENCIA:** Para disminuir el riesgo de lesiones personales graves, apague el aparato y extraiga la batería antes de realizar cualquier ajuste o de poner o quitar acoplamientos o accesorios. El encendido accidental puede causar lesiones.

**⚠ ADVERTENCIA:** El uso de accesorios no recomendados por DEWALT para usar con este aparato podría ser peligroso.

**⚠ ADVERTENCIA:** No utilice hojas, ni ningún accesorio o acoplamiento distinto de los recomendados por DEWALT para esta cortadora. Pueden provocarse lesiones graves o daños en el producto.

Use la línea de reemplazo DEWALT modelo N. ° DWO1DT801 o DWO1DT802.

- Al reemplazar la línea, se recomienda utilizar solo una línea de 2,032 mm de diámetro (modelo N. ° DWO1DT801 o DWO1DT802). Para obtener un rendimiento óptimo, no use una línea de 2,413 mm. Otro tamaño puede afectar el rendimiento y dañar la cortadora.

## MANTENIMIENTO (FIG.L)

Su herramienta eléctrica DEWALT ha sido diseñada para funcionar mucho tiempo con un mínimo de mantenimiento. Que siga funcionando satisfactoriamente depende del buen cuidado de la herramienta y de su limpieza periódica.

**⚠ ADVERTENCIA:** *Para disminuir el riesgo de lesiones personales graves, apague el aparato y extraiga la batería antes de realizar cualquier ajuste o de poner o quitar acoplamientos o accesorios. El encendido accidental puede causar lesiones.*

1. Mantenga limpias las ranuras de entrada de aire **27**, que se muestran en la Figura L para evitar un sobrecalentamiento.
2. Su línea de corte puede secarse con el tiempo. Para mantener la línea en excelentes condiciones, almacene la línea de repuesto en una bolsa de plástico que se pueda sellar con una cucharada de agua.
3. Puede limpiar las piezas de plástico con jabón neutro y un trapo húmedo.
4. La línea de corte en el borde del protector puede perder vigor con el tiempo. Se recomienda que retoque periódicamente el filo de la hoja con una lima.

El cargador y el paquete de pilas no pueden ser reparados.



## Lubricación

Su herramienta eléctrica no requiere lubricación adicional.



## Limpieza

**⚠ ADVERTENCIA:** *Elimine con aire seco la suciedad y el polvo de la carcasa principal tan pronto como se advierta su acumulación en las rejillas de ventilación o en sus proximidades. Cuando lleve a cabo este procedimiento póngase una protección ocular aprobada y una mascarilla antipolvo aprobada.*

**⚠ ADVERTENCIA:** *Jamás use disolventes u otros productos químicos fuertes para limpiar las piezas no metálicas de la herramienta. Dichos productos químicos pueden debilitar los materiales con los que están construidas estas piezas. Use un paño humedecido únicamente con agua y jabón suave. Jamás permita*

*que le entre líquido alguno a la herramienta ni sumerja ninguna parte de la misma en líquido.*

## Reemplazo de la carcasa del carretel (Fig. M, N)

1. Gire la carcasa del carretel **10** hasta que el orificio **28** en el eje **29** se alinee con la muesca **30** en el protector **9**. Se verá un tercer orificio en la carcasa del motor **31**, como se muestra en la Figura M. Inserte el destornillador a través de los tres orificios para evitar que la carcasa del carretel gire.
2. Gire la carcasa del carretel en sentido horario, como se muestra en la Figura N.
3. Vuelva a insertar un destornillador en los tres orificios **28** **30** y **31**, enrosque el nuevo carrete en sentido antihorario y apriételo bien en el perno **32** que sobresale de la cortadora.

## Reemplazo del protector (Fig. O–Q)

**⚠ ADVERTENCIA:** *No utilice el aparato sin el protector colocado firmemente en su lugar.*

1. Extraiga la carcasa del carretel, como se describe en la sección **Reemplazo de la carcasa del carretel**.
2. Extraiga los 4 tornillos del protector **33**, que se muestran en la Figura O.
3. Levante el protector hacia afuera, en el ángulo que se muestra en la Figura P.
4. Para sujetar un nuevo protector, deslice la lengüeta **34** del nuevo protector por debajo del reborde **35** de la carcasa del motor **5**. Luego, baje la parte trasera del protector a su lugar, como se muestra en la Figura Q.
5. Vuelva a colocar los 4 tornillos del protector **33** y ajústelos con firmeza.
6. Vuelva a colocar la carcasa del carretel, como se describe en la sección **Reemplazo de la carcasa del carretel**.

## Accesorios opcionales

**⚠ ADVERTENCIA:** *Dado que los accesorios que no sean los suministrados por DEWALT no han sido sometidos a pruebas con este producto, el uso de tales accesorios con esta herramienta podría ser peligroso. Para disminuir el riesgo de lesiones, con este producto se deben usar exclusivamente accesorios recomendados por DEWALT.*

Consulte a su proveedor si desea información más detallada sobre los accesorios apropiados.

## Proteger el medio ambiente



Recogida selectiva. Los productos y las baterías marcadas con este símbolo no deben desecharse junto con los residuos domésticos normales.

Los productos y las baterías contienen materiales que pueden ser recuperados y reciclados, reduciendo la demanda de materias primas. Recicle los productos eléctricos y las baterías de acuerdo con las disposiciones locales. Para más información, vaya a [www.2helpU.com](http://www.2helpU.com).

## Batería recargable

Esta batería de larga duración debe recargarse cuando deje de producir la suficiente potencia en trabajos que se realizaban con facilidad anteriormente. Al final de su vida técnica, deséchela con el debido respeto al medio ambiente.

- Descargue la batería por completo, y luego sáquela de la herramienta.
- Las batería de litio-ión son reciclables. Llévelas a su distribuidor o punto de reciclaje local. Los paquetes de batería recogidos serán reciclados o eliminados adecuadamente.

## SOLUCIÓN DE PROBLEMAS

Problema	Solución
La unidad no arranca.	<p>Compruebe que la batería esté correctamente colocada.</p> <p>Compruebe los requisitos de carga de la batería.</p> <p>Compruebe que el bloqueo esté totalmente presionado hacia atrás antes de mover el gatillo principal.</p>
La unidad se apaga durante el uso.	<p>Cargue la batería.</p> <p>Limpie los restos que haya alrededor del carrete.</p> <p>Reduzca/limite la anchura de corte a 330 mm máx.</p> <p>Vuelva a colocar el protector si lo ha desmontado.</p>
La batería no se carga.	<p>Inserte la batería en el cargador hasta que se encienda la luz roja de carga. Si la batería está totalmente descargada, cárguela durante 8 horas como máximo.</p> <p>Enchufe el cargador en una toma de corriente que funcione. Para más información, consulte <b>Funcionamiento del cargador</b>.</p> <p>Compruebe la corriente del receptáculo enchufando un aparato.</p> <p>Compruebe si el receptáculo está conectado a un interruptor de luz que interrumpe la energía al apagar las luces.</p> <p>Desplace el cargador y la batería a un lugar con temperatura ambiente superior a 4 °C o inferior a +40 °C.</p>
El aparato funciona lentamente.	<p>Apriete a fondo el interruptor de velocidad variable. El nivel de presión sobre el interruptor afecta a la velocidad.</p> <p>Si el aparato aún funciona lentamente, extraiga la batería del aparato.</p> <p>Compruebe que el carrete gire libremente. Límpielo con cuidado, si es necesario.</p> <p>Compruebe que la línea de corte no sobresalga más de 122 mm del carrete. Si sobresale, córtela de modo que solo llegue hasta la altura de la hoja de la línea de corte.</p>
La desbrozadora vibra.	<p>Compruebe que las dos líneas de corte tengan la misma longitud.</p> <p>Compruebe que el carrete esté correctamente enrollado. Si el carrete está roto, sustitúyalo.</p>

# DÉBROUSSAILLEUSE LITHIUM 18V

## DCM561PBS, DCM561P1S

### Félicitations !

Vous avez choisi un outil DEWALT. Des années d'expertise dans le développement et l'innovation de ses produits ont fait de DEWALT, le partenaire privilégié des utilisateurs professionnels d'outils électriques.

### Fiche technique

		DCM561PBS	DCM561P1S
Tension	$V_{DC}$	18	18
Type		1	1
Type de batterie		Li-Ion	Li-Ion
Puissance utile	W	400	400
tr/min		0–4600/0–6000	0–4600/0–6000
Taille de la trajectoire de coupe	mm	330	330
Poids (sans le bloc-piles)	kg	3,6	3,6

Valeurs acoustiques et valeurs vibratoires (somme vectorielle triax) selon EN50636-2-91:2014

$L_{PA}$ (niveau d'émission de pression acoustique)	dB(A)	79,5	79,5
$L_{WA}$ (niveau de puissance acoustique)	dB(A)	93	93
K (incertitude pour le niveau acoustique donné)	dB(A)	3	3
Valeur d'émission de vibration $a_{hv}$ =	$m/s^2$	3,5	3,5
Incertitude K =	$m/s^2$	1,5	1,5

Le taux d'émission de vibrations indiqué dans ce feuillet informatif a été mesuré conformément à une méthode d'essai normalisé établie par EN50636, et peut être utilisé pour comparer un outil à un autre. Il peut également être utilisé pour effectuer une évaluation préliminaire de l'exposition.

**AVERTISSEMENT :** *le taux d'émission de vibrations déclaré correspond aux applications principales de l'outil. Néanmoins, si l'outil est utilisé pour différentes applications ou est mal entretenu, ce taux d'émission de vibrations pourra varier. Ces éléments peuvent augmenter considérablement le niveau d'exposition sur la durée totale de travail.*

*Toute estimation du degré d'exposition à des vibrations doit également prendre en compte les heures où l'outil est mis hors tension ou lorsqu'il tourne sans effectuer aucune tâche. Ces éléments peuvent réduire sensiblement le degré d'exposition sur la durée totale de travail.*

*Identifier des mesures de sécurité supplémentaires pour protéger l'opérateur contre les effets nocifs des vibrations telles que : maintenance de l'outil et des accessoires,*

*maintenir la température des mains élevée, organisation du travail.*

### Certificat de Conformité CE

#### Directives Machines



#### Débroussailleuse Lithium 18V DCM561PBS, DCM561P1S

DEWALT certifie que les produits décrits dans le paragraphe **Fiche technique** sont conformes aux normes : 2006/42/CE, EN60335-1:2012 + A11:2014 EN50636-2-91:2014. 2000/14/CE, Coupe-bordure,  $L \leq 50$  cm, Annexe VI DEKRA Certification B.V.

Meander 1051 / P.O. Box 5185

6825 MJ ARNHEM / 6802 ED ARNHEM, Pays Bas

N° d'organisme notifié : 0344

Niveau de puissance sonore selon la norme 2000/14/CE

(Article 12, Annexe III,  $L \leq 50$  cm) :

$L_{WA}$  (puissance sonore mesurée) 93 dB(A)

incertitude (K) = 3 dB(A)

$L_{WA}$  (puissance sonore garantie) 96 dB(A)

Ces produits sont également compatibles avec les Directives 2014/30/UE et 2011/65/UE. Pour plus d'informations, veuillez contacter DEWALT à l'adresse suivante ou vous reporter au dos de cette notice d'instructions.

Le soussigné est responsable de la compilation du fichier technique et fait cette déclaration au nom de DEWALT.

Markus Rompel

Directeur Ingénierie

DEWALT, Richard-Klinger-Strasse 11,

D-65510, Idstein, Allemagne

15.11.2017



**AVERTISSEMENT :** *afin de réduire le risque de blessure, lisez le manuel d'instruction.*

### Définitions : consignes de sécurité

Les définitions ci-dessous décrivent le niveau de gravité de chaque mot signalétique. Lisez le manuel de l'utilisateur et soyez attentif à ces symboles.



**DANGER :** *indique une situation dangereuse imminente qui, si elle n'est pas évitée, entraînera des blessures graves ou mortelles.*

Piles				Chargeurs/Durées de charge (minutes)					
Cat #	V <sub>DC</sub>	Ah	Poids (kg)	DCB107	DCB113	DCB115	DCB118	DCB132	DCB119
DCB546	18/54	6,0/2,0	1,05	270	140	90	60	90	X
DCB547	18/54	9,0/3,0	1,25	420	220	140	85	140	X
DCB181	18	1,5	0,35	70	35	22	22	22	45
DCB182	18	4,0	0,61	185	100	60	60	60	120
DCB183/B	18	2,0	0,40	90	50	30	30	30	60
DCB184/B	18	5,0	0,62	240	120	75	75	75	150
DCB185	18	1,3	0,35	60	30	22	22	22	X
DCB187	18	3,0	0,48	140	70	45	45	45	90

**⚠ AVERTISSEMENT :** indique une situation dangereuse potentielle qui, **si elle n'est pas évitée**, pourrait entraîner **des blessures graves** ou mortelles.

**⚠ ATTENTION :** indique une situation dangereuse potentielle qui, **si elle n'est pas évitée**, pourrait entraîner **des blessures minimales** ou modérées.

**AVIS :** indique une pratique ne **posant aucun risque de dommages corporels**, mais qui par contre, si rien n'est fait pour l'éviter, **pourrait poser des risques de dommages matériels**.

**⚡** Indique un risque d'électrocution.

**🔥** Indique un risque d'incendie.

## Consignes de sécurité

**⚠ AVERTISSEMENT :** lorsque vous utilisez des outils alimentés par secteur, respectez toujours les précautions de sécurité de base, ce qui comprend les précautions indiquées ci-dessous, pour réduire le risque d'incendie, de choc électrique, de blessures corporelles et de dommages aux équipements.

**⚠ AVERTISSEMENT :** les consignes de sécurité doivent être respectées lors de toute utilisation de l'appareil. Pour votre propre sécurité et celle des autres personnes, veuillez lire ces instructions avant d'utiliser l'appareil. Veuillez conserver ces instructions pour un usage ultérieur.

- Lisez attentivement toutes les instructions contenues dans ce manuel avant d'utiliser l'appareil.
- L'utilisation prévue est décrite dans ce manuel. L'utilisation ou l'ajout d'accessoires ou la réalisation de travaux avec cet appareil autres que ceux recommandés dans le présent manuel pourrait entraîner un risque de blessure.
- Conservez ce manuel pour pouvoir le consulter lors de prochaines utilisations.

## IMPORTANT

**VEUILLEZ LIRE ATTENTIVEMENT CES INSTRUCTIONS AVANT TOUTE UTILISATION**  
**VEUILLEZ CONSERVER CE DOCUMENT POUR RÉFÉRENCE ULTÉRIEURE**

### Modes d'utilisation sûrs

#### Formation

- Veillez lire attentivement les instructions.**  
Familiarisez-vous avec les commandes et l'utilisation correcte de l'appareil
- Ne laissez jamais des enfants ou des personnes n'ayant pas connaissance de ces instructions utiliser l'appareil.** Les réglementations locales peuvent limiter l'âge de l'opérateur.
- Rappelez-vous que l'opérateur ou l'utilisateur est responsable des accidents ou dangers occasionnés à des tiers et à leurs biens.**

#### Préparation

- Avant toute utilisation, inspectez toujours l'appareil pour vérifier si des garde-corps ou des protections sont endommagés, manquants ou mal positionnés.**
- Ne faites jamais fonctionner l'appareil à proximité de personnes et notamment d'enfants, ou d'animaux domestiques.**

#### Fonctionnement

- Lors de l'utilisation de l'appareil, portez toujours des lunettes de protection et des chaussures résistantes.**
- Évitez d'utiliser l'appareil lorsque les conditions météorologiques sont mauvaises et notamment s'il y a un risque d'orage.**
- Utilisez l'appareil uniquement à la lumière du jour ou sous une lumière artificielle correcte.**
- N'utilisez jamais l'appareil si les garde-corps ou les protections sont endommagés ou mal positionnés.**
- Allumez le moteur uniquement lorsque les mains et les pieds sont loin des outils de coupe.**
- Débranchez toujours l'appareil de l'alimentation (c'est-à-dire, retirez la fiche de la prise secteur,**

**déposez le dispositif de désactivation ou la batterie amovible)**

- dès lors que vous laissez l'appareil sans surveillance ;
  - avant de retirer un bourrage ;
  - avant de vérifier, nettoyer ou de travailler sur l'appareil ;
  - après avoir heurté un objet étranger ;
  - dès lors que l'appareil commence à vibrer anormalement.
- g) **Veillez à éviter toute blessure aux pieds et aux mains à cause des outils de coupe.**
- h) **Assurez-vous toujours que les ouvertures de ventilation sont exemptes de débris.**

**Maintenance et rangement**

- a) **Débranchez l'appareil de l'alimentation (c'est-à-dire, retirez la fiche de la prise secteur, déposez le dispositif de désactivation ou la batterie amovible) avant de procéder à la maintenance ou au nettoyage de l'appareil.**
- b) **Utilisez uniquement les pièces de rechange et les accessoires recommandés par le fabricant.**
- c) **Inspectez et effectuez la maintenance de l'appareil régulièrement.** Faites réparer l'appareil uniquement par un réparateur agréé.
- d) **Lorsqu'il n'est pas utilisé, rangez l'appareil hors de portée des enfants.**

**Consignes de sécurité supplémentaires pour le taille-bordures**

**AVERTISSEMENT :** les éléments de coupe continuent de tourner juste après la mise hors tension du moteur.

- **Portez un pantalon pour protéger vos jambes.**
- **Avant d'utiliser l'appareil, retirez les bâtons, cailloux, câbles et autres corps étrangers de la zone à couper.**
- **N'utilisez l'appareil qu'en position verticale avec le fil de coupe au niveau du sol.** Ne démarrez jamais l'appareil dans une autre position.
- **Déplacez-vous lentement pendant l'utilisation de l'appareil.** N'oubliez pas que l'herbe fraîchement coupée est humide et glissante.
- **Ne travaillez pas sur des pentes trop raides.** Travaillez face à la pente et non de haut en bas.
- **Ne traversez jamais des passages ou des routes recouverts de gravier lorsque l'appareil fonctionne.**
- **Ne touchez jamais le fil de coupe lorsque l'appareil fonctionne.**
- **Ne posez pas l'appareil avant l'arrêt complet du fil de coupe.**
- **N'utilisez que le type de fil de coupe approprié.** N'utilisez jamais de fil de coupe en métal ou un fil de pêche.

- **Prenez les précautions nécessaires pour ne pas toucher la lame.**
- **Prenez les précautions nécessaires pour que le câble secteur soit éloigné du fil de coupe.** Vérifiez toujours la position du câble.
- **Avant d'utiliser l'appareil et après un choc, recherchez des signes d'usure ou de dommage et réparez, le cas échéant.**
- **Prenez les précautions nécessaires pour éviter de vous blesser avec les dispositifs de réglage du fil.** Une fois le nouveau fil de coupe tiré, remplacez-le en position normale de fonctionnement avant de remettre l'appareil en marche.
- **Une surveillance étroite est de mise lorsque l'appareil est utilisé à proximité d'enfants.**
- **Cet appareil n'est pas prévu pour être utilisé par de jeunes enfants ou des personnes handicapées sans surveillance.**
- **Cet appareil n'est pas un jouet.**
- **Utilisez dans un endroit sec uniquement.** Ne laissez pas l'appareil prendre l'humidité.
- **N'immergez pas l'appareil dans l'eau.**
- **N'ouvrez pas le boîtier de l'appareil.** L'appareil ne comporte aucune pièce susceptible d'être réparée par l'utilisateur.
- **N'utilisez pas l'appareil dans des atmosphères explosives, telles qu'en présence de liquides, de gaz ou de poussières inflammables.**
- **Lorsque l'appareil est rangé ou transporté dans un véhicule, il doit être mis dans le coffre ou sanglé pour empêcher tout mouvement dû aux changements de vitesse ou de direction.**
- **Lorsqu'il n'est pas utilisé, l'appareil doit être rangé dans un endroit sec, bien ventilé et hors de portée des enfants.**
- **Les appareils doivent être rangés hors de portée des enfants.**

**Sécurité des personnes**

- **L'utilisation de cet appareil n'est pas prévue pour les personnes (y compris les enfants) ayant des capacités physiques, sensorielles ou mentales limitées, ou qui manquent d'expérience et de connaissances, sauf si ces personnes sont surveillées ou instruites sur l'utilisation de l'appareil par une personne responsable de leur sécurité.**
- **Les enfants doivent être surveillés pour s'assurer qu'ils ne jouent pas avec l'appareil.**

**Risques résiduels**

Malgré l'application de la réglementation de sécurité applicable et la mise en œuvre des dispositifs de sécurité, certains risques résiduels ne peuvent pas être évités. À savoir :

- **Les blessures provoquées par le contact avec des pièces en rotation/mouvement.**



- Les blessures provoquées en changeant des pièces, lames ou accessoires.
- Les blessures provoquées par une utilisation prolongée de l'outil. Assurez-vous de faire des pauses régulières lorsque vous utilisez un outil pour des périodes prolongées.
- Diminution de l'acuité auditive.
- Les risques pour la santé provoqués par l'inhalation de poussières produites lors de l'utilisation de l'outil (par exemple : travail avec du bois, en particulier le chêne, le hêtre et la fibre MDF.)

## Sécurité électrique

Le moteur électrique a été conçu pour fonctionner sur une tension unique. Vérifier systématiquement que la tension de la batterie correspond bien à la tension indiquée sur la plaque signalétique. Vérifier également que la tension du chargeur correspond bien à la tension du secteur.



Votre chargeur DEWALT à double isolation est conforme à la norme EN60335 ; un branchement à la terre n'est donc pas nécessaire.

Si le cordon fourni est endommagé, le remplacer par un cordon spécialement conçu à cet effet, et disponible auprès du service après-vente DEWALT.

**CH** Toujours utiliser la fiche prescrite lors du remplacement du câble d'alimentation.

Type 11 pour la classe II (Isolation double) – outils

Type 12 pour la classe I (Conducteur de terre) – outils

**CH** En cas d'utilisation à l'extérieur, connecter les outils portatifs à un disjoncteur FI.

## Utilisation d'une rallonge

N'utiliser une rallonge qu'en cas de nécessité absolue. Utiliser une rallonge homologuée compatible avec la tension nominale du chargeur (consulter la **Caractéristiques techniques**). La section minimale du conducteur est de 1,5 mm<sup>2</sup> pour une longueur maximale de 30 m.

En cas d'utilisation d'un dévidoir, dérouler systématiquement le câble sur toute sa longueur.

## CONSERVEZ CES INSTRUCTIONS

## Chargeurs

Les chargeurs DEWALT ne nécessitent aucun réglage et sont conçus pour une utilisation la plus simple possible.

## Consignes de sécurité importantes propres à tous les chargeurs de batteries

**CONSERVEZ CES INSTRUCTIONS** : ce manuel contient d'importantes consignes de sécurité et de fonctionnement concernant les chargeurs de batterie compatibles (consulter les **Caractéristiques Techniques**).

- Avant d'utiliser le chargeur, lire toutes les instructions et les marquages d'avertissement sur le chargeur, le bloc batterie et le produit utilisant le bloc batterie.

**AVERTISSEMENT** : risque de choc. Ne pas laisser les liquides pénétrer dans le chargeur. Risque de choc électrique.

**AVERTISSEMENT** : nous recommandons l'utilisation d'un disjoncteur différentiel avec un seuil de déclenchement de 30mA ou moins.

**ATTENTION** : risque de brûlure. Pour réduire le risque de blessures, ne charger que des batteries rechargeables DEWALT. Les autres types de batteries peuvent exploser et causer des blessures et des dégâts.

**ATTENTION** : les enfants doivent être surveillés pour s'assurer qu'ils ne jouent pas avec l'appareil.

**AVIS** : sous certaines conditions, lorsque le chargeur est branché à l'alimentation électrique, les contacts de charge exposés à l'intérieur du chargeur peuvent être mis en court-circuit par un corps étranger. Les corps étrangers de nature conductrice tels que, mais ne se limitant pas à, la laine d'acier, le papier aluminium ou toute accumulation de particules métalliques doivent être tenus éloignés des cavités du chargeur. Débranchez toujours le chargeur de la prise lorsqu'il n'y a pas de pack batterie dans la cavité. Débranchez le chargeur avant de le nettoyer.

- **NE PAS tenter de charger le bloc batterie avec un chargeur différent de ceux indiqués dans ce manuel.** Le chargeur et le bloc batterie sont spécifiquement conçus pour fonctionner ensemble.
- **Ces chargeurs ne sont pas prévus pour d'autres utilisations que la charge des batteries rechargeables DEWALT.** Toute autre utilisation peut causer un risque d'incendie, de choc électrique ou d'électrocution.
- **Ne pas exposer le chargeur à la pluie ou à la neige.**
- **Pour débrancher le chargeur, tirer sur la fiche et non sur le cordon.** Cela réduira le risque de dégât à la fiche et au cordon.
- **S'assurer que le cordon est placé de sorte qu'on ne puisse pas marcher dessus, trébucher ou l'endommager d'une autre manière.**
- **Ne pas utiliser de rallonge sauf si cela est absolument nécessaire.** Toute utilisation impropre d'une rallonge peut causer un risque d'incendie, de choc électrique ou d'électrocution.
- **Ne placez aucun objet sur le chargeur et ne le placez pas sur une surface molle qui pourrait obstruer les fentes d'aération et entraîner une chaleur interne excessive.** Éloignez le chargeur de toute source de chaleur. Le chargeur est aéré par des fentes au-dessus et au-dessous du boîtier.
- **Ne pas utiliser un chargeur ayant un cordon ou une fiche endommagés**—les faire remplacer immédiatement.

- **Ne pas utiliser le chargeur s'il a reçu un choc violent, s'il est tombé, ou s'il a été autrement endommagé de quelque manière que ce soit.** Apporter le chargeur à un centre de réparation agréé.
- **Ne pas démonter le chargeur ; l'apporter à un centre de réparation agréé lorsqu'un entretien ou une réparation est nécessaire** Un chargeur mal réassemblé peut entraîner un risque de choc électrique, d'électrocution ou d'incendie.
- Si le cordon d'alimentation est endommagé, il doit être remplacé immédiatement par le fabricant, un agent de réparation ou une personne qualifiée similaire pour éviter tout risque.
- **Débrancher le chargeur de la prise secteur avant de procéder à son nettoyage. Cette précaution réduira le risque de choc électrique.** Le retrait du bloc batterie ne réduira pas les risques.
- **NE JAMAIS tenter de relier 2 chargeurs ensemble.**
- **Le chargeur est conçu pour être alimenté en courant électrique domestique standard 230 V. Ne pas essayer de l'utiliser avec n'importe quelle autre tension** Cette directive ne concerne pas le chargeur pour véhicule.



### Recharger une batterie (Fig. B)

1. Branchez le chargeur dans une prise appropriée avant d'insérer le bloc-batterie.
2. Insérez le bloc-batterie **12** dans le chargeur en vous assurant qu'il soit parfaitement bien en place. Le voyant rouge (charge) clignote de façon répétée pour indiquer que le processus de charge a commencé.
3. La fin de la charge est indiquée par le voyant rouge restant fixe en continu. Le bloc-batterie est alors complètement rechargé et il peut soit être utilisé, soit être laissé dans le chargeur. Pour retirer le bloc-batterie du chargeur, enfoncez le bouton de libération de la batterie **13** sur le bloc batterie.

**REMARQUE :** Pour garantir les meilleures performances et la durée de vie des blocs-batteries Li-Ion, rechargez-les complètement avant la première utilisation.

### Fonctionnement du chargeur

Consultez les indicateurs ci-dessous pour connaître l'état de charge du bloc-batterie.

Indicateurs de charge	
 charge en cours	--- ---
 pleinement chargée	—————
 suspension de charge*	--- ———

\*Le voyant rouge continue à clignoter, mais un voyant jaune s'allume durant cette opération. Lorsque la batterie a retrouvé une température appropriée, le voyant jaune s'éteint et le chargeur reprend la procédure de charge.

Les chargeurs compatibles ne rechargent pas un bloc batterie défectueux. Le chargeur indique que la batterie est défectueuse en refusant de s'allumer ou en affichant le dessin clignotant indiquant un problème sur le bloc ou le chargeur.

**REMARQUE :** cela peut également signifier un problème sur un chargeur.

Si le chargeur indique un problème, portez le chargeur et le bloc batterie pour un test dans un centre d'assistance agréé.

### Délai Bloc chaud/froid

Lorsque le chargeur détecte que la batterie est trop chaude ou trop froide, il démarre automatiquement un délai Bloc Chaud/Froid, suspendant la charge jusqu'à ce que la batterie ait atteint la température adéquate. Le chargeur passe ensuite directement en mode Charge. Cette fonctionnalité permet une durée de vie maximale de la batterie.

Un bloc-batterie froid se recharge à une cadence plus lente qu'un bloc-batterie chaud. Le bloc batterie se charge à ce taux réduit pendant tout le cycle de charge et n'atteint pas le niveau de charge maximum même si la batterie se réchauffe.

Le chargeur DCB118 est équipé d'un ventilateur conçu pour refroidir le bloc-batterie. Le ventilateur se met automatiquement en marche si le bloc-batterie a besoin d'être refroidi. Ne faites jamais fonctionner le chargeur si le ventilateur ne fonctionne pas correctement ou si les fentes d'aération sont bouchées. Ne laissez pénétrer aucun corps étranger à l'intérieur du chargeur.

### Système de protection électronique

Les outils XR Li-Ion sont conçus avec un système de protection électronique qui protège la batterie des surcharges, surchauffes ou d'être complètement déchargée.

L'outil s'éteint automatiquement si le système de protection électronique se déclenche. Si cela se produit, placez la batterie ion lithium sur le chargeur jusqu'à ce qu'elle soit complètement rechargée.

### Fixation murale

Ces chargeurs sont conçus pour être fixés au mur ou pour être posés à la verticale sur une table ou un établi. En cas de fixation au mur, placez le chargeur près d'une prise électrique et loin d'un coin ou de toute autre obstacle qui pourrait gêner le flux d'air. Utilisez l'arrière du chargeur comme gabarit pour l'emplacement des vis au mur. Fixez le chargeur à l'aide de vis pour cloisons sèches (achetées séparément) d'au moins 25,4 mm de long avec un diamètre de tête de 7 et 9 mm, vissées dans du bois à une profondeur optimale laissant ressortir environ 5,5 mm de la vis. Alignez les fentes à l'arrière du chargeur avec les vis qui dépassent et insérez-les complètement ces dernières dans les fentes.

### Consignes de nettoyage du chargeur

## **AVERTISSEMENT :** *risque de choc.*

**Débranchez le chargeur de la prise de courant avant le nettoyage.** La saleté et la graisse peuvent être éliminées de l'extérieur du chargeur avec un chiffon ou une brosse souple non métallique. N'utilisez ni eau, ni autre solution de nettoyage. Ne laissez jamais aucun liquide pénétrer à l'intérieur de l'appareil et n'immergez jamais aucune pièce de l'appareil dans aucun liquide.

## Batteries

### Consignes de sécurité importantes propres à toutes les batteries

Pour commander une batterie de rechange, s'assurer d'inclure son numéro de catalogue et sa tension.

La batterie n'est pas totalement chargée en usine. Avant d'utiliser la batterie et le chargeur, lire les consignes de sécurité ci-dessous. Puis suivre la procédure de charge ci-après.

#### LIRE TOUTES CES CONSIGNES

- **Ne pas charger ou utiliser une batterie dans un milieu déflagrant, comme en présence de liquides, gaz ou poussières inflammables.** Insérer ou retirer le bloc-pile du chargeur peut enflammer la poussière ou des émanations.
- **Ne jamais forcer le bloc batterie dans le chargeur. Ne modifier le bloc batterie d'aucune manière que ce soit pour le faire entrer sur un chargeur incompatible, car le bloc batterie peut se casser et causer de graves blessures.**
- Charger le bloc batterie uniquement dans les chargeurs DEWALT.
- **NE PAS l'éclabousser ou l'immerger dans l'eau ou d'autres liquides.**
- **Ne pas ranger ou utiliser l'outil et le bloc-piles dans des endroits où la température peut atteindre ou excéder 40 °C (104 °F) (comme dans les remises extérieures ou les bâtiments métalliques l'été).**
- **Ne pas incinérer la batterie même si elle est sévèrement endommagée ou complètement usagée, car elle pourrait exploser au contact des flammes.** Au cours de l'incinération des batteries au lithium-ion, des vapeurs et matières toxiques sont dégagées.
- **En cas de contact du liquide de la batterie avec la peau, la rincer immédiatement au savon doux et à l'eau claire.** En cas de contact oculaire, rincer l'œil ouvert à l'eau claire une quinzaine de minutes, ou jusqu'à ce que l'irritation cesse. Si des soins médicaux sont nécessaires, noter que l'électrolyte de la batterie est composé d'un mélange de carbonates organiques liquides et de sels de lithium.
- **Le contenu des cellules d'une batterie ouverte pourrait causer une irritation des voies respiratoires.** Dans cette éventualité, exposer l'individu à l'air libre. Si les symptômes persistent, consulter un médecin.

 **AVERTISSEMENT : risques de brûlures.** Le liquide de la batterie pourrait s'enflammer s'il est exposé à des étincelles ou à une flamme.

 **AVERTISSEMENT :** ne jamais tenter d'ouvrir le bloc batterie pour quelque raison que ce soit. Si le boîtier du bloc batterie est fissuré ou endommagé, ne pas l'insérer dans un chargeur. Ne pas écraser, laisser tomber, ou endommager le bloc batterie. Ne pas utiliser un bloc batterie ou un chargeur ayant reçu un choc violent, étant tombé, ayant été écrasé ou endommagé de quelque

façon que ce soit (par ex. percé par un clou, frappé d'un coup de marteau, piétiné). Risque de choc électrique ou d'électrocution. Les blocs batterie endommagés doivent être renvoyés à un centre de réparation pour être recyclés.

 **AVERTISSEMENT : risque d'incendie.** Ne rangez et ne transportez pas le bloc-batterie s'il est possible que des objets métalliques entrent en contact avec les bornes de la batterie. Ne placez par exemple pas le bloc-batterie dans des tabliers, poches, boîtes à outils, boîtes de kits d'accessoires, tiroirs, etc. en présence de clous, vis, clés, etc.

 **ATTENTION :** après utilisation, ranger l'outil, à plat, sur une surface stable là où il ne pourra ni faire tomber ni faire trébucher personne. Certains outils équipés d'un gros bloc batterie peuvent tenir à la verticale sur celui-ci, mais manquent alors de stabilité.

#### Transport

 **AVERTISSEMENT : risque d'incendie.** Le transport des batteries peut causer un incendie si les bornes de la batterie entrent accidentellement en contact avec des matériaux conducteurs. Lors du transport des batteries, assurez-vous que les bornes de la batterie sont protégées et bien isolées des matériaux avec lesquels elles pourraient entrer en contact et qui pourraient provoquer un court-circuit.

Les batteries DEWALT sont conformes à toutes les réglementations d'expédition applicables comme prescrit par les normes industrielles et juridiques qui incluent les recommandations de l'ONU pour le transport des marchandises dangereuses, les réglementations relatives aux marchandises dangereuses de l'International Air Transport Association (IATA), les réglementations de l'International Maritime Dangerous Goods (IMDG) et l'accord européen concernant le transport international de marchandises dangereuses sur route (ADR). Les cellules et les batteries ion lithium ont été testées conformément à la section 38,3 des recommandations de l'ONU pour les tests et critères relatifs au transport des marchandises dangereuses.

Dans la plupart des cas, l'envoi d'un bloc-batterie DEWALT ne sera pas soumis à la classification réglementée de classe 9 pour les matières dangereuses. En règle générale, seuls les envois contenant une batterie Lithium-Ion d'une énergie nominale supérieure à 100 Watts/heure (Wh) nécessitent une expédition réglementée de classe 9. L'énergie nominale en Watts/heure de toutes les batteries Lithium-Ion est indiquée sur l'emballage. De plus, en raison de la complexité de la réglementation, DEWALT ne recommande pas l'expédition aérienne de blocs-batteries seuls, peu importe le wattage/heure nominal. Les envois d'outil avec batterie (kit combiné) peuvent être faits par avion si le wattage/heure nominal du bloc-batterie n'excède pas 100 Wh.

Que l'expédition soit exemptée ou réglementée, l'expéditeur a la responsabilité intégrale de consulter les dernières réglementations relatives à l'emballage, à l'étiquetage/au marquage et aux exigences de documentation.

Les informations fournies dans cette section du manuel sont fournies en bonne foi et sont considérées précises au moment de la rédaction de ce document. Toutefois, aucune garantie explicite ou implicite ne peut être fournie. L'acheteur a la responsabilité de s'assurer que ses activités sont conformes aux réglementations applicables.

**Transport de la batterie FLEXVOLT™**

La batterie FLEXVOLT™ DEWALT dispose de deux modes :

**Utilisation et Transport.**

**Mode Utilisation :** Lorsque la batterie FLEXVOLT™ est seule ou dans un produit DEWALT 18V, elle fonctionne comme une batterie de 18 V. Lorsque la batterie FLEXVOLT™ est dans un produit 54V ou 108V (deux batteries de 54V), elle fonctionne comme une batterie de 54V.

**Mode Transport :** Lorsque le cache est fixé sur la batterie FLEXVOLT™, elle est en mode Transport. Gardez le cache en place pour expédier la batterie.

En mode Transport, les chaînes des cellules sont déconnectées électriquement à l'intérieur du bloc pour en faire 3 batteries de plus faible wattage-heure (Wh) comparées à une seule batterie au wattage-heure plus élevé. Le fait de répartir l'énergie consommée du bloc en 3 batteries peut exempter le bloc de certaines réglementations en matière de transport qui sont imposées pour les batteries dont l'énergie consommée est plus élevée.

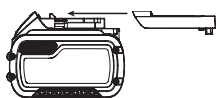

La puissance en Wh pour le transport peut par exemple être de 3 x 36 Wh, représentant 3 batteries de 36 Wh chacune. La puissance d'utilisation en Wh peut être de 108 Wh (sous entendue, 1 batterie).

Exemple de marquage pour l'utilisation et le transport



**Recommandations de stockage**

1. Le lieu idéal de rangement est un lieu frais et sec, à l'abri de toute lumière solaire directe et de tout excès de température. Pour des performances et une durée de vie optimales, entreposer les batteries à température ambiante après utilisation.
2. Pour un stockage prolongé, il est recommandé de conserver la batterie complètement chargée dans un lieu frais et sec, hors du chargeur pour de meilleurs résultats.

**REMARQUE :** les blocs batterie ne doivent pas être stockés complètement déchargés. Le bloc batterie devra être rechargé avant l'utilisation.

**Étiquettes sur le chargeur et la batterie**

En plus des pictogrammes utilisés dans ce manuel, les étiquettes sur le chargeur et le bloc batterie peuvent montrer les pictogrammes suivants :



Lire la notice d'instructions avant toute utilisation.



Consulter la **Fiche technique** pour les temps de charge.



Ne pas mettre en contact avec des objets conducteurs.



Ne pas recharger une batterie endommagée.



Ne pas exposer à l'eau.



Remplacer systématiquement tout cordon endommagé.



Recharger seulement entre 4 °C et 40 °C.



Utiliser uniquement à l'intérieur.



Mettre la batterie au rebut conformément à la réglementation en matière d'environnement.



Recharger les blocs batterie DEWALT uniquement avec les chargeurs DEWALT appropriés. La recharge des blocs batterie différents des batteries DEWALT appropriées avec un chargeur DEWALT peut entraîner leur explosion ou d'autres situations dangereuses.



Ne jetez pas le bloc batterie au feu.



UTILISATION (sans cache de transport). Exemple : Puissance en Wh de 108 Wh (1 batterie de 108 W).



TRANSPORT (avec cache de transport intégré). Exemple : Puissance en Wh de 3 x 36 Wh (3 batteries de 36 Wh).

**Type de Batterie**

Le DCM561PBS et le DCM561P1S fonctionnent avec un bloc batterie de 18 volts.

Ces blocs batterie peuvent être utilisés : DCB181, DCB182, DCB183, DCB183B, DCB184, DCB184B, DCB185, DCB187, DCB546, DCB547. Consultez les Caractéristiques techniques pour plus d'informations.

**Contenu de l'emballage**

Ce carton comprend :

- 1 Taille-bordures
- 1 Batterie (DCM561P1S)
- 1 Chargeur (DCM561P1S)
- 1 Notice d'instructions

**REMARQUE :** les batteries, les chargeurs et les coffrets de transport ne sont pas fournis avec les modèles N. Les batteries et les chargeurs ne sont pas fournis avec les modèles NT. Les modèles B intègrent des batteries avec fonction Bluetooth®.

**REMARQUE :** la marque et les logos Bluetooth® sont des marques déposées appartenant à Bluetooth®, SIG, Inc. et DEWALT les utilise sous licence. Les autres marques et noms commerciaux appartiennent à leur propriétaires respectifs.

- Vérifier que l'appareil et ses pièces ou accessoires n'ont pas été endommagés lors du transport.
- Prendre le temps de lire attentivement et comprendre cette notice d'instructions avant toute utilisation de l'appareil.

## Étiquettes sur l'appareil

On trouve les diagrammes suivants sur l'outil :



Lire la notice d'instructions avant toute utilisation.



Porter un dispositif de protection auditive.



Porter un dispositif de protection oculaire.

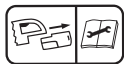

Éteignez l'outil. Avant de réaliser toute tâche de maintenance sur l'outil, retirez-en la batterie.



Gardez à distance les éventuelles personnes à proximité.



N'exposez pas l'outil à la pluie ou à une forte humidité et ne le laissez pas à l'extérieur par temps pluvieux.



## Emplacement de la Date Codée de Fabrication (Fig. A)

La date codée de fabrication **36**, qui comprend aussi l'année de fabrication, est imprimée sur le boîtier.

Exemple :

2017 XX XX

Année de fabrication

## Description (Fig. A)

**AVERTISSEMENT :** ne jamais modifier l'outil électrique ni aucun de ses composants. Il y a risques de dommages corporels ou matériels.

- |                                  |                                  |
|----------------------------------|----------------------------------|
| 1 Gâchette, variateur de vitesse | 4 Poignée auxiliaire             |
| 2 Levier de verrouillage         | 5 Bloc-moteur                    |
| 3 Sélecteur de vitesse           | 6 Partie supérieure de la perche |

7 Partie inférieure de la perche

8 Support de perche

9 Carter de protection

10 Porte-bobine

11 Compartiment à batterie

12 Bloc-batterie

13 Bouton de libération de la batterie

14 Poignée principale

## Utilisation Prévue

Cette débroussailleuse est conçue pour les applications professionnelles de taille.

**NE PAS** les utiliser en milieu humide ou en présence de gaz ou de liquides inflammables.

Il ne s'agit pas d'une déligneuse et l'outil n'est donc pas prévu pour le délinage.

Votre débroussailleuse est un appareil professionnel.

**NE PAS** les laisser à la portée des enfants. Une supervision est nécessaire auprès de tout utilisateur non expérimenté.

- Ce produit n'est pas prévu pour être utilisé par des personnes (y compris les enfants) dont les capacités physiques, sensorielles ou mentales sont réduites ou qui manquent d'expérience ou d'aptitudes, sauf si ces personnes sont surveillées par une autre personne responsable de leur sécurité. Ne jamais laisser les enfants seuls avec ce produit.

## MONTAGE ET RÉGLAGES

**AVERTISSEMENT :** afin de réduire tout risque de blessures graves, éteignez l'appareil et retirez le bloc-batterie avant d'effectuer tout réglage ou avant de retirer/installer tout équipement ou accessoire. Un démarrage accidentel peut provoquer des blessures.

**AVERTISSEMENT :** n'utilisez que des blocs-batteries et des chargeurs DEWALT.

**AVERTISSEMENT :** ne faites jamais fonctionner l'appareil sans que le carter de protection soit parfaitement en place. Il y aurait sinon risque de blessures ou de dommages.

## Installer et retirer le bloc-batterie (Fig. B)

**REMARQUE :** pour un résultat optimal, assurez-vous que le bloc batterie **12** est complètement chargé.

**AVERTISSEMENT :** avant de retirer ou d'installer la batterie, assurez-vous que le levier de verrouillage n'est pas enfoncé afin d'empêcher toute mise en marche intempestive.

## Pour installer le bloc batterie dans la poignée de l'outil

1. Alignez le bloc batterie **12** avec le rail à l'intérieur de la poignée de l'outil.

2. Faites-le coulisser dans la poignée jusqu'à ce qu'il soit correctement logé dans l'outil et vérifiez qu'il ne se libère pas.

### Pour démonter le bloc batterie de l'outil

1. Appuyer sur le bouton de libération de la batterie **13** et tirer fermement le bloc batterie hors de la poignée de l'outil.
2. Insérer le bloc batterie dans le chargeur comme décrit dans la section du chargeur de ce manuel.

### Témoin de charge des blocs batterie (Fig. B)

Certains blocs batterie DEWALT incluent un témoin de charge composé par trois voyants verts qui indiquent le niveau de charge restant dans le bloc batterie.

Pour activer le témoin de charge, maintenir enfoncé le bouton du témoin de charge **15**. Une combinaison de trois voyants verts s'allume pour indiquer le niveau de charge restant. Lorsque le niveau de charge de la batterie est au-dessous de la limite utilisable, le témoin de charge ne s'allume pas et la batterie doit être rechargée.

**REMARQUE :** le témoin de charge est uniquement une indication de la charge restant dans le bloc batterie. Il n'indique pas la fonctionnalité de l'outil et peut être sujet à des variations selon les composants du produit, la température et l'application de l'utilisateur final.

### Assembler la perche (Fig. C, D)

1. Pour assembler la perche, alignez la partie supérieure de la perche **6** avec la perche inférieure **7**, comme illustré par la Figure C. Enfoncez le bouton de verrouillage **16** et glissez la partie supérieure de la perche dans la partie inférieure. Assurez-vous que le bouton de verrouillage s'engage bien dans le trou de fixation **17**.
2. Fixez les perches en serrant le boulon central **18** à l'aide de la clé à six pans fournie **19**, comme illustré par la Figure D.

### Fixer la poignée auxiliaire (Fig. E)

1. Glissez la poignée auxiliaire **4** dans l'orifice supérieur sur la base de la poignée **20**.
2. Maintenez la poignée auxiliaire en place et vissez le boulon de la poignée **21** dans la poignée par le dessous.
3. Serrez le boulon de la poignée à l'aide de la clé à six pans **19**. Assurez-vous que la poignée est bien fixée.
4. Répétez l'opération pour l'autre côté de la poignée latérale.

### Ajustez la poignée auxiliaire (Fig. F)

Le taille-bordures est livré entièrement assemblé. La poignée auxiliaire **4** est placée de façon à optimiser l'équilibre. Pour procéder à un éventuel réglage, dévissez les quatre boulons **22** à l'aide de la clé à six pans et glissez la poignée auxiliaire vers le haut ou le bas sur la perche supérieure **6**.

## FONCTIONNEMENT

### Consignes d'utilisation

**AVERTISSEMENT :** *respecter systématiquement les consignes de sécurité et les normes en vigueur.*

**AVERTISSEMENT :** *afin de réduire tout risque de blessures graves, éteignez l'appareil et retirez le bloc-batterie avant d'effectuer tout réglage ou avant de retirer/installer tout équipement ou accessoire. Un démarrage accidentel peut provoquer des blessures.*

**AVERTISSEMENT :** *utilisez toujours une protection oculaire adaptée, conforme à la norme ANSI Z87.1 (CAN/CSA Z94.3) quand vous utilisez cet appareil.*

**ATTENTION :** *avant de commencer à tailler, veillez à n'utiliser que le type de fil de coupe approprié.*

**ATTENTION :** *inspectez la zone d'intervention et retirez les éventuels fils, câbles, et autres objets longs qui pourraient s'emmêler avec le fil ou la bobine en mouvement. Soyez particulièrement vigilant à éviter tous les fils qui pourraient être tordus vers l'extérieur sur le passage de l'appareil, comme les ébarbures à la base d'une clôture à mailles métalliques par exemple.*

### Position correcte des mains (Fig. G)

**AVERTISSEMENT :** *pour réduire tout risque de dommages corporels graves, adopter SYSTÉMATIQUEMENT la position des mains illustrée.*

**AVERTISSEMENT :** *pour réduire tout risque de dommages corporels graves, maintenir fermement et SYSTÉMATIQUEMENT l'outil pour anticiper toute réaction soudaine de sa part.*

La position correcte des mains nécessite une main sur la poignée principale **14** et l'autre main sur la poignée auxiliaire **4**.

### Mise en marche et arrêt du taille-bordures (Fig. A)

Pour mettre l'appareil en marche, enfoncez la patte de verrouillage **37** vers l'avant, appuyez sur le levier de verrouillage **2** puis sur la gâchette variateur de vitesse **1**.

Pour éteindre l'appareil, relâchez la gâchette variateur de vitesse, le levier de verrouillage et la patte.

**⚠ AVERTISSEMENT :** *ne tentez jamais de bloquer la gâchette en position Marche.*

## Interrupteur de contrôle de vitesse (Fig. A)

Ce taille-bordures vous permet soit d'avoir une vitesse de fonctionnement plus efficace pour prolonger la durée d'exécution des travaux de plus grande envergure, soit d'accélérer la vitesse de taille pour avoir une meilleure coupe.

Pour prolonger la durée d'exécution, poussez l'interrupteur de contrôle de vitesse **3** en avant vers la poignée auxiliaire **4** en position « LO ». Il s'agit du mode le mieux adapté pour les travaux de plus grande envergure qui nécessitent plus de temps pour être menés à terme.

Pour accélérer la coupe, tirez l'interrupteur de contrôle de vitesse vers le bas vers le boîtier de la batterie **11** en position « HI ». Il s'agit du mode le mieux adapté pour cisailer les pousses plus importantes et pour les applications qui nécessitent un tour par minute plus élevé.

**REMARQUE :** En mode « HI », la durée d'exécution sera diminuée par rapport au mode « LO ».

## Coupe (Fig. H, I)

Le taille-bordures en marche, inclinez-le et faites un mouvement de balancier d'un côté à l'autre comme indiqué sur Figure H.

Gardez une distance minimum de 610 mm entre le carter de protection et vos pieds, comme indiqué sur Figure I.

**⚠ AVERTISSEMENT :** *gardez le fil rotatif à peu près parallèle au sol (incliné à 30 degrés maximum). Ce taille-bordures n'est pas un coupe-herbe. N'INCLINEZ PAS le taille-bordures de sorte que le fil tourne de façon presque perpendiculaire au sol. Les projections peuvent provoquer des blessures graves.*

## Amenée du fil du taille-bordures par frappe au sol

Votre taille-bordures dispose d'un fil en nylon d'un diamètre de 2,032 mm. Le fil de coupe s'usera plus rapidement et s'avancera plus si la coupe se fait le long des trottoirs ou d'autres surfaces abrasives ou si des mauvaises herbes plus épaisses sont coupées.

Au fur et à mesure que vous utiliserez le taille-bordures, le fil deviendra plus court en raison de l'usure. Frappez délicatement le sol avec le taille-bordures en vitesse normale et le fil avancera.

**REMARQUE :** Prolonger le fil en nylon au-delà de la trajectoire de 330 mm nuira à la performance, à la durée d'exécution et à la durée de vie du taille-bordures en raison de la possibilité d'endommager le moteur. Cela peut annuler la garantie.

## Conseils utiles pour la coupe

- Utilisez l'extrémité du fil pour effectuer la coupe ; ne forcez jamais la tête de coupe dans l'herbe non coupée.
- Le fil peut s'user et même casser à cause des câbles et des clôtures. Il peut également s'user rapidement à cause des cailloux, des murs de briques, des bordures et du bois.

- Ne laissez pas le support de la bobine traîner sur le sol ou sur d'autres surfaces.
- Lorsque les pousses sont longues, coupez de haut en bas et ne dépassez pas 304,8 mm de haut.
- Gardez le taille-bordures incliné vers la zone à couper. Il s'agit de la meilleure zone de coupe.
- Le taille-bordures coupe lorsque vous effectuez un mouvement de gauche à droite avec l'appareil. Cela évite que les débris soient projetés en direction de l'utilisateur.
- Évitez les arbres et arbustes. L'écorce des arbres, les moulures en bois, le bardage et les piquets de clôture peuvent facilement être endommagés par le fil.

## Recharger en fil de coupe (Fig. J, K)

**⚠ AVERTISSEMENT :** *afin de réduire tout risque de blessures graves, éteignez l'appareil et retirez le bloc-batterie avant d'effectuer tout réglage ou avant de retirer/installer tout équipement ou accessoire. Un démarrage accidentel peut provoquer des blessures.*

**⚠ ATTENTION :** *n'utilisez que des bobines et du fil de rechange DEWALT. L'utilisation de fil d'un autre fabricant peut réduire les performances de l'appareil et l'endommager ou engendrer des blessures. Votre coupe-bordure utilise du fil de 2,032 mm de diamètre, toutefois il est possible d'utiliser du fil de 02,413 mm, à condition qu'il soit en forme de spirale avec des bords lisses et arrondis, mais cela peut réduire la durée d'utilisation possible du coupe-bordure.*

**⚠ ATTENTION :** *afin d'éviter d'endommager l'appareil, si le fil de coupe dépasse de la lame de coupe, coupez-le de façon à ce qu'il atteigne tout juste la lame.*

N'utilisez que du fil de rechange DEWALT.

1. Retirez la batterie.
2. Coupez une longueur maximum de 8 m de fil de coupe.
3. Alignez les œillets du porte-bobine **23** avec la flèche **24** située sur la tête de la bobine **25**, comme illustré par la Figure J.
4. Enflez l'une des extrémités du fil de coupe dans l'un des œillets. Guidez le fil à travers le second œillet et continuez à tirer sur le fil jusqu'à ce que sa longueur soit égale de part et d'autre du porte-bobine, comme illustré par la Figure J.
5. Empêchez le cache-bobine **26** de bouger à l'aide d'une main. Avec l'autre main, enroulez le fil sur la bobine en faisant tourner la tête de la bobine **25** dans le sens inverse des aiguilles d'une montre, comme illustré par la Figure K. Continuez à embobiner le fil jusqu'à ce que 127 mm restent de part et d'autre du porte-bobine.

## Accessoires de rechange

**⚠ AVERTISSEMENT :** *afin de réduire tout risque de blessures graves, éteignez l'appareil et retirez le bloc-batterie avant d'effectuer tout réglage ou avant de retirer/installer tout équipement ou accessoire. Un démarrage accidentel peut provoquer des blessures.*

**⚠ AVERTISSEMENT :** *l'utilisation d'accessoires non recommandés par DeWALT avec cet appareil peut présenter des risques.*

**⚠ AVERTISSEMENT :** *n'utilisez pas sur ce taille-bordures des lames, des accessoires ou des pièces différentes de ceux recommandés par DeWALT. Cela peut entraîner des blessures graves ou endommager le produit.*

Utilisez le modèle du fil de rechange n° DWO1DT801 ou DWO1DT802 de DeWALT.

- Lors du remplacement du fil, il est recommandé d'utiliser uniquement un fil de 2,032 mm de diamètre (modèle n° DWO1DT801 ou DWO1DT802). Pour une performance optimale, n'utilisez pas de fil de 2,413 mm. Une autre taille peut amoindrir les performances et causer des dommages au taille-bordures.

## MAINTENANCE (FIG. L)

Votre outil électrique DeWALT a été conçu pour fonctionner longtemps avec un minimum de maintenance. Le fonctionnement continu et satisfaisant de l'outil dépendra d'une maintenance adéquate et d'un nettoyage régulier.

**⚠ AVERTISSEMENT :** *afin de réduire tout risque de blessures graves, éteignez l'appareil et retirez le bloc-batterie avant d'effectuer tout réglage ou avant de retirer/installer tout équipement ou accessoire. Un démarrage accidentel peut provoquer des blessures.*

1. Veillez à ce que les fentes d'admission d'air **27**, indiquées sur Figure L, soient propres pour éviter une surchauffe.
2. Votre fil de coupe peut s'assécher au fil du temps. Pour garder votre fil en bon état, mettez le fil de rechange dans un sac en plastique scellable avec une cuillère à soupe d'eau.
3. Vous pouvez utiliser un savon doux et un chiffon humide pour nettoyer les pièces en plastique.
4. Le fil de coupe sur le bord du carter de protection peut ternir au fil du temps. Il est recommandé de réaliser régulièrement l'affûtage de la lame avec une lime.

Le chargeur et le bloc batterie ne peuvent pas être réparés.



## Lubrification

Votre outil électrique ne requiert aucune lubrification additionnelle.



## Entretien

**⚠ AVERTISSEMENT :** *éliminer poussière et saleté du boîtier principal à l'aide d'air comprimé chaque fois que les orifices d'aération semblent s'encrasser. Porter systématiquement des lunettes de protection et un masque anti-poussières homologués au cours de cette procédure.*

**⚠ AVERTISSEMENT :** *ne jamais utiliser de solvants ou tout autre produit chimique décapant pour nettoyer les parties non métalliques de l'outil. Ces produits chimiques pourraient en attaquer les matériaux utilisés. Utiliser un chiffon humidifié avec de l'eau et un savon doux. Protéger l'outil de tout liquide et n'immerger aucune de ses pièces dans aucun liquide.*

## Remplacement du boîtier de bobine (Fig. M, N)

1. Tournez le boîtier de la bobine **10** jusqu'à ce que le trou **28** de la broche **29** s'aligne avec l'encoche **30** du carter de protection **9**. Un troisième trou dans le boîtier du moteur **31** sera visible, comme indiqué sur Figure M. Insérez un tournevis dans les trois trous pour empêcher le boîtier de la bobine de tourner.
2. Tournez le boîtier de la bobine dans le sens des aiguilles d'une montre comme indiqué sur Figure N.
3. Réinsérez un tournevis dans les trois orifices **28**, **30** et **31**, et vissez le porte-bobine neuf dans le sens inverse des aiguilles d'une montre et fixez-le fermement sur le boulon **32** en saillie sur le coupe-bordure.

## Remplacement du carter de protection

### (Fig. O–Q)

**⚠ AVERTISSEMENT :** *ne faites jamais fonctionner l'appareil sans carter de protection.*

1. Retirez le boîtier de bobine comme indiqué dans la section **Remplacement du boîtier de bobine**.
2. Retirez les 4 vis du carter de protection **33** comme indiqué sur Figure O.
3. Soulevez le carter de protection selon un certain angle comme indiqué sur Figure P.
4. Pour attacher un nouveau carter de protection, faites glisser la languette **34** du nouveau carter de protection sous le rebord **35** du boîtier du moteur **5**, puis remettez l'arrière



du carter de protection en place, comme indiqué sur Figure Q.

5. Remplacez et serrez fermement les 4 vis du carter de protection **33**.
6. Remplacez le boîtier de la bobine comme indiqué dans la section **Remplacement du boîtier de bobine**.

## Accessoires en option

**⚠ AVERTISSEMENT :** *comme les accessoires autres que ceux offerts par DEWALT n'ont pas été testés avec ce produit, leur utilisation avec cet appareil pourrait être dangereuse. Pour réduire tout risque de dommages corporels, seuls des accessoires DEWALT recommandés doivent être utilisés avec cet appareil.*

Veuillez consulter votre revendeur pour plus d'informations sur les accessoires appropriés.

## Protection de l'environnement



Tri sélectif. Les produits et batteries marqués de ce symbole ne doivent pas être jetés avec les déchets ménagers.

Les produits et batteries contiennent des matières qui peuvent être récupérées et recyclées afin de réduire la

demande en matières premières. Veuillez recycler les produits électriques et les batteries conformément aux dispositions locales en vigueur. Pour plus d'informations, consultez le site [www.2helpU.com](http://www.2helpU.com).

## Batterie rechargeable

Recharger cette batterie longue durée lorsqu'elle ne produira plus assez de puissance pour effectuer un travail qu'elle faisait facilement auparavant. En fin de vie utile, mettre la batterie au rebut conformément à la réglementation en matière d'environnement :

- Décharger complètement la batterie, puis la retirer de l'outil.
- Les cellules ion lithium sont recyclables. Les apporter au revendeur ou dans un centre de recyclage local. Les blocs batterie collectés seront recyclés ou mis au rebut correctement.

## DÉPANNAGE

Problème	Solution
La machine ne démarre pas.	Vérifiez l'installation de la batterie. Vérifiez les conditions de charge de la batterie. Contrôlez que le bouton de verrouillage est complètement tiré vers l'arrière avant de déplacer la gâchette principale.
La machine s'arrête en cours d'utilisation.	Rechargez la batterie. Supprimez les débris autour de la bobine. Réduisez/limitez la fauche à 330 mm MAXI. Réinstallez le carter de protection s'il a été retiré.
La batterie ne se recharge pas.	Insérez la batterie dans le chargeur jusqu'à ce que le voyant de charge rouge s'allume. Rechargez pendant 8 heures si la batterie est complètement vide. Branchez le chargeur dans une prise murale qui fonctionne. Consultez la section <b>Fonctionnement du chargeur</b> pour avoir plus de détails. Vérifiez le courant au niveau de la prise murale en branchant un autre appareil. Vérifiez que la prise de courant n'est pas reliée à un interrupteur coupant l'alimentation lorsqu'on éteint l'éclairage. Déplacez le chargeur et la machine dans un endroit où la température ambiante est supérieure à 4 ° C ou inférieure à 40 ° C.
L'appareil fonctionne au ralenti.	Enfoncez complètement la gâchette, variateur de vitesse. Le niveau enfoncement de la gâchette impacte la vitesse de fonctionnement. Si l'appareil continue à fonctionner au ralenti, retirez-en la batterie. Vérifiez que le porte-bobine tourne librement. Nettoyez-le soigneusement, le cas échéant. Vérifiez que le fil de coupe ne dépasse pas de plus de 122 mm du porte-bobine. Si c'est le cas, coupez-le pour qu'il arrive juste au niveau de la lame de coupe.
Le coupe-bordure vibre.	Make sure botAssurez-vous que les deux fils de coupe sont de la même longueur. Contrôlez que la bobine est correctement enroulée. Si la bobine est cassée, remplacez-la. h cutting lines are the same length.

# DECESPUGLIATORE CON BATTERIA AL LITIO DA 18V DCM561PBS, DCM561P1S

## Congratulazioni!

Per aver scelto un apparato DEWALT. Gli anni di esperienza, lo sviluppo e l'innovazione meticolosi del prodotto fanno di DEWALT uno dei partner più affidabili per gli utilizzatori di apparati elettrici professionali.

## Dati Tecnici

		DCM561PBS	DCM561P1S
Tensione	V <sub>bc</sub>	18	18
Tipo		1	1
Tipo di batterie		Li-Ion	Li-Ion
Potenza resa	W	400	400
Giri/min		0-4600/0-6000	0-4600/0-6000
Dimensioni della fascia di taglio	mm	330	330
Peso (senza blocco batteria)	kg	3,6	3,6

Valori di rumorosità e valori di vibrazione (somma vettore triassiale) secondo EN50636-2-91:2014

L <sub>pa</sub> (livello pressione sonora delle emissioni)	dB(A)	79,5	79,5
L <sub>wa</sub> (livello potenza sonora)	dB(A)	93	93
K (incertezza per il livello sonoro dato)	dB(A)	3	3
Valore di emissione delle vibrazioni a <sub>h</sub> =	m/s <sup>2</sup>	3,5	3,5
Incetezza K =	m/s <sup>2</sup>	1,5	1,5

Il livello di emissione di vibrazioni indicato in questo foglio informativo è stato misurato in base al test standard indicato nella normativa EN50636 e può essere utilizzato per confrontare vari apparati fra di loro. Può essere utilizzato per una valutazione preliminare dell'esposizione.

**⚠ AVVERTENZA:** il livello di emissioni delle vibrazioni riportato è relativo alle applicazioni principali dell'apparato. Tuttavia, se l'apparato viene utilizzato per applicazioni diverse, con diversi accessori, o non riceve adeguata manutenzione, il valore delle emissioni di vibrazioni può essere differente. Ciò potrebbe aumentare sensibilmente il livello di esposizione durante il periodo di utilizzo complessivo.

Una stima del livello di esposizione alle vibrazioni deve anche considerare i momenti in cui l'apparato è spento o quando è acceso ma non viene utilizzato. Ciò potrebbe ridurre sensibilmente il livello di esposizione durante il periodo di utilizzo complessivo.

È necessario identificare ulteriori misure di sicurezza per proteggere l'operatore dagli effetti delle vibrazioni.

Per esempio: eseguire una manutenzione adeguata dell'apparato e degli accessori, evitare il raffreddamento delle mani, organizzare il lavoro.

## Dichiarazione di conformità CE

### Direttiva Macchine



### Decespugliatore con batteria al litio da 18V DCM561PBS, DCM561P1S

DEWALT dichiara che i prodotti qui descritti nei **Dati tecnici** sono conformi alle normative:

2006/42/CE, EN60335-1:2012 + A11:2014 EN50636-2-91:2014.

2000/14/CE, Decespugliatore, L ≤ 50 cm, Allegato VI

Certificazione DEKRA B.V.

Meander 1051 / P.O. Box 5185

6825 MJ ARNHEM / 6802 ED ARNHEM, Paesi Bassi

Ente notificato ID No.: 0344

Livello di potenza acustica misurato in base a 2000/14/CE

(Articolo 12, Allegato III, L ≤ 50 cm=):

L<sub>wa</sub> (pressione sonora misurata) 93 dB(A)

incertezza (K) = 3 dB(A)

L<sub>wa</sub> (potenza sonora garantita) 96 dB(A)

Questi prodotti sono anche conformi alla Direttiva 2014/30/UE e 2011/65/UE. Per ulteriori informazioni, contattare DEWALT all'indirizzo seguente o vedere sul retro del manuale.

Il firmatario è responsabile della compilazione del documento tecnico e rende questa dichiarazione per conto di DEWALT.

Markus Rompel

Direttore Progettazione

DEWALT, Richard-Klinger-Strasse 11,  
D-65510, Idstein, Germania

15.11.2017



**AVVERTENZA:** per ridurre il rischio di lesioni, leggere attentamente il manuale di istruzioni.

## Definizioni: linee guida per la sicurezza

Le definizioni seguenti descrivono il livello di criticità di ciascuna indicazione. Leggere il manuale e prestare attenzione ai seguenti simboli.



**PERICOLO:** indica una situazione di pericolo imminente che, se non viene evitata, **provoca il decesso o lesioni personali gravi.**

Batterie				Caricatori/Tempi di Ricarica (Minuti)					
Cat #	V <sub>DC</sub>	Ah	Peso (kg)	DCB107	DCB113	DCB115	DCB118	DCB132	DCB119
DCB546	18/54	6,0/2,0	1,05	270	140	90	60	90	X
DCB547	18/54	9,0/3,0	1,25	420	220	140	85	140	X
DCB181	18	1,5	0,35	70	35	22	22	22	45
DCB182	18	4,0	0,61	185	100	60	60	60	120
DCB183/B	18	2,0	0,40	90	50	30	30	30	60
DCB184/B	18	5,0	0,62	240	120	75	75	75	150
DCB185	18	1,3	0,35	60	30	22	22	22	X
DCB187	18	3,0	0,48	140	70	45	45	45	90

**⚠ AVVERTENZA:** indica una situazione potenzialmente pericolosa che, se non viene evitata, può provocare il decesso o lesioni personali gravi.

**⚠ ATTENZIONE:** indica una situazione potenzialmente pericolosa che, se non viene evitata, può provocare lesioni personali di entità lieve o moderata.

**AVVISO:** indica una situazione **non in grado di causare lesioni personali** ma che, se non evitata, potrebbe provocare danni materiali.

**⚡** Segnala il pericolo di scosse elettriche.

**🔥** Segnala rischio di incendi.

## Istruzioni di sicurezza

**⚠ AVVERTENZA:** durante l'utilizzo degli apparecchi elettrici è opportuno rispettare sempre le precauzioni di base sulla sicurezza al fine di ridurre i rischi d'incendio, scossa elettrica, lesioni personali e danni materiali.

**⚠ AVVERTENZA:** rispettare le norme sulla sicurezza durante l'uso della macchina. Per la sicurezza personale e degli astanti, leggere queste istruzioni prima di utilizzare la macchina. Conservare le istruzioni al sicuro per riutilizzarle in seguito.

- Leggere interamente e con attenzione il presente manuale prima di adoperare l'apparecchio.
- L'uso previsto è indicato nel presente manuale. L'uso di accessori o attrezzature o l'esecuzione con l'apparecchio di operazioni diverse da quelle consigliate nel presente manuale di istruzioni può comportare il rischio di infortuni.
- Conservare questo manuale per successive consultazioni.

## IMPORTANTE

### LEGGERE ATTENTAMENTE PRIMA DELL'USO CONSERVARE PER RIFERIMENTO FUTURO

#### Prassi operative sicure

##### Formazione

- Leggere attentamente le istruzioni.** Conoscere i comandi e l'uso corretto della macchina.
- Non consentire mai a bambini o a persone che non conoscono queste istruzioni di utilizzare la macchina.** Le normative locali potrebbero limitare l'età dell'operatore.
- Tenere presente che l'operatore o utente è responsabile di incidenti o pericoli a danno di altre persone o della loro proprietà.**

##### Preparazione

- Prima dell'uso, ispezionare sempre visivamente la macchina per escludere eventuali protezioni o schermi danneggiati, mancanti o fuori posto.**
- Non azionare mai la macchina mentre vi sono persone, specialmente bambini, oppure animali nelle vicinanze.**

##### Funzionamento

- Indossare sempre occhiali protettivi e scarpe resistenti durante l'azionamento della macchina.**
- Evitare di utilizzare la macchina quando il tempo è brutto, specialmente se c'è il rischio di fulmini.**
- Utilizzare la macchina solo in condizioni di illuminazione diurna o di buona illuminazione artificiale.**
- Non utilizzare mai la macchina se le protezioni o gli schermi sono danneggiati o non sono installati.**
- Accendere il motore solo quando le mani e i piedi sono lontani dall'organo di taglio.**
- Scollegare sempre la macchina dall'alimentazione elettrica (ad es. rimuovere la spina dalla rete elettrica, rimuovere il dispositivo invalidante o la batteria rimovibile)**
  - quando la macchina viene lasciata incustodita;

- prima di eliminare un blocco;
  - prima di controllare, pulire o lavorare sulla macchina;
  - dopo aver colpito un corpo estraneo;
  - se la macchina inizia a vibrare in modo anormale.
- g) **Fare attenzione a non ferirsi a piedi e mani con l'organo di taglio.**
- h) **Assicurarsi sempre che le aperture di ventilazione siano prive di residui.**

### Manutenzione e conservazione

- a) **Scollegare la macchina dall'alimentazione elettrica (ad es. rimuovere la spina dalla rete elettrica, rimuovere il dispositivo invalidante o la batteria rimovibile) prima di eseguire lavori di manutenzione o pulizia.**
- b) **Utilizzare esclusivamente pezzi di ricambio e accessori raccomandati dal produttore.**
- c) **Ispezionare e sottoporre a regolare manutenzione la macchina. Far riparare la macchina esclusivamente da un riparatore autorizzato.**
- d) **Quando non è in uso, riporre la macchina lontano dalla portata dei bambini.**

### Istruzioni di sicurezza aggiuntive per i tagliaerba



#### **AVVERTENZA:**

gli elementi di taglio continuano a ruotare dopo lo spegnimento del motore.

- **Indossare pantaloni lunghi per proteggere le gambe.**
- **Prima di utilizzare l'apparecchio, verificare che il percorso di taglio sia libero da bastoni, pietre, fili e altri ostacoli.**
- **Utilizzare l'apparecchio esclusivamente in posizione verticale, con il filo di taglio in prossimità del suolo.** Non accendere l'apparecchio in qualsiasi altra posizione.
- **Muoversi lentamente durante l'uso dell'apparecchio.** L'erba appena tagliata è umida e scivolosa.
- **Non lavorare su pendii ripidi.** Sui pendii, procedere orizzontalmente e non verso l'alto o il basso.
- **Non attraversare strade o viottoli in ghiaia con l'apparecchio in funzione.**
- **Non toccare il filo di taglio mentre l'apparecchio è in funzione.**
- **Non appoggiare l'apparecchio a terra finché il filo di taglio non è completamente fermo.**
- **Utilizzare esclusivamente un filo di taglio di tipo appropriato.** Non utilizzare fili di taglio in metallo o lenze da pesca.
- **Non toccare il tagliente del filo.**
- **Tenere sempre mani e piedi a distanza dal filo di taglio, in particolare durante l'accensione del motore.**
- **Prima di utilizzare l'apparecchio e dopo qualsiasi impatto, verificare la presenza di segni di usura o danno e, se necessario, procedere alla riparazione.**

- **Prestare attenzione agli infortuni causati dai dispositivi per tagliare la lunghezza del filamento.** Dopo aver esteso il filo di taglio, riportare sempre la macchina alla normale posizione di funzionamento prima di accenderla.
- **Se l'apparato è utilizzato in presenza di bambini è necessaria un'attenta supervisione.**
- **Questo apparato non è destinato all'uso da parte di bambini o persone inferme senza adeguata supervisione.**
- **L'apparato non va utilizzato come giocattolo.**
- **Utilizzare esclusivamente in un ambiente asciutto.** Non bagnare l'apparato.
- **Non immergere l'apparato nell'acqua.**
- **Non aprire il telaio.** Non vi sono parti riparabili dall'utente all'interno.
- **Non azionare l'apparato in ambienti con atmosfera esplosiva, ad esempio con presenza di liquidi, gas o polveri infiammabili.**
- **Quando è riposto o trasportato su un veicolo, l'apparato deve essere collocato nel bagagliaio o bloccato per evitarne lo spostamento dovuto a cambiamenti improvvisi di velocità o direzione.**
- **Quando non è in uso, l'apparato deve essere riposto in un luogo asciutto e ben ventilato, lontano dalla portata dei bambini.**
- **Non permettere che i bambini accedano al luogo in cui sono riposti gli apparati.**

### Sicurezza altrui

- **Questo apparecchio non è destinato all'uso da parte di persone (compresi i bambini) con capacità fisiche, sensoriali o mentali ridotte, o prive di esperienza e conoscenza, a meno che non siano adeguatamente supervisionate o istruite sull'uso dell'apparecchio da una persona responsabile della loro sicurezza.**
- **I bambini devono essere sorvegliati per assicurarsi che non giochino con l'apparecchio.**

### Rischi residui

Malgrado l'applicazione delle principali regole di sicurezza e l'implementazione di dispositivi di sicurezza, alcuni rischi residui non possono essere evitati. Questi sono:

- **Lesioni causate dal contatto con le parti rotanti o in movimento.**
- **Lesioni subite durante la sostituzione di parti, lame o accessori.**
- **Lesioni causate dall'uso prolungato di un utensile.** Quando si usa un utensile per periodi prolungati, assicurarsi di effettuare pause regolari.
- **Menomazioni uditive.**
- **Rischi per la salute causati dalla respirazione della polvere sviluppata durante l'uso dell'apparecchio (ad esempio quando si lavora con il legno, specialmente di quercia, di faggio e fibre di media densità o MDF).**

## Sicurezza elettrica

Il motore elettrico è stato progettato per essere alimentato con un solo livello di tensione. Verificare sempre che la tensione del pacco batteria corrisponda alla tensione della targhetta. Assicurarsi anche che la tensione del caricabatterie corrisponda a quella di rete.



L'apparato DEWALT possiede doppio isolamento secondo la normativa EN60335, perciò non è necessario il collegamento a terra.

Se il cavo di alimentazione è danneggiato, deve essere sostituito con un cavo appositamente realizzato, disponibile tramite la rete di assistenza DEWALT.

**CH** Per la sostituzione del cavo di alimentazione, utilizzare sempre la spina di tipo prescritto.

Tipo 11 per la classe II  
(doppio isolamento) – utensili elettrici

Tipo 12 per la classe I  
(messa a terra) – utensili elettrici

**CH** Gli apparecchi portatili, utilizzati in ambiente esterno, devono essere collegati ad un interruttore differenziale.

### Utilizzo di un cavo di prolunga

Non si dovrebbe mai utilizzare un cavo di prolunga se non assolutamente necessario. Utilizzare un cavo di prolunga omologato, adatto alla presa di ingresso del caricabatterie (vedere i **Dati tecnici**). La sezione minima del conduttore è 1,5 mm<sup>2</sup> e la lunghezza massima è 30 m.

Se si utilizza un cavo in bobina, srotolarlo completamente.

### CONSERVARE QUESTE ISTRUZIONI

## Caricabatterie

I caricabatterie DEWALT non richiedono alcuna regolazione e sono progettati per funzionare nel modo più semplice possibile.

### Istruzioni di sicurezza importanti per tutti i caricabatteria

**CONSERVARE LE PRESENTI ISTRUZIONI:** il presente manuale contiene importanti istruzioni di sicurezza e di funzionamento per caricabatterie compatibili (vedere **Dati tecnici**).

- Prima di utilizzare il caricatore, leggere tutte le istruzioni e gli avvertimenti contrassegnati sul caricatore, la batteria e il prodotto che funziona con la batteria.



**AVVERTENZA:** rischio di scossa elettrica. Non far penetrare alcun liquido dentro al caricabatterie. Pericolo di scossa elettrica.



**AVVERTENZA:** consigliamo l'utilizzo di un dispositivo di corrente residua con una corrente nominale residua di 30mA o inferiore.



**ATTENZIONE:** rischio di incendio. Per ridurre il rischio di lesioni, caricare solamente batterie ricaricabili DEWALT. Tipi diversi di batterie potrebbero scoppiare provocando lesioni personali e danni.



**ATTENZIONE:** i bambini devono essere sorvegliati per assicurarsi che non giochino con l'apparecchio.

**AVVISO:** in determinate condizioni, con il caricatore inserito nella presa di corrente, i contatti di carica esposti all'interno del caricabatterie possono essere circuitati da materiale estraneo. Materiali estranei di natura conduttiva quali, a titolo esemplificativo, ma non esaustivo, lana d'acciaio, fogli di alluminio o qualsiasi accumulo di particelle metalliche devono essere tenuti lontano dalle cavità del caricabatterie. Staccare sempre il caricabatterie dalla presa quando il pacco batteria non è in sede. Staccare il caricabatterie dalla presa prima di cominciare a pulirlo.

- **NON provare a caricare il pacco batterie con qualsiasi altro caricabatteria diverso da quelli di questo manuale.** Il caricabatterie e il pacco batteria sono progettati specificatamente per lavorare insieme.
- **Questi caricabatteria non sono previsti per alcun altro utilizzo diverso dal caricare le batterie ricaricabili DEWALT.** Ogni utilizzo diverso comporta rischio di incendio, scossa elettrica o folgorazione.
- **Non esporre il caricabatteria a pioggia o neve.**
- **Per staccare dalla presa il caricabatterie, tirare la spina e non il cavo.** Ciò riduce il rischio che si danneggino entrambi.
- **Assicurarsi che il cavo sia posto in modo da non essere calpestato, non faccia inciampare o altro che lo possa danneggiare o sollecitare.**
- **Non utilizzare un cavo di prolunga se non è strettamente necessario.** L'utilizzo di cavi di prolunga non idonei può dar luogo a rischio di incendio, scossa elettrica o folgorazione.
- **Non mettere alcun oggetto sopra il caricabatteria e non appoggiare il caricabatteria su superfici morbide che potrebbero bloccare le fessure di ventilazione e causare calore interno eccessivo.** Tenere il caricabatteria lontano da qualsiasi fonte di calore. Il caricabatteria viene ventilato con le fessure sopra e sotto l'alloggiamento.
- **Non lavorare con un caricabatteria che abbia il cavo o la spina danneggiati**—farli sostituire immediatamente.
- **Non azionare il caricabatteria se ha preso un forte colpo, è caduto o è stato danneggiato in qualche altro modo.** Portarlo in un centro di assistenza autorizzato.
- **Non smontare il caricabatteria; quando è necessaria assistenza o riparazione, portarlo in un centro di assistenza autorizzato.** Un montaggio sbagliato comporta il rischio di scossa elettrica, folgorazione o incendio.
- Nel caso in cui il cavo di alimentazione fosse danneggiato, è necessario farlo sostituire immediatamente dal produttore, o dal suo agente o da persone qualificate per evitare pericoli.
- **Staccare il caricabatterie dalla presa prima di qualsiasi tipo di pulizia.** Ciò riduce il rischio di scossa elettrica. La rimozione del pacco batteria non riduce tale rischio.
- Non tentare **MAI** di collegare fra loro 2 caricabatteria.

- **Il caricabatteria è progettato per funzionare con la corrente elettrica da 230V standard di rete. Non tentare di utilizzarlo con una tensione diversa. Ciò non vale per i caricabatterie da veicolo.**

### Caricamento di una batteria (Fig. B)

1. Collegare il caricatore ad una presa adatta prima di inserire il gruppo batterie.
2. Inserire il pacco batteria **12** nel caricabatteria, assicurandosi che sia completamente posizionato nel caricabatteria. La luce rossa (in carica) lampeggia ripetutamente, indicando che è iniziato il processo di carica.
3. Il completamento della carica sarà indicato dalla luce rossa che rimane continuamente accesa. Il pacco batteria è completamente carico e può essere utilizzato in questo momento o lasciato nel caricabatteria. Per rimuovere il pacco batteria dal caricabatteria, premere e tenere premuto il pulsante di sblocco della batteria **13** sul pacco batteria.

**NOTA:** Per garantire la massima prestazione e durata delle batterie Li-Ion, caricare completamente il pacco batteria prima di utilizzarlo per la prima volta.

### Funzionamento del caricabatterie

Consultare gli indicatori sottostanti per lo stato di carica del pacco batteria.

#### Indicatori di carica

	in carica		
	carica completa		
	ritardo per pacco caldo/freddo*		

\*La spia rossa continuerà a lampeggiare, ma una spia dell'indicatore gialla sarà illuminata durante questa operazione. Una volta che la batteria avrà raggiunto una temperatura adeguata, la spia gialla si spegnerà e il caricabatteria riprenderà la procedura di caricamento.

I caricabatteria compatibili non caricheranno un pacco batteria difettoso. Il caricabatteria indicherà una batteria difettosa non illuminandosi o visualizzando un motivo lampeggiante con la dicitura pacco batteria o caricabatteria difettoso.

**NOTA:** questo potrebbe anche indicare un problema del caricabatteria.

Se il caricabatteria indica un problema, portare il caricatore e il pacco batteria presso un centro di assistenza autorizzato per essere testati.

#### Ritardo pacco caldo/freddo

Quando il caricabatteria rileva una batteria troppo calda o troppo fredda avvia automaticamente un ritardo pacco caldo/freddo, sospendendo il caricamento finché la batteria non ha raggiunto la temperatura appropriata. Il caricabatteria quindi passa automaticamente alla modalità di caricamento del pacco. Questa funzione garantisce la massima durata della batteria.

Un pacco batteria freddo si caricherà a una velocità più lenta rispetto a un pacco batteria caldo. Il pacco batteria si caricherà a una velocità rallentata per tutto il ciclo di caricamento e non

tornerà alla velocità di caricamento massima anche se la batteria si scalda.

Il caricabatterie DCB118 è dotato di una ventola interna progettata per raffreddare il pacco batterie. La ventola si accende automaticamente quando il pacco batteria necessita di essere raffreddato. Non utilizzare mai il caricabatterie se la ventola non funziona correttamente o se le aperture di ventilazione sono bloccate. Non permettere a corpi estranei di entrare all'interno del caricabatterie.

#### Sistema di protezione elettronico

Gli apparati XR Li-Ion (agli ioni di litio) sono progettati con un sistema di protezione elettronico che salvaguarda la batteria da sovraccarico, surriscaldamento o scaricamento completo. L'apparato si spegnerà automaticamente se dovesse scattare il Sistema di Protezione Elettronico. In tal caso, riporre la batteria agli ioni di litio sul caricatore finché non è completamente carica.

#### Montaggio a parete

Questi caricabatterie sono progettati per essere montabili a parete o per sedersi in posizione verticale su un piano o una superficie di lavoro. Durante il montaggio a parete, individuare il caricabatterie a portata di una presa elettrica, e lontano da un angolo o altri ostacoli che possano impedire il flusso d'aria. Utilizzare il retro del caricabatterie come modello per la posizione delle viti di montaggio sulla parete. Montare il caricabatterie in modo sicuro utilizzando viti per cartongesso (acquistate separatamente) di almeno 25,4 mm di lunghezza con un diametro della testa della vite di 7-9 mm, fissata nel legno a una profondità ottimale lasciando circa 5,5 mm della vite esposti. Allineare le fessure sul retro del caricatore con le viti a vista e inserirle fino in fondo nelle fessure.

#### Istruzioni di pulizia per il caricabatteria

**⚠ AVVERTENZA:** *rischio di scossa elettrica. Scollegare il caricabatteria dalla presa di alimentazione CA prima della pulizia. È possibile rimuovere lo sporco e il grasso dall'esterno del caricabatteria utilizzando un panno o una spazzola morbida non metallica. Non utilizzare acqua o soluzioni detergenti. Non far penetrare del liquido all'interno dell'apparato, e non immergere alcuno dei suoi componenti direttamente in un liquido.*

#### Pacco batteria

##### Istruzioni di sicurezza importanti per tutti i pacchi batteria

Con l'ordine dei pacchi batteria di ricambio, assicurarsi di includere il loro numero di catalogo e la tensione.

Quando si apre la scatola, il pacco batteria non è carico completamente. Prima di utilizzare il pacco batteria e il caricabatterie, leggere le istruzioni di sicurezza seguenti. Seguire poi le procedure di carica descritte.

#### LEGGERE TUTTE LE ISTRUZIONI

- **Non caricare o utilizzare la batteria in ambienti con atmosfera esplosiva, come quelli in presenza di liquidi, gas o polveri infiammabili.** L'inserimento o la rimozione della batteria dal caricabatterie può incendiare le polveri o i fumi.
- **Non forzare il pacco batteria nel caricabatteria. Non modificare il pacco batteria in modo da farlo entrare in un caricabatteria non compatibile siccome il pacco batteria potrebbe rompersi e provocare gravi lesioni personali.**
- Caricare i pacchi batteria solo nei caricabatteria DEWALT.
- **NON** spruzzare o immergere in acqua o in altri liquidi.
- **Non immagazzinare o non utilizzare l'apparato e il pacco batteria in posti dove la temperatura raggiunge o supera 40 °C (104 °F) (come nei capannoni o nelle costruzioni metalliche in estate).**
- **Non bruciare il pacco batteria anche se è seriamente danneggiato o è completamente esausto.** Il pacco batteria può esplodere se gettato nel fuoco. Se vengono bruciati dei pacchi batteria agli ioni di litio, si creano fumi e materiali tossici.
- **Se il contenuto della batteria viene a contatto con la pelle, lavare immediatamente con sapone delicato e acqua.** Se il liquido della batteria raggiunge gli occhi, sciacquare con acqua gli occhi aperti per 15 minuti o fino a quando cessa l'irritazione. Se sono necessarie cure mediche, l'elettrolito della batteria è composto da una miscela di carbonati organici liquidi e di sali di litio.
- **Il contenuto delle celle della batteria aperta può causare irritazione delle vie respiratorie.** Far circolare aria fresca. Se il sintomo persiste, rivolgersi a cure mediche.

 **AVVERTENZA:** rischio di incendio. Il liquido della batteria si può incendiare se esposto a scintilla o a fiamma.

 **AVVERTENZA:** non cercare mai di aprire il pacco batteria per alcun motivo. Se l'involucro del pacco batteria è lesionato o danneggiato, non inserirlo nel caricabatterie. Non schiacciare, far cadere o danneggiare il pacco batteria. Non utilizzare un pacco batteria o un caricabatterie che abbia subito un forte colpo, sia caduto, sia stato travolto o danneggiato in qualche modo (per esempio forato con un chiodo, battuto con un martello, calpestato). Pericolo di scossa elettrica o folgorazione. I pacchi batteria danneggiati dovrebbero essere inviati al centro assistenza per il riciclaggio.

 **AVVERTENZA:** pericolo d'incendio. Non conservare o trasportare il pacco batteria in modo tale che degli oggetti metallici possano entrare a contatto con i terminali esposti della batteria. Per esempio, non riporre il pacco batteria in grembiuli, tasche, cassette degli attrezzi, scatole kit prodotto, cassette, ecc, con chiodi, viti, chiavi, etc.

 **ATTENZIONE:** quando non viene usato, appoggiare l'apparato di fianco su una superficie stabile, dove non ci sia rischio di inciampare o di cadere. Alcuni apparati con pacchi batterie grandi possono rimanere in piedi poggiando sul pacco batteria ma potrebbero cadere facilmente.

## Trasporto

 **AVVERTENZA:** pericolo d'incendio. Il trasporto delle batterie può causare incendi se i terminali della batteria entrano inavvertitamente a contatto con materiali conduttivi. Durante il trasporto delle batterie, assicurarsi che i terminali della batteria siano protetti e ben isolati da materiali che potrebbero entrare in contatto con essi e causare un corto circuito.

Le batterie DEWALT sono conformi a tutte le norme di trasporto in vigore come prescritte dalle normative del settore e legali che includono la Raccomandazione NU sul trasporto di merci pericolose; le normative sulle merci pericolose dell'Associazione di trasporto aereo internazionale (IATA), le normative internazionali marittime sulle merci (IMDG) e l'Accordo europeo concernente il trasporto stradale internazionale di merci pericolose (ADR). Le celle e le batterie agli ioni di litio sono state testate conformemente alla sezione 38,3 delle Raccomandazioni NU sul Manuale di Test e Criteri per il Trasporto di merci pericolose.

Nella maggior parte dei casi, la spedizione di un pacco batteria DEWALT sarà esentata dalla classificazione di Materiale pericoloso Classe 9 pienamente regolamentato. In generale, solo le spedizioni contenenti una batteria agli ioni di litio con una classe superiore a 100 wattore (Wh) richiederà una spedizione Classe 9 pienamente regolamentata. Tutte le batterie agli ioni di litio hanno la potenza in wattora indicata sulla confezione. Inoltre, a causa della complessità della regolamentazione, DEWALT sconsiglia la spedizione aerea delle sole batterie agli ioni di litio a prescindere dalla classificazione in wattora. Le spedizioni di utensili con batterie (kit combo) possono essere effettuate per via aerea eccetto salvo che la classificazione in wattore della batteria non sia superiore a 100 Wh.

A prescindere che una spedizione sia considerata esente o pienamente regolata, è di responsabilità dei trasportatori consultare le ultime normative concernenti i requisiti di imballaggio/etichettatura/contrassegno e documentazione.

Le informazioni contenute nella presente sezione sono fornite in buona fede e si ritengono accurate al momento della creazione del documento. Tuttavia, non viene fornita alcuna garanzia implicita o esplicita. È di responsabilità dell'acquirente assicurarsi che le proprie attività sia conformi alle normative in vigore.

## Trasporto della batteria FLEXVOLT™

La batteria DEWALT FLEXVOLT™ ha due modalità: **Uso** e **Trasporto**.

**Modalità Uso:** Quando la batteria FLEXVOLT™ è utilizzata autonomamente o si trova in un prodotto DEWALT 18V, funzionerà come batteria da 18V. Quando la batteria

FLEXVOLT™ si trova in un prodotto da 54V o 108V (due batterie da 54V), funzionerà come batteria da 54V.

**Modalità Trasporto:** Quando viene inserito il coperchio sulla batteria FLEXVOLT™, la batteria è in modalità trasporto. Conservare il coperchio per la spedizione.

In modalità Trasporto, le celle sono elettricamente scollegate all'interno del pacco risultando in 3 batterie con un wattora più basso (Wh) rispetto a 1 batteria con un wattora superiore. La quantità superiore di 3 batterie con un wattora inferiore può esentare il pacco da determinate norme di spedizione imposte sulle batterie con wattora superiore.

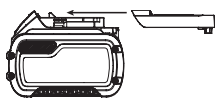

Per esempio, la classificazione di Trasporto Wh potrebbe indicare 3 x 36 Wh, ovvero 3 batterie di 36 Wh ciascuna.

Esempio di marcatura sull'etichetta d'uso e trasporto



La classificazione di Utilizzo Wh potrebbe indicare 108 Wh (1 batteria implicita).

### Istruzioni per la conservazione

1. Il posto migliore per la conservazione è un luogo fresco e asciutto, non illuminato direttamente dal sole e protetto da eccessive temperature calde o fredde. Per ottenere il massimo di prestazioni e di durata dalla batteria, conservare i pacchi batteria a temperatura ambiente quando non utilizzati.
2. Per la conservazione nel lungo periodo, si raccomanda di ritirare un pacco batteria completamente carico in un luogo fresco e asciutto fuori dal caricabatteria per risultati ottimali.

**NOTA:** i pacchi batteria non devono essere conservati completamente privi di carica. Il pacco batteria dovrà essere ricaricato prima dell'uso.

### Targhette sul caricabatterie e sul pacco batteria

Oltre ai simboli utilizzati nel presente manuale, le etichette sul caricabatteria e il pacco batteria riportano i seguenti simboli:



Leggere il manuale d'istruzioni prima dell'uso.



Vedere i **Dati Tecnici** per il tempo di ricarica.



Non toccare con oggetti conduttivi.



Non caricare pacchi batteria danneggiati.



Non esporre all'acqua.



Far sostituire immediatamente i cavi difettosi.



Caricare esclusivamente a temperature tra 4 °C e 40 °C.



Solo per uso interno.



Smaltire il pacco batteria con la dovuta attenzione per l'ambiente.



Caricare i pacchi batteria DEWALT esclusivamente con i caricabatteria designati da DEWALT. Il caricamento di pacchi batteria diversi da quelli designati da DEWALT con un caricabatteria DEWALT potrebbero causare un'esplosione o comportare altre situazioni di pericolo.



Non bruciare il pacco batteria.



UTILIZZO (senza il tappo di trasporto). Esempio: la classificazione Wh indica 108 Wh (1 batteria con 108 Wh).



TRASPORTO (con tappo di trasporto incorporato). Esempio: la classificazione Wh indica 3 x 36 Wh (3 batterie di 36 Wh).

### Tipo batterie

I modelli DCM561PBS e DCM561P1S funzionano con un pacco batteria da 18 volt.

Questi pacchi batteria possono essere utilizzati: DCB181, DCB182, DCB183, DCB183B, DCB184, DCB184B, DCB185, DCB187, DCB546, DCB547. Fare riferimento a **Dati Tecnici** per ulteriori informazioni.

### Contenuto della confezione

La confezione contiene:

- 1 Tagliabordi
- 1 Batteria (DCM561P1S)
- 1 Caricabatterie (DCM561P1S)
- 1 Manuale di istruzioni

**NOTA:** I pacchi batteria, i caricabatterie e le cassette di trasporto non sono inclusi nei modelli N. I pacchi batteria e i caricabatterie non sono inclusi nei modelli NT. I modelli B includono i pacchi batteria Bluetooth®.

**NOTA:** il marchio Bluetooth® e i logo sono marchi registrati di proprietà di Bluetooth®, SIG, Inc. e l'utilizzo di tali marchi da parte di DEWALT è concesso in licenza. Altri marchi e nomi commerciali sono di proprietà dei rispettivi titolari.

- Verificare eventuali danni all'apparato, ai componenti o agli accessori che possano essere avvenuti durante il trasporto.
- Prima di utilizzare il prodotto, leggere e comprendere interamente questo manuale.



## Riferimenti sull'apparato

Sull'apparato sono presenti i seguenti simboli:



Leggere il manuale d'istruzioni prima dell'uso.



Utilizzare protezioni acustiche.



Utilizzare protezioni oculari.

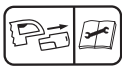

Spegnere l'elettrotensile. Prima di eseguire qualsiasi intervento di manutenzione sull'elettrotensile, estrarre la batteria.



Allontanare le persone eventualmente presenti a debita distanza.



Non esporre l'elettrotensile alla pioggia o a un'umidità intensa e non lasciarlo all'aperto quando piove.

## Posizione del Codice Data (Fig. A)

Il codice data **36**, che comprende anche l'anno di fabbricazione, è stampato sulla superficie dell'alloggiamento.

Esempio:

2017 XX XX

Anno di fabbricazione

## Descrizione (Fig. A)

**AVVERTENZA:** non modificare l'apparato o alcuna parte di esso. Si possono causare danni o lesioni personali.

- |   |                                  |
|---|----------------------------------|
| 1 Grilletto di azionamento a velocità variabile | 7 Parte inferiore dell'asta      |
| 2 Levetta di sblocco di sicurezza               | 8 Staffa dell'asta               |
| 3 Selettore della velocità                      | 9 Protezione                     |
| 4 Impugnatura ausiliaria                        | 10 Alloggiamento bobina          |
| 5 Alloggiamento motore                          | 11 Alloggiamento batteria        |
| 6 Parte superiore dell'asta                     | 12 Batteria                      |
|   | 13 Pulsante di rilascio batteria |
|   | 14 Impugnatura principale        |

## Utilizzo Previsto

Questo decespugliatore è stato progettato per applicazioni di taglio professionali.

**NON** utilizzare in condizioni di bagnato o in presenza di liquidi o gas infiammabili.

Non si tratta di un tagliabordi e non è destinato per tale uso.

Questo decespugliatore è un elettrotensile professionale.

**NON PERMETTERE** ai bambini di avvicinarsi all'apparato. Le persone inesperte devono utilizzare questo apparato solo sotto sorveglianza.

- Questo prodotto non è destinato per l'uso da parte di persone (compresi i bambini) con capacità fisiche, sensoriali o mentali ridotte, o prive di esperienza e conoscenza, a meno che non abbiano ottenuto sorveglianza o istruzioni riguardo all'uso dell'apparecchio da parte di una persona responsabile della loro sicurezza. I bambini non devono mai essere lasciati da soli con questo prodotto.

## ASSEMBLAGGIO E REGOLAZIONI

**AVVERTENZA:** per ridurre il rischio di gravi lesioni personali, spegnere l'elettrotensile e rimuovere la batteria prima di eseguire qualsiasi regolazione o rimozione/installazione di dotazioni o accessori. Un avvio accidentale potrebbe provocare lesioni a persone.

**AVVERTENZA:** utilizzare esclusivamente batterie e caricabatterie DEWALT.

**AVVERTENZA:** non utilizzare mai l'elettrotensile senza la protezione saldamente fissata in sede. Ne potrebbero derivare danni o lesioni a persone.

## Inserimento e rimozione della batteria (Fig. B)

**NOTA:** per risultati ottimali, assicurarsi che il pacco batteria **12** sia completamente carico.

**AVVERTENZA:** prima di rimuovere o installare la batteria, accertarsi che la leva di sicurezza non sia innestata per prevenire l'azionamento del dispositivo.

## Per installare il pacco batteria nell'impugnatura dell'apparato

- Allineare il pacco batteria **12** alle guide all'interno dell'impugnatura dell'apparato.
- Farlo scorrere nell'impugnatura finché il pacco batteria non è saldamente posizionato nell'apparato e assicurarsi che non si disinnesti.

## Per rimuovere il pacco batteria dall'apparato

- Premere il pulsante di rilascio della batteria **13** ed estrarre il pacco batteria dall'impugnatura dell'apparato.
- Inserire il pacco batteria nel caricatore come descritto nella sezione caricabatteria di questo manuale.

## Pacchi batteria con indicatore del livello di carburante (Fig. B)

Alcuni pacchi batteria DEWALT comprendono un indicatore del livello di carburante costituito da tre spie LED verdi che indicano il livello di carica rimanente nel pacco batteria.

Per azionare l'indicatore del carburante, premere e tenere premuto il pulsante dell'indicatore del carburante **15**. Una

combinazione di tre spie LED verdi si illumina per designare il livello di carica residua. Quando il livello di carica nella batteria scende al di sotto del limite utilizzabile, l'indicatore del carburante non si illumina e sarà necessario ricaricare la batteria.

**NOTA:** l'indicatore del carburante è solo un'indicazione del livello di carica residua sul pacco batteria. Non indica la funzionalità dell'apparato ed è soggetto a variazioni in base ai componenti prodotto, alla temperatura e all'applicazione dell'utente finale.

### Assemblaggio dell'asta (Fig. C, D)

1. Per assemblare l'asta, allineare la parte superiore **6** e quella inferiore **7**, come illustrato nella Figura C. Premere il pulsante di fermo **16** e fare scorrere la parte superiore in quella inferiore. Assicurarsi che il pulsante di fermo si inserisca nel rispettivo foro **17**.
2. Fissare le aste stringendo il bullone centrale **18** con la chiave esagonale **19**, come illustrato nella Figura D.

### Montaggio dell'impugnatura ausiliaria (Fig. E)

1. Fare scorrere l'impugnatura ausiliaria **4** nel foro superiore della base dell'impugnatura **20**.
2. Mantenere in posizione l'impugnatura ausiliaria e avvitare il bullone di fissaggio dell'impugnatura **21** nell'impugnatura dalla parte inferiore della base.
3. Serrare il bullone di fissaggio dell'impugnatura con la chiave **19** fornita in dotazione. Assicurarsi che l'impugnatura sia fissata saldamente.
4. Ripetere l'operazione per l'impugnatura ausiliaria sull'altro lato.

### Regolazione dell'impugnatura ausiliaria (Fig. F)

Il tagliabordi viene fornito completamente assemblato. L'impugnatura ausiliaria **4** è posizionata in modo da massimizzare l'equilibrio. Se nonostante ciò dovesse essere necessario effettuare una regolazione, allentare i quattro bulloni **22** con una chiave esagonale e fare scorrere l'impugnatura ausiliaria su e giù lungo la parte superiore dell'asta del decespugliatore **6**.

## FUNZIONAMENTO

### Istruzioni per l'uso

**AVVERTENZA:** osservare sempre le istruzioni di sicurezza e le normative in vigore.

**AVVERTENZA:** per ridurre il rischio di gravi lesioni personali, spegnere l'elettrotensile e rimuovere la batteria prima di eseguire qualsiasi regolazione o rimozione/installazione di dotazioni o accessori. Un avvio accidentale potrebbe provocare lesioni a persona.

**AVVERTENZA:** durante l'uso di questo elettrotensile, indossare sempre occhiali di protezione conformi allo standard ANSI Z87.1 (CAN/CSA Z94.3).

**ATTENZIONE:** prima di iniziare a tagliare, procurarsi il corretto tipo di filo da taglio.

**ATTENZIONE:** ispezionare la zona di taglio e rimuovere qualsiasi filo, cavo, od oggetto filamentoso, che potrebbe impigliarsi nella linea di rotazione o nella bobina. Prestare particolare attenzione a evitare qualsiasi filo che potrebbe essere piegato verso l'esterno nel percorso della macchina, come ad esempio fili spinati alla base di una recinzione.

### Corretto posizionamento delle mani (Fig. G)

**AVVERTENZA:** per ridurre il rischio di lesioni personali gravi, tenere le mani **SEMPRE** nella posizione corretta, come illustrato.

**AVVERTENZA:** per ridurre il rischio di lesioni personali gravi, mantenere **SEMPRE** l'apparato con presa sicura per prevenire reazioni improvvise.

La posizione corretta delle mani prevede una mano sull'impugnatura principale **14** e l'altra mano sulla leva ausiliaria **4**.

### Accensione e spegnimento del tagliabordi (Fig. A)

Per accendere l'elettrotensile premere la linguetta di sicurezza **37** in avanti, la levetta di sblocco di sicurezza **2** e il grilletto di azionamento a velocità variabile **1**.

Per spegnere l'unità, rilasciare il grilletto, la levetta di sblocco di sicurezza e la linguetta.

**AVVERTENZA:** non tentare mai di bloccare il grilletto su acceso.

### Interruttore di controllo della velocità (Fig. A)

Questo tagliabordi può essere utilizzato a una velocità più efficiente per estendere il tempo di lavoro in caso di interventi estesi, oppure di accelerare la velocità di taglio per un taglio ad alte prestazioni.

Per estendere il tempo di lavoro, spingere avanti l'interruttore di controllo della velocità **3**, verso l'impugnatura ausiliaria **4**, in posizione "LO". Questa modalità è adatta ai progetti più grandi che richiedono più tempo per il completamento.

Per aumentare la velocità del tagliabordi, tirare indietro l'interruttore di controllo della velocità, verso l'alloggiamento della batteria **11**, nella posizione "HI". Questa modalità è

adatta per tagliare prati molto cresciuti e per applicazioni che richiedono un regime più alto.

**NOTA:** Nella modalità "HI", il tempo di lavoro è inferiore rispetto alla modalità "LO".

## Taglio (Fig. H, I)

Con il tagliabordi acceso, inclinarlo e farlo oscillare lateralmente come mostrato nella Figura H.

Mantenere una distanza minima di 610 mm tra la protezione e i piedi, come illustrato nella Figura I.

**AVVERTENZA:** *mantenere il filo rotante parallelo al suolo (non inclinarlo più di 30 gradi). Questo tagliabordi non è una rifilatrice. NON INCLINARE il tagliabordi in modo che il filo ruoti ad angolo retto rispetto al suolo. I detriti scagliati possono causare gravi lesioni.*

## Alimentazione del filo di taglio mediante battuta

Il tagliabordi usa un filo in nylon con diametro di 2,032 mm. Il filo di taglio si usura velocemente e deve essere alimentato maggiormente se si effettuano tagli lungo marciapiedi o altre superfici abrasive, oppure se si tagliano erbacce dure.

Con l'uso del tagliabordi, il filo si accorcia a causa dell'usura. Battere delicatamente il tagliabordi sul suolo mentre è in funzione a velocità normale per alimentare il filo.

**NOTA:** L'estensione del filo di nylon oltre la fascia di 330 mm inciderà negativamente sulle prestazioni, sul tempo di funzionamento e sulla durata del tagliabordi in quanto è in grado di danneggiare il motore. Questa procedura potrebbe invalidare la garanzia.

## Consigli utili per il taglio

- Utilizzare la punta del filo per eseguire il taglio; non forzare la testina del filo nell'erba non tagliata.
- Le recinzioni causano un'usura supplementare del filo e possono provocarne anche la rottura. I muri in pietra o mattoni, i cordoli e il legno possono usurare rapidamente il filo.
- Non trascinare il tappo del rocchetto sul terreno o su altre superfici.
- Se l'erba è molto alta, tagliare dall'alto verso il basso e non superare un'altezza di 304,8 mm.
- Mantenere il tagliabordi inclinato verso l'area da tagliare.
- Il tagliabordi effettua il taglio quando si muove l'unità da sinistra a destra. In questo modo si evita che i detriti vengano scagliati verso l'operatore.
- Evitare alberi e arbusti. La corteccia d'albero, le modanature in legno, i rivestimenti e i pali delle recinzioni possono essere facilmente danneggiati dal filo.

## Ricaricamento del filo di taglio (Fig. J, K)

**AVVERTENZA:** *per ridurre il rischio di gravi lesioni personali, spegnere l'elettrotensile e rimuovere la batteria prima di eseguire qualsiasi regolazione o rimozione/installazione di dotazioni o accessori. Un avvio accidentale potrebbe provocare lesioni a persone.*

**ATTENZIONE:** *utilizzare esclusivamente bobine e fili da taglio originali DEWALT. L'utilizzo di fili da taglio di produttori diversi può ridurre le prestazioni, danneggiare il tosaerba o causare lesioni personali. Questo decespugliatore utilizza un filo da taglio con diametro di 2,032 mm, ma è possibile utilizzare anche un filo da taglio con diametro di 02,413 mm, purché abbia una forma a spirale con bordi lisci e arrotondati. Questo modello di filo però potrebbe ridurre la durata di funzionamento del rasaerba a filo.*

**ATTENZIONE:** *per evitare danni all'apparecchio, se il filo da taglio sporge oltre la lama di trancitura, tagliarlo in modo che raggiunga appena la lama.*

Utilizzare esclusivamente fili da taglio originali DEWALT.

1. Rimuovere la batteria.
2. Tagliare una lunghezza di filo da taglio di 8 m.
3. Allineare gli occhielli dell'alloggiamento bobina **23** con la freccia **24** sulla testa della bobina **25**, come illustrato nella Figura J.
4. Infilare un'estremità del filo da taglio attraverso uno degli occhielli. Guidare il filo attraverso il secondo occhiello e continuare a tirarlo fino a ottenere un'uguale lunghezza di filo ad entrambe le estremità dell'alloggiamento bobina (Vedere la Figura J).
5. Tenere fermo con una mano il coperchio della bobina **26** e con l'altra mano avvolgere il filo sulla bobina ruotando la testa della bobina **25** in senso antiorario, come mostrato nella Figura K. Continuare ad avvolgere finché non rimangono 127 mm di filo ad entrambe le estremità dell'alloggiamento bobina.

## Accessori sostitutivi

**AVVERTENZA:** *per ridurre il rischio di gravi lesioni personali, spegnere l'elettrotensile e rimuovere la batteria prima di eseguire qualsiasi regolazione o rimozione/installazione di dotazioni o accessori. Un avvio accidentale potrebbe provocare lesioni a persone.*

**AVVERTENZA:** *l'uso con questo apparecchio di accessori non raccomandati da DEWALT potrebbe essere pericoloso.*

**AVVERTENZA:** non utilizzare lame, accessori o dotazioni diversi da quelli raccomandati da DeWALT per questo tagliabordi. Si potrebbero causare gravi infortuni o danni al prodotto.

Utilizzare il filo sostitutivo DeWALT con n. modello DWO1DT801 o DWO1DT802.

- Per la sostituzione del filo, si consiglia di utilizzare esclusivamente filo con diametro di 2,032 mm (n. modello DWO1DT801 o DWO1DT802). Per prestazioni ottimali, non utilizzare filo da 2,413 mm. Dimensioni diverse possono degradare le prestazioni e danneggiare il tagliabordi.

## MANUTENZIONE (FIG. L)

Questo apparato DeWALT è stato progettato per funzionare a lungo con una manutenzione minima. Per avere prestazioni sempre soddisfacenti occorre avere cura dell'apparato e sottoporlo a pulizia periodica.

**AVVERTENZA:** per ridurre il rischio di gravi lesioni personali, spegnere l'elettrotensile e rimuovere la batteria prima di eseguire qualsiasi regolazione o rimozione/installazione di dotazioni o accessori. Un avvio accidentale potrebbe provocare lesioni a persone.

1. Mantenere pulite le prese d'aria **27**, mostrate nella Figura L, per evitare il surriscaldamento.
2. Il filo del tagliabordi può seccarsi nel tempo. Per mantenere il filo in condizioni ottimali, conservare il filo di riserva in un sacchetto di plastica richiudibile con un cucchiaino di acqua.
3. Le parti in plastica possono essere pulite utilizzando un sapone delicato e un panno umido.
4. La taglierina del filo sul bordo della protezione può smussarsi nel tempo. È consigliabile affilare periodicamente la lama con una lima.

Il caricabatteria e il pacco batteria non sono parti riparabili.



## Lubrificazione

L'apparato non richiede alcuna ulteriore lubrificazione.



## Pulizia

**AVVERTENZA:** soffiare via la polvere dall'alloggiamento con aria compressa, non appena vi sia sporco visibile all'interno e intorno alle prese d'aria di ventilazione. Quando si esegue questa procedura indossare occhiali di protezione e mascherine antipolvere omologati.

**AVVERTENZA:** non utilizzare solventi o altri prodotti chimici aggressivi per pulire le parti non metalliche dell'apparato. Questi prodotti chimici

indeboliscono i materiali utilizzati per questi componenti. Utilizzare un panno inumidito solo con acqua e sapone delicato. Non far penetrare del liquido all'interno dell'apparato, e non immergere alcuno dei suoi componenti direttamente in un liquido.

## Sostituzione dell'alloggiamento del rocchetto (Fig. M, N)

1. Ruotare l'alloggiamento del rocchetto **10** finché il foro **28** nel mandrino **29** non è allineato alla tacca **30** nella protezione **9**. Sarà visibile un terzo foro nell'alloggiamento del motore **31**, come mostrato nella Figura M. Inserire un cacciavite nei i tre fori per evitare la rotazione dell'alloggiamento del rocchetto.
2. Ruotare l'alloggiamento del rocchetto in senso orario come mostrato nella Figura N.
3. Inserire nuovamente un cacciavite attraverso i tre fori **28**, **30** e **31** e infilare il nuovo alloggiamento bobina ruotandolo in senso antiorario e serrarlo saldamente sul bullone **32** che sporge dal decespugliatore.

## Sostituzione della protezione (Fig. O–Q)

**AVVERTENZA:** non utilizzare l'apparecchio se la protezione non è saldamente in posizione.

1. Rimuovere l'alloggiamento del rocchetto come descritto nella sezione **Sostituzione dell'alloggiamento del rocchetto**.
2. Rimuovere le 4 viti della protezione **33** come mostrato nella Figura O.
3. Sollevare la protezione mantenendola inclinata, come mostrato nella Figura P.
4. Per applicare una nuova protezione, far scorrere la linguetta **34** della nuova protezione sotto il lembo **35** dell'alloggiamento del motore **5**, quindi abbassare in posizione la parte posteriore della protezione come mostrato nella Figura Q.
5. Riapplicare e fissare saldamente le 4 viti della protezione **33**.
6. Sostituire l'alloggiamento del rocchetto come descritto nella sezione **Sostituzione dell'alloggiamento del rocchetto**.

## Accessori su richiesta

**AVVERTENZA:** su questo prodotto sono stati collaudati soltanto gli accessori offerti da DeWALT, quindi l'utilizzo di accessori diversi potrebbe essere rischioso. Per ridurre il rischio di lesioni, su questo prodotto vanno utilizzati solo gli accessori raccomandati DeWALT.

Rivolgersi al proprio rivenditore per ulteriori informazioni sugli accessori più adatti.

## Rispetto ambientale



Raccolta differenziata. I prodotti e le batterie contrassegnati con questo simbolo non devono essere smaltiti con i normali rifiuti domestici.

Prodotti e batterie contengono materiali che possono essere recuperati o riciclati diminuendo la domanda di materie prime. Si prega di riciclare prodotti elettrici e batterie secondo le disposizioni locali. Ulteriori informazioni sono disponibili all'indirizzo [www.2helpU.com](http://www.2helpU.com).

## Pacco batteria ricaricabile

Questo pacco batteria a lunga durata deve essere ricaricato quando non fornisce più energia sufficiente per eseguire compiti che prima erano eseguiti agevolmente. Al termine della sua vita operativa, il pacco batteria va smaltito con la dovuta cura per l'ambiente.

- Far scaricare il pacco batteria completamente, quindi rimuoverlo dalla radio.
- Le batterie agli ioni di litio sono riciclabili. Consegnarle al proprio concessionario o presso un'apposita stazione di riciclaggio. Le batterie raccolte verranno riciclate o smaltite in modo appropriato.

## RISOLUZIONE DEI PROBLEMI

Problema	Soluzione
L'unità non parte.	Verificare che la batteria sia installata. Verificare i requisiti di carica della batteria. Prima di azionare il grilletto principale verificare che la levetta di sblocco di sicurezza sia completamente premuta.
L'unità si spegne durante l'uso.	Caricare la batteria. Rimuovere gli eventuali detriti presenti attorno alla bobina. Ridurre/limitare la lunghezza di taglio AL MASSIMO a 330 mm. Reinstallare la protezione nel caso in cui sia stata rimossa.
La batteria non si carica.	Inserire la batteria nel caricabatterie finché non si accende la spia di carica in corso rossa. Se la batteria è completamente scarica, caricarla fino a 8 ore. Collegare il caricabatterie a una presa di corrente funzionante. Consultare la sezione <b>Funzionamento del caricabatterie</b> per maggiori dettagli. Verificare che vi sia corrente nella presa collegandovi un apparecchio. Verificare se la presa è collegata a un interruttore della luce che interrompe l'alimentazione quando si spengono le luci. Spostare il caricabatterie e l'unità in un ambiente con una temperatura superiore a 4 °C o inferiore a 40 °C.
L'unità funziona lentamente.	Premere fino in fondo il grilletto di azionamento a velocità variabile. Il livello di pressione del grilletto influisce sulla velocità. Se il decespugliatore continua a funzionare lentamente, estrarre la batteria dall'unità. Controllare che l'alloggiamento della bobina possa ruotare liberamente. Pulirlo con cura, se necessario. Controllare che il filo da taglio non sporga più di 122 mm circa dall'alloggiamento della bobina. In caso affermativo, tagliarlo in modo che raggiunga appena la lama di tranciatura del filo da taglio.
Il decespugliatore vibra.	Assicurarsi che entrambe le estremità del filo da taglio siano della stessa lunghezza. Verificare che il filo da taglio sia adeguatamente avvolto sulla bobina. Se la bobina è rotta, sostituirla.

# 18V LITHIUM GAZONTRIMMER

## DCM561PBS, DCM561P1S

### Hartelijk gefeliciteerd!

U hebt gekozen voor een DEWALT gereedschap. Jarenlange ervaring, grondige productontwikkeling en innovatie maken DEWALT tot een van de betrouwbaarste partners voor gebruikers van professioneel gereedschap.

### Technische gegevens

		DCM561PBS	DCM561P1S
Spanning	$V_{DC}$	18	18
Type		1	1
Accutype		Li-Ion	Li-Ion
Uitgangsvermogen	W	400	400
Toerental		0–4600/0–6000	0–4600/0–6000
Grootte maaistroom	mm	330	330
Gewicht (zonder accuset)	kg	3,6	3,6
Lawaaiwaarden en vibratiewaarden (triax-vectorsom) volgens EN50636-2-91:2014			
$L_{PA}$ (emissie geluidsdrukniveau)	dB(A)	79,5	79,5
$L_{WA}$ (niveau geluidsvermogen)	dB(A)	93	93
K (onzekerheid voor het gegeven geluidsniveau)	dB(A)	3	3
Vibratie-emissiewaarde $a_{1h} =$			
	$m/s^2$	3,5	3,5
Onzekerheid K =			
	$m/s^2$	1,5	1,5

Het vibratie-emissieniveau dat in dit informatieblad wordt gegeven, is gemeten in overeenstemming met een gestandaardiseerde test volgens EN50636 en kan worden gebruikt om het ene gereedschap met het andere te vergelijken. Het kan worden gebruikt voor een eerste inschatting van blootstelling.

**⚠ WAARSCHUWING:** *Het verklaarde vibratie-emissieniveau geldt voor de hoofdtoepassingen van het gereedschap. Als het gereedschap echter voor andere toepassingen wordt gebruikt, dan wel met andere accessoires of slecht wordt onderhouden, kan de vibratie-emissie verschillen. Dit kan het blootstellingsniveau aanzienlijk verhogen gedurende de totale arbeidsduur. Een inschatting van het blootstellingsniveau aan vibratie dient ook te worden overwogen wanneer het gereedschap wordt uitgeschakeld of als het aan staat maar geen daadwerkelijke werkzaamheden uitvoert. Dit kan het blootstellingsniveau aanzienlijk verminderen gedurende de totale arbeidsduur.*

*Stel aanvullende veiligheidsmaatregelen op om de operator te beschermen tegen de effecten van vibratie, zoals: onderhoud het gereedschap en de accessoires, houd de handen warm, organisatie van werkpatronen.*

### EG-conformiteitsverklaring

#### Richtlijn Voor Machines



#### 18V Lithium Gazontrimmer DCM561PBS, DCM561P1S

DEWALT verklaart dat deze producten zoals beschreven onder **Technische gegevens** in overeenstemming zijn met:

2006/42/EG, EN60335-1:2012 + A11:2014 EN50636-2-91:2014.

2000/14/EG, Gazontrimmer, L ≤ 50 cm, bijlage VI

DEKRA Certification B.V.

Meander 1051 / P.O. Box 5185

6825 MJ ARNHEM / 6802 ED ARNHEM, Netherlands

Aangemelde instantie ID-nr.: 0344

Akoestisch vermogen, volgens 2000/14/EG

(Artikel 12, Bijlage III, L ≤ 50 cm=):

$L_{WA}$  (gemeten geluidsvermogen) 93 dB(A)

onzekerheid (K) = 3 dB(A)

$L_{WA}$  (gegarandeerd geluidsvermogen) 96 dB(A)

Deze producten voldoen ook aan de Richtlijn 2014/30/EU en 2011/65/EU. Neem voor meer informatie contact op met DEWALT via het volgende adres of kijk op de achterzijde van de gebruiksaanwijzing.

De ondergetekende is verantwoordelijk voor de samenstelling van het technische bestand en legt deze verklaring af namens DEWALT.

Markus Rompel

Directeur Engineering

DEWALT, Richard-Slinger-Strasse 11,

D-65510, Idstein, Duitsland

15.11.2017



**WAARSCHUWING:** Lees de instructiehandleiding om het risico op letsel te verminderen.

### Definities: Veiligheidsrichtlijnen

De definities hieronder beschrijven de ernstgraad voor elk signaalwoord. Gelieve de handleiding te lezen en op deze symbolen te letten.



**GEVAAR:** *Wijst op een dreigende gevaarlijke situatie die, indien niet vermeden, zal leiden tot de dood of ernstige verwondingen.*

Accu's				Laders/Laadtijden (Minuten)					
Cat #	V <sub>DC</sub>	Ah	Gewicht (kg)	DCB107	DCB113	DCB115	DCB118	DCB132	DCB119
DCB546	18/54	6,0/2,0	1,05	270	140	90	60	90	X
DCB547	18/54	9,0/3,0	1,25	420	220	140	85	140	X
DCB181	18	1,5	0,35	70	35	22	22	22	45
DCB182	18	4,0	0,61	185	100	60	60	60	120
DCB183/B	18	2,0	0,40	90	50	30	30	30	60
DCB184/B	18	5,0	0,62	240	120	75	75	75	150
DCB185	18	1,3	0,35	60	30	22	22	22	X
DCB187	18	3,0	0,48	140	70	45	45	45	90

**⚠ WAARSCHUWING:** *Wijst op een mogelijk gevaarlijke situatie die, indien niet vermeden, **zou kunnen** leiden tot de dood of ernstige letsels.*

**⚠ VOORZICHTIG:** *Wijst op een mogelijk gevaarlijke situatie die, indien niet vermeden, **kan** leiden tot **kleine of matige** letsels.*

**OPMERKING:** *Geeft een handeling aan waarbij geen persoonlijk letsel optreedt die, indien niet voorkomen, **schade aan goederen kan** veroorzaken.*

**⚡** *Wijst op risico van een elektrische schok.*

**🔥** *Wijst op brandgevaar.*

### Instructies voor de veiligheid

**⚠ WAARSCHUWING:** *Wanneer u op netvoeding aangesloten apparaten gebruikt, dient u altijd de nodige (waaronder de volgende) basisveiligheidsmaatregelen te nemen om het risico op brand, elektrische schokken, lichamelijk letsel en materiële schade te beperken.*

**⚠ WAARSCHUWING:** *Bij gebruik van het apparaat moeten de veiligheidsregels worden nageleefd. Lees deze instructies alvorens het apparaat te bedienen en dit met het oog op uw eigen veiligheid en die van omstanders. Bewaar de instructies op een veilige plaats voor toekomstig gebruik.*

- Lees deze handleiding aandachtig geheel door voordat u het apparaat bedient.
- Het bedoeld gebruik wordt beschreven in deze handleiding. Het gebruik van een accessoire of hulpstuk of het uitvoeren van een handeling met dit apparaat voor andere doeleinden dan wordt geadviseerd in deze gebruiksaanwijzing, kan leiden tot gevaar voor persoonlijk letsel.
- Bewaar deze handleiding zodat u deze later ook nog kunt raadplegen.

### BELANGRIJK

### LEES ZORGVULDIG DOOR VOOR GEBRUIK

### BEWAREN OM LATER TE KUNNEN RAADPLEGEN

### Veilige bediening

#### Opleiding

- Lees de instructies aandachtig door.** Maak u vertrouwd met de bedieningsknoppen en het juiste gebruik van de machine.
- Kinderen of personen die niet vertrouwd zijn met deze instructies mogen de machine niet gebruiken.** De lokale wetgeving kan de leeftijd van de bediener begrenzen.
- Opgelet: de bediener of gebruiker is verantwoordelijk voor ongevallen of gevaren die zich bij andere personen of hun eigendommen voordoen.**

#### Voorbereiding

- Voor gebruik, controleert u de machine altijd op beschadigde, ontbrekende of verkeerd geplaatste schermen of beschermingen.**
- Gebruik de machine nooit als er zich mensen, in het bijzonder kinderen of huisdieren, in de buurt bevinden.**

#### Werking

- Draag altijd oogbescherming en stevige schoenen wanneer de machine in werking is.**
- Gebruik het apparaat niet tijdens slechte weersomstandigheden, in het bijzonder bij bliksem.**
- Gebruik de machine alleen bij daglicht of voldoende kunstmatig licht.**
- Gebruik de machine nooit met beschadigde schermen of beschermingen of zonder dat de schermen of beschermingen bevestigd zijn.**
- Schakel de motor alleen in wanneer uw handen en voeten zich uit de buurt van het snijelement bevinden.**

f) **Koppel de machine altijd los van de voeding (d.w.z. haal de stekker uit het stopcontact of verwijder het ontkoppingsmechanisme of de uitneembare accu)**

- telkens de machine zonder toezicht wordt achtergelaten;
- voor het verwijderen van een verstopping;
- voor het controleren, reinigen of onderhouden van de machine;
- na het raken van een vreemd voorwerp;
- telkens de machine overmatig trilt.

g) **Zorg dat u geen letsel oploopt aan uw handen en voeten door het snijelement.**

h) **Zorg dat de ventilatieopeningen altijd vrij van vuil zijn.**

### Onderhoud en opslag

a) **Koppel de machine altijd los van de voeding (d.w.z. haal de stekker uit het stopcontact of verwijder het ontkoppingsmechanisme of de uitneembare accu) voordat u de machine reinigt of onderhoudt.**

b) **Gebruik alleen reserveonderdelen en accessoires die door de fabrikant zijn aanbevolen.**

c) **Controleer en onderhoud de machine regelmatig.** Laat de machine alleen door een erkende reparateur repareren.

d) **Wanneer niet in gebruik, bergt u de machine op buiten het bereik van kinderen.**

### Aanvullende veiligheidsinstructies voor grastrimmers



#### **WAARSCHUWING:** Snijelementen

blijven draaien nadat de motor is uitgeschakeld..

- **Draag een lange broek om uw benen te beschermen.**
- **Controleer voordat u het apparaat gebruikt of het snijoppervlak stokken, stenen, kabels en andere obstakels bevat.**
- **Gebruik het apparaat alleen rechtop, met het snijkoord vlak bij de grond.** Schakel het apparaat nooit in wanneer het in een andere positie staat.
- **Beweeg traag wanneer u het apparaat gebruikt.** Opgelet, net gemaaid gras is vochtig en glad.
- **Werk niet op steile hellingen.** Werk tegen de richting van hellingen in, niet op en neer.
- **Betreed nooit kiezelpaden of wegen wanneer het apparaat in werking is.**
- **Raak het snijkoord nooit aan wanneer het apparaat in werking is.**
- **Leg het apparaat niet neer totdat het snijkoord volledig tot stilstand is gekomen.**
- **Gebruik alleen het juiste type snijkoord.** Gebruik nooit een metalen snijkoord of vislijn.
- **Zorg dat u het snijblad van het koord niet aanraakt.**

- **Houd uw handen en voeten altijd uit de buurt van het snijkoord, in het bijzonder wanneer u de motor inschakelt.**
- **Kijk het apparaat vóór gebruik en na een impact na op tekenen van slijtage of schade en repareer het zo nodig.**
- **Zorg dat u geen letsel oploopt door een apparaat dat dient om de roterende draad in te korten.** Nadat u een nieuw snijkoord hebt geplaatst, moet u de machine steeds terug in de normale bedieningspositie plaatsen alvorens ze in te schakelen.
- **Houd toezicht wanneer dit apparaat wordt gebruikt in de nabijheid van kinderen.**
- **Dit apparaat is niet geschikt voor gebruik door jonge kinderen of zwakke personen zonder toezicht.**
- **Dit apparaat mag niet als speelgoed gebruikt worden.**
- **Gebruik alleen in een droge ruimte.** Zorg dat het apparaat niet nat wordt.
- **Dompel het apparaat niet onder in water.**
- **Open de behuizing niet.** Geen enkel onderdeel binnenin het apparaat kan door de gebruiker worden onderhouden.
- **Gebruik het apparaat niet in een explosieve omgeving, zoals in de nabijheid van ontvlambare vloeistoffen, gassen of stof.**
- **Wanneer het apparaat in een voertuig wordt bewaard of vervoerd, moet het in de bagageruimte worden geplaatst of worden vastgemaakt opdat het niet zou bewegen bij een plotse verandering van snelheid of rijrichting.**
- **Wanneer het apparaat niet wordt gebruikt, moet het op een droge, goed verluchte plaats buiten het bereik van kinderen worden bewaard.**
- **Kinderen dienen geen toegang te hebben tot opgeborgen apparatuur.**

### Veiligheid van anderen

- **Het is niet de bedoeling dat het apparaat wordt gebruikt door personen (waaronder kinderen) met verminderde fysieke, sensorische of psychische vermogens, of door personen die het ontbreekt aan ervaring en kennis, tenzij onder toezicht en na instructie over het gebruik van het apparaat door iemand die verantwoordelijk is voor hun veiligheid.**
- **Houd toezicht op kinderen zodat zij niet met het apparaat kunnen spelen.**

### Overige risico's

Ondanks het toepassen van de relevante veiligheidsvoorschriften en het toepassen van veiligheidsapparaten kunnen sommige overige risico's niet worden vermeden. Dit zijn:

- **Verwondingen die worden veroorzaakt door het aanraken van draaiende/bewegende delen.**
- **Verwondingen die worden veroorzaakt door het vervangen van onderdelen, bladen of accessoires.**



- *Verwondingen die worden veroorzaakt door het langdurig gebruik van gereedschap. Wanneer u gereedschap langdurig gebruikt, dient u regelmatig een pauze in te lassen.*
- *Gehoorschadiging.*
- *Gezondheidsrisico's ten gevolge van het inademen van stof dat door het gebruik van het instrument ontstaat (bijvoorbeeld: wanneer u werkt met hout, in het bijzonder eik, beuk en MDF.)*

## Elektrische veiligheid

De elektrische motor is slechts voor één voltage ontworpen. Controleer altijd of het voltage van de accu overeenkomt met het voltage op het typeplaatje. Zorg er ook voor dat het voltage van uw oplader overeenkomt met dat van uw stroomvoorziening.



Uw DeWALT oplader is dubbel geïsoleerd in overeenstemming met EN60335; daarom is geen aarding nodig.

Als het stroomsnoer is beschadigd, moet het worden vervangen door een speciaal geprepareerd snoer dat leverbaar is via het DeWALT servicecentrum.

## Een verlengsnoer gebruiken

U dient geen verlengsnoer te gebruiken, tenzij dit absoluut noodzakelijk is. Gebruik een goedgekeurd verlengsnoer dat geschikt is voor de stroominvoer van uw oplader (zie **Technische gegevens**). De minimale geleidergrootte is 1,5 mm<sup>2</sup>; de maximale lengte is 30 m.

Als u een haspel gebruikt, dient u het snoer altijd volledig af te rollen.

## BEWAAR DEZE INSTRUCTIES

### Laders

DeWALT laders hoeven niet te worden afgesteld en zijn zo ontworpen dat zij zeer gemakkelijk in het gebruik zijn.

### Belangrijke veiligheidsinstructies voor alle acculaders

**BEWAAR DEZE INSTRUCTIES:** Deze handleiding bevat belangrijke instructies voor de veiligheid en voor de bediening van geschikte batterijladers (raadpleeg **Technische Gegevens**).

- *Lees voordat u de lader gebruikt, alle instructies en aanwijzingen voor de veiligheid op de lader, de accu en het product dat de accu gebruikt.*



### WAARSCHUWING:

*Gevaar voor elektrische schok. Laat geen vloeistof in de lader dringen. Dit zou kunnen leiden tot een elektrische schok.*



### WAARSCHUWING:

*Wij adviseren een aardlekschakelaar met een reststroomwaarde van 30mA of minder te gebruiken.*



### VOORZICHTIG:

*Gevaar voor brandwonden. Beperk het risico van letsel, laad alleen oplaadbare accu's op van het merk DeWALT. Andere typen*

*accu's zouden uit elkaar kunnen springen en persoonlijk letsel en schade kunnen veroorzaken.*



### VOORZICHTIG:

*Houd toezicht op kinderen zodat zij niet met het apparaat kunnen spelen.*

### OPMERKING:

*Onder bepaalde omstandigheden, wanneer de stekker van de lader in het stopcontact zit, kunnen de niet-afgedekte laadcontacten binnenin de lader door materiaal of een voorwerp worden kortgesloten. Bepaalde materialen die geleidend zijn, zoals, maar niet uitsluitend, staalwol, aluminiumfolie of een opeenhoping van metaalachtige deeltjes, kunnen beter bij de holtes van de lader worden weggehouden. Trek altijd de stekker uit het stopcontact wanneer er geen accu in de lader zit. Trek de stekker van de lader uit het stopcontact voordat u de lader gaat reinigen.*

- **Probeer NIET de accu op te laden met andere laders dan die in deze handleiding worden beschreven.** De lader en de accu zijn speciaal voor elkaar ontworpen.
- **Deze laders zijn niet bedoeld voor een andere toepassing dan het opladen van oplaadbare accu's van DeWALT.** Andere toepassingen kunnen leiden tot het gevaar van brand, elektrische schok of elektrocutie.
- **Stel de lader niet bloot aan regen of sneeuw.**
- **U kunt beter niet aan het snoer trekken wanneer u de stekker van de lader uit het stopcontact trekt.** Er is dan minder risico op beschadiging van het snoer en van de stekker.
- **Het is belangrijk dat u het snoer zo plaatst dat niemand erop kan stappen of erover kan struikelen, en het snoer niet op een andere manier kan beschadigen of onder spanning kan komen te staan.**
- **Gebruik alleen een verlengsnoer als het er werkelijk niet anders kan.** Gebruik van een ongeschikt verlengsnoer kan het risico van brand, elektrische schok of elektrocutie tot gevolg hebben.
- **Plaats niet iets boven op een lader en plaats de lader niet op een zacht oppervlak omdat hierdoor de ventilatiesleuven kunnen worden geblokkeerd en de lader binnenin veel te heet wordt.** Plaats de lader niet in de buurt van een warmtebron. De lader wordt geventileerd door sleuven boven en onder in de behuizing.
- **Gebruik de lader niet met een beschadigd snoer of een beschadigde stekker—laat deze onmiddellijk vervangen.**
- **Gebruik de lader niet als er hard op is geslagen, als de lader binnenin veel te heet wordt.** Plaats de lader niet op een erkend servicecentrum.
- **Haal de lader niet uit elkaar; breng de lader naar een erkend servicecentrum wanneer service of reparatie nodig is.** Onjuiste montage kan leiden tot het risico van een elektrische schok, elektrocutie of brand.
- **Als het netsnoer is beschadigd, moet het onmiddellijk worden vervangen door de fabrikant, een servicemonteur van de fabrikant of een dergelijk vakbekwaam persoon, zodat risico is uitgesloten.**

- **Trek de stekker van de lader uit het stopcontact voordat u de lader gaat schoonmaken. Er is dan minder risico van een elektrische schok.** *Het risico is niet minder wanneer u de accu verwijderd.*
- *Probeer NOOIT 2 laders op elkaar aan te sluiten.*
- **De lader is ontworpen voor de 230V stroomvoorziening van een woning. Probeer de lader niet te gebruiken op een andere spanning.** *Dit geldt niet voor de 12V-lader.*







### Een accu opladen (Afb. [Fig.] B)

1. Steek de lader in een geschikt stopcontact voordat u de accu insteekt.
2. Plaats de accu **12** in de lader, en let er daarbij op dat de accu geheel in de lader komt te zitten. Het rode lampje (opladen) knippert herhaaldelijk en dat duidt erop dat het laadproces is gestart.
3. Een volledig opgeladen accu wordt aangegeven door het rode lampje dat constant AAN blijft. De accu is nu volledig opgeladen en kan worden gebruikt of kan in de acculader blijven zitten. Duw, als u de accu uit de lader wilt nemen, op de accu-vrijgaveknop **13** op de accu.

**OPMERKING:** U kunt maximale prestaties en levensduur van lithium-ion-accu's garanderen door de accu's volledig op te laden voordat u deze voor het eerst in gebruik neemt.

### Werking van de lader

Raadpleeg onderstaande indicatoren voor de laadstatus van de accu.

Laadindicaties	
 bezig met opladen	
 volledig opgeladen	
 hete/koude accuvertraging*	

\*Het rode lampje blijft knipperen, maar er brandt ook een geel indicatielampje wanneer de functie actief is. Wanneer de accu een geschikte temperatuur heeft bereikt, gaat het gele lampje uit en hervat de lader de laadprocedure.

De geschikte lader(s) laden niet een kapotte accu op. Het lampje zal niet of onregelmatig gaan branden en de lader geeft daarmee aan dat de accu kapot is.

**OPMERKING:** Dit kan ook betekenen dat er iets mis is met de lader.

Als de lader laat zien dat er een probleem is, laat de lader en de accu dan testen door een geautoriseerd servicecentrum.

### Hot/Cold Pack Delay (Vertraging Hete/Koude Accu)

Wanneer de lader waarneemt dat een accu te warm of te koud is, wordt onmiddellijk een Hot/Cold Delay gestart en wordt het laden uitgesteld tot de accu een geschikte temperatuur heeft bereikt. De lader schakelt dan automatisch over op de acculaadstand. Deze functie waarborgt een maximale levensduur van de accu.

Een koude accu zal minder snel worden opgeladen dan een warme accu. De accu zal minder snel opladen gedurende

de gehele laadcyclus en zal niet op maximumsnelheid gaan opladen, ook niet als de accu warmer wordt.

De lader DCB118 is voorzien van een interne ventilator voor het koelen van de accu. De ventilator gaat automatisch draaien wanneer de accu moet worden gekoeld. Gebruik de lader nooit als de ventilator niet goed werkt of als de ventilatiesleuven zijn geblokkeerd. Zorg ervoor dat er geen voorwerpen in de lader kunnen komen.

### Elektronisch Beveiligingssysteem

XR Li-Ion-gereedschap is ontworpen met een Elektronisch Beveiligingssysteem dat ervoor zorgt dat de accu niet te veel wordt geladen, niet te heet wordt of te veel wordt ontladen.

Het product zal automatisch uitgeschakeld worden, als het elektronisch beschermingssysteem actief wordt. Als dit gebeurt, zet u de Lithium-ion-accu op de lader, totdat deze volledig geladen is.

### Montage aan de wand

Deze laders kunnen aan de wand worden gemonteerd of rechtop op een tafel of werkoppervlak staan. Plaats bij wandmontage de accu dichtbij een stopcontact en uit de buurt van een hoek of andere obstakels die de doorstroming van lucht kunnen verhinderen. Gebruik de achterzijde van de lader als sjabloon voor de plaatsing van de montageschroeven aan de wand. Monteer de lader stevig met gipsplaatschroeven (afzonderlijk aan te schaffen), van tenminste 25,4 mm lang waarvan de schroefkop een diameter heeft van 7 – 9 mm, in hout geschroefd tot op een optimale diepte, waarbij ongeveer 5,5 mm van de schroef uitsteekt. Houd de sleuven aan de achterzijde van de lader tegenover de uitstekende schroeven en steek montagesleuven volledig op de schroeven.

### Instructies voor het reinigen van de lader

**WAARSCHUWING:** *Gevaar voor elektrische schok. Neem, voordat u met de reiniging begint, de stekker van de lader uit het stopcontact.*

*U kunt stof en vet van de buitenzijde van de lader verwijderen met een doek of een zachte, niet-metalen borstel. Gebruik geen water of schoonmaakmiddelen. Laat nooit vloeistof in het gereedschap komen; dompel nooit een onderdeel van het gereedschap onder in een vloeistof.*

### Accu

#### Belangrijke veiligheidsinstructies voor alle accu's

Als u vervangende accu's bestelt, zorg er dan voor dat u het catalogusnummer en voltage vermeldt.

De accu is niet volledig opgeladen als deze uit de verpakking komt. Voordat u de accu en oplader gebruikt, dient u de onderstaande veiligheidsinstructies te lezen. Volg vervolgens de oplaadprocedures zoals die zijn uitgelegd.

#### LEES ALLE INSTRUCTIES

- **Laad de accu niet op en gebruik deze niet in een explosieve omgeving, zoals in de nabijheid van ontvlambare vloeistoffen, gasen of stof.** *Wanneer u de*

accu plaatst in of verwijderd uit de lader kan het stof of de damp door een vonk vlamvatten.

- **Gebruik nooit geweld bij het plaatsen van de accu in de lader. Wijzig de accu op geen enkele manier als deze niet past in een lader die niet geschikt is, omdat de accu kan openbarsten waardoor ernstig persoonlijk letsel kan ontstaan.**
- *Laad de accu's alleen op in DEWALT-laders.*
- **Spat NIET** met water en dompel de accu niet onder in water of andere vloeistoffen.
- **Gebruik of bewaar het gereedschap en de accu niet op plaatsen waar de temperatuur 40 °C of meer kan bereiken (bijvoorbeeld in een schuurtje of een metalen loods in de zomer).**
- **Verbrand de accu niet, zelfs niet als deze ernstig beschadigd is of volledig verbruikt.** De accu kan in vuur exploderen. Als lithium ion accu's worden verbrand, komen giftige dampen en materialen vrij.
- **Als de inhoud van de accu in contact met de huid komt, wast u dit onmiddellijk af met water en een milde zeep.** Als accuvloeistof in de ogen komt spoelt u 15 minuten met water in het geopende oog, of totdat de irritatie stopt. Als medische hulp nodig is dient u te vermelden dat de accuelektrolyt is samengesteld uit een mengsel van vloeibare organische carbonaten en lithiumzouten.
- **De inhoud van geopende accucellen kan irritatie aan de luchtwegen veroorzaken.** Zorg voor frisse lucht. Zoek als de symptomen aanhouden medische hulp.

 **WAARSCHUWING:** Gevaar voor brandwonden. Accuvloeistof kan ontvlambaar zijn als deze aan een vonk of vlam wordt blootgesteld.

 **WAARSCHUWING:** Probeer nooit om welke reden dan ook de accu te openen. Als de behuizing van de accu is gescheurd of beschadigd, zet de accu dan niet in de lader. Klem een accu niet vast, laat een accu niet vallen, beschadig een accu niet. Gebruik een accu of lader waar hard op is geslagen, die is gevallen, waar overheen is gereden of die op welke manier dan ook is beschadigd (dat wil zeggen, doorboord met een spijker, geraakt met een hamer, vertrapt) niet. Een elektrische schok of elektrocutie kan het gevolg zijn. Breng beschadigde accu's terug naar het servicecentrum zodat ze kunnen gerecycled.

 **WAARSCHUWING:** Brandgevaar. **Berg de accu niet op en vervoer de accu niet op een manier dat metalen voorwerpen in contact kunnen komen met de aansluitpunten van de accu.** Bijvoorbeeld, steek de accu niet in een schortzak, broekzakken, gereedschapskisten, gereedschapsdozen, laden, enz., waar een losse spijkers, schroeven, sleutels, enz. liggen.

 **VOORZICHTIG:** **Plaats het gereedschap wanneer het niet in gebruik is, op z'n zijkant op een stabiel oppervlak waar het niet kan vallen of omvallen.** Sommige gereedschappen met grote accu's kunnen rechtop staan op de accu maar kunnen gemakkelijk worden omgegooid.

## Transport

 **WAARSCHUWING:** Brandgevaar. Tijdens het transport kunnen accu's mogelijk vlam vatten als de aansluitingen van de accu onbedoeld in aanraking komen met geleidende materialen. Controleer dat tijdens het transport de aansluitingen van de accu afgeschermd zijn en goed geïsoleerd van materialen die ermee in contact kunnen komen en kortsluiting kunnen veroorzaken.

DEWALT accu's voldoen aan alle van toepassing zijn verzendvoorschriften zoals deze zijn bepaald door de bedrijfstak en door wettelijke normen, zoals Aanbevelingen voor het Transport van Gevaarlijke Goederen van de UN; Voorschriften voor Gevaarlijke Goederen van de International Air Transport Association (IATA), Voorschriften Internationale Maritieme Gevaarlijke Goederen (IMDG) en de Europese Overeenkomst Betreffende het Internationale Vervoer van Gevaarlijke Goederen over de Weg (ADR). Lithium-ion cellen en accu's zijn getest in overeenstemming met Hoofdstuk 38,3 van de Aanbevelingen voor het Transport van Gevaarlijke Goederen Handleiding van Testen en Criteria.

In de meeste gevallen zal bij de verzending van een DEWALT-accu deze naar verwachting worden geclassificeerd als volledig gereguleerd Klasse 9 Gevaarlijk materiaal. Over het algemeen zullen alleen verzendingen die een lithium-ion-accu bevatten met een energie-classificatie hoger dan 100 Wattuur (Wh), moeten worden verzonden als volledig gereguleerd Klasse 9. Bij alle lithium-ion-accu's wordt de Wattuur-classificatie op de accu vermeld. Verder adviseert DEWALT in verband met complicaties met de voorschriften, lithium-ion-accu's niet als luchtvracht alleen te verzenden, ongeacht de Wattuur-classificatie. Zendingen van gereedschap met accu's (combo-sets) kunnen naar verwachting per luchtvracht worden verzonden, als de Wattuur-classificatie van de accu niet hoger is dan 100 Wh. Ongeacht of een verzending wordt geacht een vrijstelling te hebben of volledig voorgeschreven, is voor de verantwoordelijkheid van de verzender de meest recente voorschriften voor verpakking, labeling/markering en vereisten ten aanzien van documentatie.

De informatie die in dit hoofdstuk van de handleiding wordt verstrekt, wordt verstrekt in goed vertrouwen en wordt geacht nauwkeurig te zijn op het moment dat het document werd opgesteld. Er wordt echter geen garantie gegeven, impliciet of expliciet. Het is voor de verantwoordelijkheid van de koper ervoor te zorgen dat zijn activiteiten in overeenstemming zijn met de geldende voorschriften.

## De FLEXVOLT™-accu vervoeren

De DEWALT FLEXVOLT™-accu heeft twee standen: **Gebruiks-** en **Transport-**.

**Stand:** Wanneer de FLEXVOLT™-accu op zichzelf staat of in een DEWALT 18V-product zit, werkt de accu als een 18V-accu. Wanneer de FLEXVOLT™-accu in een 54V- of een 108V-product (twee 54V-accu's) zit, werkt de accu als een 54V-accu.

**Transport-stand:** Wanneer de kap op de FLEXVOLT™-accu is bevestigd, staat de accu in de transport-stand. Houd de kap op de accu bij verzending.

In de Transport-stand zijn reeksen van cellen binnen in de accu elektrisch van elkaar geïsoleerd, waardoor 3 accu's ontstaan met een lagere Wattuur-classificatie (Wh), vergeleken bij 1 accu met een hogere Wh-classificatie. Door dit grotere aantal van 3 accu's met een lagere Wattuur-classificatie kan de accu vrijgesteld zijn van bepaalde voorschriften voor verzending die worden opgelegd aan accu's met een hogere Wattuur-capaciteit.

Voorbeeld, de transport Wh waarde kan 3 x 36 Wh aangeven, dit betekend 3 batterijen van elk 36 Wh. De Wh waarde tijdens gebruik kan 108 Wh aangeven (1 batterij).

Voorbeeld van markering met etiket gebruik en transport

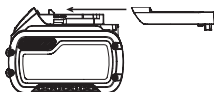

Niet blootstellen aan water.



Zorg dat defecte snoeren onmiddellijk worden vervangen.



Uitsluitend opladen tussen 4 °C en 40 °C.



Alleen voor gebruik binnenshuis.



Bied de accu als chemisch afval aan en houd rekening met het milieu.

LI-ION

DCBXXX

Laad DEWALT-accu's alleen op met de aangewezen DEWALT-laders. Wanneer u andere accu's dan de aangewezen DEWALT-accu's oplaadt met een DEWALT-lader dan kunnen deze barsten of kan dit leiden tot andere gevaarlijke situaties.



Gooi de accu niet in het vuur



GEBRUIK (zonder transport dop). Voorbeeld: Wh waarde geeft 108 Wh aan (1 batterij van 108 Wh).



TRANSPORT (met ingebouwde transport dop). Voorbeeld: Wh waarde geeft 3 x 36 Wh aan (3 batterijen van 36 Wh).

## Aanbevelingen voor opslag

1. De beste plaats om het apparaat op te bergen is koel en droog, uit direct zonlicht en niet in overmatige hitte of koude. Voor optimale accuprestaties en levensduur bergt u accu's op bij kamertemperatuur als deze niet in gebruik zijn.
2. Wanneer u de accu lange tijd opbergt, kunt u deze voor optimale resultaten het beste volledig opgeladen opslaan op een koele, droge plaats buiten de lader.

**OPMERKING:** Accu's kunnen beter niet volledig ontladen worden opgeslagen. De accu moet voor gebruik weer worden opgeladen.

## Labels op de oplader en accu

Behalve de pictogrammen die in deze handleiding worden gebruikt, kunnen de volgende pictogrammen op de labels op de lader en op de accu staan:



Lees gebruiksaanwijzing voor gebruik.



Zie **Technische gegevens** voor de oplaadtijd.



Niet doorboren met geleidende voorwerpen.



Laad geen beschadigde accu's op.

## Accutype

De DCM561PBS en de DCM561P1S werken op een 18-V accu. Deze accu's kunnen worden gebruikt: DCB181, DCB182, DCB183, DCB183B, DCB184, DCB184B, DCB185, DCB187, DCB546, DCB547. Raadpleeg **Technische Gegevens** voor meer informatie.

## Inhoud van de verpakking

De verpakking bevat:

- 1 Trimmer
- 1 Accu (DCM561P1S)
- 1 Lader (DCM561P1S)
- 1 Gebruiksaanwijzing

**OPMERKING:** Bij de N-modellen worden geen accu's, laders en gereedschapskoffers geleverd. Bij de NT-modellen worden geen accu's en laders geleverd. B-modellen zijn voorzien van een Bluetooth®-accu.

**OPMERKING:** Het merkteken met het woord Bluetooth® en logo's zijn geregistreerde handelsmerken die eigendom zijn van Bluetooth®, SIG, Inc. en ieder gebruik van dergelijke merktekens door DEWALT is onder licentie. Overige handelsmerken en merknamen zijn eigendom van hun respectievelijke eigenaren.

- *Controleer of het gereedschap, de onderdelen of accessoires mogelijk zijn beschadigd tijdens het transport.*
- *Neem de tijd om deze handleiding grondig door te lezen en te begrijpen voordat u de apparatuur gebruikt.*

## Markering op het gereedschap

De volgende pictogrammen staan op het gereedschap vermeld:



Lees gebruiksaanwijzing voor gebruik.



Draag gehoorbescherming.



Draag oogbescherming.

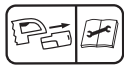

Schakel het gereedschap uit. Neem, voordat u onderhoud aan het gereedschap uitvoert, de accu uit het gereedschap.



Houd omstanders op afstand.



Gebruik het apparaat niet in de regen of bij een hoge luchtvochtigheid en laat het niet buiten liggen wanneer het regent.

### Positie Datumcode (Afb. A)

De datumcode **36**, die ook het jaar van fabricage bevat, is binnen in de behuizing geprint.

Voorbeeld:

2017 XX XX

Jaar van fabricage

### Beschrijving (Afb.A)

**WAARSCHUWING:** *Pas het gereedschap of een onderdeel ervan nooit aan. Dit kan schade of persoonlijk letsel tot gevolg hebben.*

- |   |                         |
|---|-------------------------|
| 1 Knop voor Variabele snelheid              | 7 Onderste trimmerstang |
| 2 Hendel voor vergrendeling in de uit-stand | 8 Stangbeugel           |
| 3 Snelheidsschakelaar                       | 9 Beschermkap           |
| 4 Hulphandgreep                             | 10 Spoelbehuizing       |
| 5 Motorbehuizing                            | 11 Accubehuizing        |
| 6 Bovenste trimmerstang                     | 12 Accu                 |
|   | 13 Accu-ontgrendelknop  |
|   | 14 Hoofdhandgreep       |

### Gebruiksdoel

Uw gazontrimmer is ontworpen voor professionele trimtoepassingen.

**GEBRUIK ZE NIET** bij natte omstandigheden of in de aanwezigheid van ontvlambare vloeistoffen of gassen.

Het is geen graskantensnijder en niet bedoeld voor het afkanten van gazons.

Uw gazontrimmer is een apparaat voor professionele toepassingen.

**LAAT GEEN** kinderen in contact met het gereedschap komen. Toezicht is vereist als onervaren gebruikers dit gereedschap bedienen.

- Dit product is niet bedoeld voor gebruik door personen (waaronder kinderen) die verminderde fysieke, sensorische of psychische vermogens hebben of die het ontbreekt aan ervaring en/of kennis of bekwaamheden, als dat niet gebeurt onder toezicht van een persoon die verantwoordelijk is voor hun veiligheid. Kinderen mogen nooit alleen worden gelaten met dit product zodat ze ermee zouden kunnen spelen.

### MONTAGE EN AANPASSINGEN

**WAARSCHUWING:** *Beperk het gevaar op ernstig persoonlijk letsel tot een minimum: zet het apparaat uit en neem de accu uit, voordat u een aanpassing uitvoert of hulpstukken of accessoires verwijderd/installeert. Wanneer de machine per ongeluk wordt gestart, kan dat leiden tot letsel.*

**WAARSCHUWING:** *Gebruik uitsluitend accu's en laders van het merk DEWALT.*

**WAARSCHUWING:** *Werk nooit met het apparaat zonder dat de beschermkap stevig is geplaatst. Dit kan schade of persoonlijk letsel tot gevolg hebben.*

### De accu plaatsen en verwijderen (Afb. B)

**OPMERKING:** Voor het beste resultaat is het belangrijk dat u de accu **12** volledig oplaadt.

**WAARSCHUWING:** *Controleer voordat u de accu verwijderd of plaatst dat de Aan/Uit-hendel is vergrendeld in de uit-stand, zodat het apparaat niet kan worden ingeschakeld.*

### De accu in de handgreep van het gereedschap installeren

1. Houd de accu tegenover de rails **12** in de handgreep van de lamp.
2. Schuif de accu in de handgreep totdat de accu stevig vastzit in het gereedschap en controleer dat de accu niet los raakt.

### De accu uit het gereedschap halen

1. Druk op de accu-ontgrendelknop **13** en trek de accu stevig uit de handgreep van het gereedschap.
2. Zet de accu in de lader zoals wordt beschreven in het ladergedeelte van deze handleiding.

## Vermogenmeter (Afb. B)

Er zijn DeWALT-accu's met een vermogenmeter en deze bestaat uit drie groene LED-lampjes die een aanduiding geven van de hoeveelheid lading die de accu nog heeft.

U kunt de vermogenmeter inschakelen door de knop van de vermogenmeter **15** in te drukken. Een combinatie van de drie groene LED-lampjes gaat branden en dat geeft een aanduiding van de hoeveelheid lading die de accu nog heeft. Wanneer de lading in de accu onder het bruikbare niveau ligt, gaat de vermogenmeter niet branden en moet de accu worden opgeladen.

**OPMERKING:** De brandstofmeter geeft slechts een indicatie van de hoeveelheid lading die de accu nog heeft. De meter geeft geen aanwijzingen over de functionaliteit van het gereedschap en is onderhevig aan schommelingen afhankelijk van productcomponenten, temperatuur en de toepassing door de eindgebruiker.

## De stang monteren (Afb. C, D)

1. U kunt de stang monteren door het bovenste deel **6** en het onderste deel **7** op één lijn te houden, zoals afgebeeld in Afbeelding C. Druk op de vergrendelingsknop **16** en schuif het bovenste deel van de stang in het onderste deel. Let goed op dat de vergrendelingsknop vastklikt in het gat **17**.
2. Zet de stangen vast door de middelste bout **18** aan te draaien met de meegeleverde inbussleutel **19**, zoals afgebeeld in Afbeelding D.

## De hulpgreep vastmaken (Afb. E)

1. Schuif de hulpgreep **4** in het bovenste gat van de beugel **20**.
2. Houd de hulpgreep op zijn plaats en draai de bout vast **21** in de handgreep, in de hulpgreep vanaf de onderkant van de beugel.
3. Draai de bout vast met de meegeleverde inbussleutel **19**. Controleer dat de handgreep stevig vast zit.
4. Herhaal deze stappen aan de andere kant van de hulpgreep.

## Extra handgreep aanpassen (Afb. F)

De trimmer wordt in volledig gemonteerde staat geleverd. De hulphandgreep **4** wordt geplaatst met het oog op een maximaal evenwicht. Als u de hulpgreep wilt aanpassen kunt u de vier bouten **22** losdraaien met een inbussleutel en de hulpgreep naar boven of beneden schuiven over de stang **6**.

## BEDIENING

### Instructies voor gebruik

**WAARSCHUWING:** *Houd u altijd aan de veiligheidsinstructies en van toepassing zijnde voorschriften.*

**WAARSCHUWING:** *Beperk het gevaar op ernstig persoonlijk letsel tot een minimum: zet het apparaat uit en neem de accu uit,*

*voordat u een aanpassing uitvoert of hulpstukken of accessoires verwijdert/installeert. Wanneer de machine per ongeluk wordt gestart, kan dat leiden tot letsel.*

**WAARSCHUWING:** *Draag altijd goedgekeurde oogbescherming die voldoet aan de ANSI Z87.1 (CAN/CSA Z94.3) norm tijdens gebruik van dit apparaat.*

**VOORZICHTIG:** *Gebruik voor het trimmen alleen het juiste type snijdraad.*

**VOORZICHTIG:** *Inspecteer het gebied dat u gaat trimmen en verwijder alle draad, snoer of touw die verward kunnen raken in de roterende lijn of spoel. Let vooral heel goed op dat u uit de buurt blijft van draden, zoals de uiteinden van draad aan de onderzijde van een metalen hek, die naar buiten kunnen zijn gebogen over de strook die u met de machine trimt.*

### Juiste positie van de handen (Afb. G)

**WAARSCHUWING:** *Om het risico op ernstig persoonlijk letsel te verminderen, dient u **ALTIJD** de handen in de juiste positie te hebben, zoals afgebeeld.*

**WAARSCHUWING:** *Om het risico op ernstig persoonlijk letsel te verminderen, houdt u het **ALTIJD** stevig vast, anticiperend op een plotselinge reactie.*

Voor een juiste positie van uw handen zet u één hand op de hoofdhandgreep **14** en één hand op de hulpgreep **4**.

### De trimmer in- en uitschakelen (Afb. A)

U kunt het apparaat inschakelen door de vergrendelingsknop **37** naar voren te schuiven, de vergrendelingshendel in te drukken **2**, en daarna de knop voor variabele snelheid **1** in te drukken.

U kunt het apparaat uitschakelen door de knop voor variabele snelheid, de vergrendelingshendel en de vergrendelingsknop los te laten.

**WAARSCHUWING:** *Probeer nooit de Aan/Uit-schakelaar in de ingeschakelde stand te vergrendelen.*

### Schakelaar snelheidsregeling (Afb. A)

Deze trimmer biedt u de keuze om aan een meer gematigde snelheid te werken om de werkingsduur te verlengen voor grotere opdrachten of om de trimmersnelheid te verhogen voor krachtige trimwerkzaamheden.

Om de werkingsduur te verlengen, duwt u de schakelaar voor de snelheidsregeling **3** naar voren in de richting van de

hulphandgreep **4** in de "LO"-stand. Deze stand is het meest geschikt voor grotere opdrachten die meer tijd in beslag nemen. Om de trimmer te versnellen, duwt u de schakelaar voor de snelheidsregeling naar achteren in de richting van de accubehuizing **11** in de "HI"-stand. Deze stand is het meest geschikt om hogere gewassen te trimmen en voor toepassingen die een groter toerental vereisen.

**NOTERA:** In de "HI"-stand zal de werkingsduur korter zijn dan wanneer de trimmer in de "LO"-stand staat.

## Trimmen (Afb. H, I)

Plaats de ingeschakelde trimmer in de juiste hoek en zwaai hem van de ene kant naar de andere kant, zoals in Afbeelding H wordt geïllustreerd.

Bewaar een minimumafstand van 610 mm tussen de beschermkap en uw voeten, zoals in Afbeelding I wordt geïllustreerd.

**WAARSCHUWING:** *Houd het roterend koord grofweg evenwijdig met de grond (niet meer dan 30 graden gekanteld). Deze trimmer is geen randtrimmer. KANTEL de trimmer NIET zo dat het koord haast in een rechte hoek ten opzichte van de grond zwenkt. Rondvliegend puin kan ernstig letsel veroorzaken.*

## De trimmer tikken om het koord te verlengen

Uw trimmer maakt gebruik van een nylondraad met een diameter van 2,032 mm. Het snijkoord zal sneller verslijten en vaker moeten worden verlengd wanneer u snijwerkzaamheden verricht langs stoepen of andere schurende oppervlakken of wanneer u hardnekkiger onkruid snijdt.

Naarmate u de trimmer gebruikt, verkort het koord ten gevolge van slijtage. Tik de trimmer zachtjes tegen de grond tijdens de bediening ervan aan een normale snelheid om het koord te verlengen.

**NOTERA:** Wanneer u de nylondraad langer maakt dan de zwade van 330 mm, heeft dit een negatieve impact op de prestaties, werkingsduur en levensduur van de trimmer wegens potentiële motorschade. In dit geval dreigt de garantie te vervallen.

## Handige snijtips

- Gebruik het uiteinde van het koord voor de snijwerkzaamheden. Duw de koordkop niet in ongemeaad gras.
- Draad- en houten omheiningen zorgen ervoor dat het koord sneller slijt en zelfs stukgaat. Door stenen en bakstenen muren, stoepranden en hout kan het koord snel slijten.
- Laat de beschermkap van de spoel niet over de grond of andere oppervlakken slepen.
- Snijd hoge gewassen van boven naar beneden en snijd nooit stukken van meer dan 30 mm hoog.
- Houd de trimmer gekanteld in de richting van de snijzone; dit is de beste snijmethode.

- De trimmer snijdt door hem van links naar rechts te bewegen. Op die manier krijgt de gebruiker geen puin op zich.
- Ga bomen en struiken uit de weg. Boomschors, houten profielen, gevelbekleding en omheiningsspalen kunnen gemakkelijk worden beschadigd door het koord.

## Nieuw snijdraad plaatsen (Afb. J, K)

**WAARSCHUWING:** *Beperk het gevaar op ernstig persoonlijk letsel tot een minimum: zet het apparaat uit en neem de accu uit, voordat u een aanpassing uitvoert of hulpstukken of accessoires verwijdert/installeert. Wanneer de machine per ongeluk wordt gestart, kan dat leiden tot letsel.*

**VOORZICHTIG:** *Gebruik uitsluitend vervangende spoelen en lijn van DeWALT. Wanneer u lijn van een andere fabrikant gebruikt kunnen de prestaties daaronder lijden, kan de trimmer beschadigd raken en kunnen er personen gewond raken. Uw trimmer gebruikt snijdraad van 2,032 mm in diameter, maar een lijn van 2,413 mm mag worden gebruikt zolang deze spiraalvormig is met gladde, ronde randen, maar de trimmer zal misschien minder lang werken.*

**VOORZICHTIG:** *Als de snijdraad verder uitsteekt dan het trimblad, moet u de draad afsnijden zodat deze niet voorbij het blad uitsteekt en beschadiging van de trimmer wordt voorkomen.*

Gebruik uitsluitend vervangende lijn van DeWALT.

1. Neem de accu uit.
2. Knip een stuk snijdraad af van maximaal 8 m lang.
3. Houd de ogen **23** van de behuizing van de spoel tegenover de pijl **24** op de spoelkop **25**, zoals in Afbeelding J wordt getoond.
4. Steek één uiteinde van de trimmerlijn door een oog. Leid de lijn door een tweede oog en ga door met de lijn door te trekken tot er zich aan beide zijden van de spoelbehuizing gelijke lengten van draad bevinden, zoals wordt getoond in Afbeelding J.
5. Houd de spoelkap **26** vast met één hand zodat deze niet kan bewegen. Wind met uw andere hand de draad op de spoel door de schroefkop **25** naar links te draaien, zoals wordt getoond in Afbeelding K. Ga door met winden tot 127 mm draad aan iedere zijde van de spoelbehuizing overblijft.

## Accessoires vervangen

**WAARSCHUWING:** *Beperk het gevaar op ernstig persoonlijk letsel tot een minimum: zet het apparaat uit en neem de accu uit, voordat u een aanpassing uitvoert of hulpstukken*

*of accessoires verwijderd/installeert. Wanneer de machine per ongeluk wordt gestart, kan dat leiden tot letsel.*

**⚠ WAARSCHUWING:** *Het gebruik van een accessoire dat niet door DEWALT wordt aanbevolen voor gebruik met dit apparaat kan gevaarlijk zijn.*

**⚠ WAARSCHUWING:** *Gebruik geen andere bladen, accessoires of hulpstukken dan deze die door DEWALT voor deze trimmer worden aanbevolen. Dit kan tot ernstig letsel of productschade leiden.*

Gebruik het DEWALT-vervangingskoord modelnr. DWO1DT801 of DWO1DT802.

- Gebruik alleen een koord met een diameter van 2,032 mm ter vervanging van het koord (modelnr. DWO1DT801 of DWO1DT802 zijn aanbevolen). Gebruik voor optimale prestaties geen koord van 2,413 mm. Koorden van een ander formaat kunnen de prestaties hinderen en schade aan de trimmer veroorzaken.

## ONDERHOUD (AFB. L)

Uw DeWALT gereedschap op stroom is ontworpen om gedurende een lange tijdsperiode te functioneren met een minimum aan onderhoud. Het continu naar bevrediging functioneren hangt af van de juiste zorg voor het gereedschap en regelmatig schoonmaken.

**⚠ WAARSCHUWING:** *Beperk het gevaar op ernstig persoonlijk letsel tot een minimum: zet het apparaat uit en neem de accu uit, voordat u een aanpassing uitvoert of hulpstukken of accessoires verwijderd/installeert. Wanneer de machine per ongeluk wordt gestart, kan dat leiden tot letsel.*

1. Houd de luchtinlaatsleuven **27**, getoond in Afbeelding L, schoon om oververhitting te voorkomen.
2. Uw trimmerkoord kan metertijd uitdrogen. Om uw koord in topvorm te houden, bewaart u een reservekoord in een plastic, verzegelbare zak met een eetlepel water.
3. Plastic onderdelen kunnen worden schoongemaakt met een milde zeepoplossing en een vochtige doek.
4. De koordsnijder aan de rand van de beschermknap kan metertijd bot worden. Het is aanbevolen het blad regelmatig met een vijl te slijpen.

Aan de lader en de accu kan geen onderhoud worden verricht.



## Smering

Uw elektrische gereedschap heeft geen aanvullende smering nodig.



## Reiniging

**⚠ WAARSCHUWING:** *Blaas vuil en stof uit de hoofdbehuizing met droge lucht, zo vaak u ziet dat vuil zich in en rond de luchtopeningen ophoopt. Draag goedgekeurde oogbescherming en een goedgekeurd stofmasker als u deze procedure uitvoert.*

**⚠ WAARSCHUWING:** *Gebruik nooit oplosmiddelen of andere bijtende chemicaliën voor het reinigen van niet-metalen onderdelen van het gereedschap. Deze chemicaliën kunnen het materiaal dat in deze onderdelen is gebruikt verzwakken. Gebruik een doek die uitsluitend met water en milde zeep is bevochtigd. Zorg dat er nooit enige vloeistof in het gereedschap komt; dompel nooit enig onderdeel van het gereedschap in een vloeistof.*

## De spoelbehuizing vervangen (Afb. M, N)

1. Draai de spoelbehuizing **10** totdat het gat **28** in de spindel **29** overeenstemt met de inkeping **30** in de beschermkap **9**. In de motorbehuizing **31** zal een derde gat verschijnen, zoals in Afbeelding M wordt geïllustreerd. Steek een schroevendraaier door alle drie gaten om te voorkomen dat de spoelbehuizing zou draaien.
2. Draai de spoelbehuizing met de wijzers van de klok mee, zoals in Afbeelding N wordt getoond.
3. Steek een schroevendraaier door de drie gaten **28**, **30** en **31** en wind de nieuwe spoelbehuizing naar links op en zet deze stevig vast op de bout **32** die uit de trimmer steekt.

## De beschermkap vervangen (Afb. O–Q)

**⚠ WAARSCHUWING:** *Gebruik het apparaat nooit zonder dat de beschermkap stevig op zijn plaats zit.*

1. Verwijder de spoelbehuizing zoals in de rubriek **De spoelbehuizing vervangen** wordt omschreven.
2. Verwijder de 4 schroeven **33** van de beschermkap, zoals in Afbeelding O wordt geïllustreerd.
3. Til de beschermkap op in een hoek zoals in Afbeelding P wordt getoond.
4. Om een nieuwe beschermkap te bevestigen, schuift u het flapje **34** van de nieuwe beschermkap onder de rand **35** van de motorbehuizing **5**. Breng vervolgens de achterkant van de beschermkap op zijn plaats, zoals in Afbeelding Q wordt getoond.
5. Vervang de 4 schroeven **33** van de beschermkap en draai deze stevig vast.
6. Vervang de spoelbehuizing zoals in de rubriek **De spoelbehuizing vervangen** wordt omschreven.



## Optionele accessoires

**⚠ WAARSCHUWING:** *Aangezien accessoires die niet door DEWALT zijn aangeboden niet met dit product zijn getest, kan het gebruik van dergelijke accessoires met dit gereedschap gevaarlijk zijn. Om het risico op letsel te verminderen dient u uitsluitend door DEWALT aanbevolen accessoires met dit product te gebruiken.*

Neem contact op met uw leverancier voor verdere informatie over de geschikte accessoires.

## Bescherming van het milieu



Gescheiden inzameling. Producten en batterijen die zijn voorzien van dit symbool, mogen niet bij het normale huishoudelijke afval worden weggegooid.

Producten en batterijen bevatten materialen die kunnen worden teruggewonnen en gerecycled, zodat de vraag naar grondstoffen afneemt. Recycle elektrische producten en batterijen volgens de lokale voorschriften. Nadere informatie is beschikbaar op [www.2helpU.com](http://www.2helpU.com).

## Herlaadbare accu

Deze duurzame accu moet herladen worden als hij niet krachtig genoeg blijkt tijdens het uitvoeren van klussen die daarvoor vlot verliepen. Aan het einde van zijn technische levensduur dient u dit werktuig weg te gooien met respect voor het milieu:

- Gebruik de accu helemaal op en verwijder deze vervolgens uit het werktuig.
- Lithium-ion-cellen recyclebaar. Breng ze terug bij uw leverancier of naar het milieupark bij u in de buurt. De ingezamelde accu's zullen worden gerecycled of op juiste wijze tot afval worden verwerkt.

## OPLOSSEN VAN PROBLEMEN

Probleem	Oplossing
Gereedschap start niet.	Controleer dat de accu goed is geplaatst. Controleer wat nodig is voor het laden van de accu. Controleer dat u de vergrendeling helemaal naar achteren hebt getrokken voordat u de Aan/Uit-schakelaar verplaatst.
Gereedschap stopt tijdens gebruik.	Laad de accu op. Verwijder vuil bij de spoel. Verminder/beperk de snijdraad tot 330 mm MAX. Plaats de beschermkap terug als deze is verwijderd.
Accu laadt niet op.	Plaats de accu in de lader tot het rode laadlampje gaat branden. Laad de accu 8 uur op als de accu geheel leeg is. Steek de stekker van de oplader in een stopcontact waar spanning op staat. Raadpleeg <b>Werking van de lader</b> voor meer informatie. Controleer de spanning door een apparaat op het stopcontact aan te sluiten. Controleer of de spanning op het stopcontact misschien wordt onderbroken door een lichtsckakelaar, die het stopcontact stroomloos maakt wanneer u het licht uitschakelt. Verplaats de lader en het gereedschap naar een locatie waar de luchttemperatuur hoger is dan 4 °C en lager is dan 40 °C.
De machine draait langzaam.	Druk de knop voor variabele snelheid volledig in. De mate waarmee u de knop indrukt bepaald de snelheid. Als het gereedschap nog steeds langzaam draait, verwijder dan de accu uit het gereedschap. Controleer of de spoelbehuizing vrij kan draaien. Reinig de behuizing zorgvuldig, indien nodig. Controleer dat de snijdraad niet meer dan ongeveer 122 mm uit de spoel steekt. Als de snijdraad meer uitsteekt, moet u de draad afsnijden zodat deze niet verder dan het snijdraadblad reikt.
De trimmer trilt.	Zorg ervoor dat beide snijdraden even lang zijn. Controleer dat de spoel juist is omwikkeld. Als de spoel is gebroken moet deze worden vervangen.

# 18V LITHIUM PLENTRIMMER

## DCM561PBS, DCM561P1S

### Gratulerer!

Du har valgt et DEWALT-verktøy. Mange års erfaring, grundig produktutvikling og innovasjon gjør DEWALT til en meget pålitelig partner for profesjonelle brukere av elektrisk verktøy.

### Tekniske data

		DCM561PBS	DCM561P1S
Spenning	$V_{oc}$	18	18
Type		1	1
Batteritype		Li-Ion	Li-Ion
Utgangseffekt	W	400	400
RPM		0–4600/0–6000	0–4600/0–6000
Skjærebredde	mm	330	330
Vekt (uten batteripakke)	kg	3,6	3,6

Støyverdier og vibrasjonsverdier (triax vektor sum) i henhold til EN50636-2-91:2014

$L_{pa}$ (lydtrykksnivå)	dB(A)	79,5	79,5
$L_{WA}$ (lydeffektnivå)	dB(A)	93	93
K (usikkerhet for det angitte støynivå)	dB(A)	3	3
Verdi vibrasjonsutslipp $a_{vh}$ =	$m/s^2$	3,5	3,5
Usikkerhet K =	$m/s^2$	1,5	1,5

Nivået for vibrasjonsutslipp angitt i dette informasjonsbladet er blitt målt iht. standardiserte tester gitt i EN50636, og kan brukes til å sammenligne ett verktøy med et annet. Det kan brukes til forberedende vurdering av eksponering.

**⚠ ADVARSEL:** Angitt nivå for vibrasjonsutslipp gjelder for hovedbruksområdene for verktøyet. Dersom verktøyet brukes i andre bruksområder, med annet tilbehør eller er dårlig vedlikeholdt, kan vibrasjonsutslippene avvike. Dette kan øke eksponeringsnivået betydelig for hele arbeidsperioden.

En vurdering av nivået for vibrasjonseksponeringen bør også tas med i beregningen når verktøyet er slått av eller når det går uten faktisk å gjøre en jobb. Dette kan redusere eksponeringsnivået betydelig for hele arbeidsperioden.

Sett i verk ekstra sikkerhetstiltak for å beskytte operatøren mot følgene fra vibrasjon, som f.eks.: Holde ved like verktøy og tilbehør, holde hendene varme, organisere arbeidsmønster.

### OVERENSSTEMMELSESERKLÆRING MED EU

#### Maskineridirektiv



#### 18V Lithium plentrimmer DCM561PBS, DCM561P1S

DEWALT erklærer at de produktene som er beskrevet under

**Tekniske data** er i samsvar med:

2006/42/EU, EN60335-1:2012 + A11:2014 EN50636-2-91:2014.

2000/14/EC, plentrimmer,  $L \leq 50$  cm, vedlegg VI

DEKRA Certification B.V.

Meander 1051 / P.O. Box 5185

6825 MJ ARNHEM / 6802 ED ARNHEM, Nederland

Notified Body ID-nr.: 0344

Lydeffektnivå i henhold til 2000/14/EF

(artikkel 12, vedlegg III,  $L \leq 50$  cm):

$L_{WA}$  (målt lydeffekt) 93 dB(A)

usikkerhet (K) = 3 dB(A)

$L_{WA}$  (garantert lydeffekt) 96 dB(A)

Disse produktene samsvarer også med direktiv 2014/30/EF og 2011/65/EF. For mer informasjon, vennligst kontakt DEWALT på følgende adresser eller se baksiden av håndboken.

Undertegnede er ansvarlig for sammenstillingen av den tekniske filen og fremsetter denne erklæringen på vegne av DEWALT.

Markus Rempel

Teknisk direktør

DEWALT, Richard-Klinger-Straße 11,

D-65510 Idstein, Tyskland

15.11.2017



**ADVARSEL:** Les bruksanvisningen slik at skaderisiko kan reduseres.

#### Definisjoner: Retningslinjer for sikkerhet

Definisjonene nedenfor beskriver alvorlighetsnivået de enkelte signalordene er. Les brukerhåndboken og vær spesielt oppmerksom på disse symbolene.



**FARE:** Angir en eksisterende farlig situasjon som, og hvis den ikke unngås, vil føre til **dødsfall eller alvorlig personskade**.



**ADVARSEL:** Angir en potensielt farlig situasjon som, og hvis den ikke unngås, kan føre til **dødsfall eller alvorlig personskade**.

Batterier				Ladere/Ladetider (i minutter)					
Kat #	V <sub>DC</sub>	Ah	Vekt (kg)	DCB107	DCB113	DCB115	DCB118	DCB132	DCB119
DCB546	18/54	6,0/2,0	1,05	270	140	90	60	90	X
DCB547	18/54	9,0/3,0	1,25	420	220	140	85	140	X
DCB181	18	1,5	0,35	70	35	22	22	22	45
DCB182	18	4,0	0,61	185	100	60	60	60	120
DCB183/B	18	2,0	0,40	90	50	30	30	30	60
DCB184/B	18	5,0	0,62	240	120	75	75	75	150
DCB185	18	1,3	0,35	60	30	22	22	22	X
DCB187	18	3,0	0,48	140	70	45	45	45	90

**⚠ FORSIKTIG:** Angir en potensielt farlig situasjon som, og hvis den ikke unngås, kan føre til mindre eller moderat personskade.

**⚠ MERK:** Angir en arbeidsmåte som ikke er relatert til personskader, men som kan føre til skader på utstyr hvis den ikke unngås.

**⚡** Angir fare for elektrisk støt.

**🔥** Angir brannfare.

## Sikkerhetsinstruksjoner

**⚠ ADVARSEL:** Ved bruk av apparater som drives av strømmettet må grunnleggende forholdsregler for sikkerhet, inklusive følgende, alltid følges for å redusere risikoen for brann, elektrisk støt, personskader og materielle skader.

**⚠ ADVARSEL:** Ved bruk av maskinen må sikkerhetsreglene følges. For din egen og andre tilstedeværendes sikkerhet, bør du lese disse bruksanvisningene før du bruker maskinen. Oppbevar denne bruksanvisningen sikkert for senere bruk.

- Les hele denne bruksanvisningen nøye for du bruker apparatet.
- De tiltenkte bruksområdene er beskrevet i denne bruksanvisningen. Bruk av tilbehør eller ekstrautstyr, eller andre bruksmåter for dette produktet enn de som er beskrevet i denne bruksanvisningen, kan gi risiko for personskader.
- Ta vare på denne bruksanvisningen for fremtidig bruk.

### VIKTIG

### LES NØYE FØR BRUK

### OPPBEVAR FOR FRAMTIDIG BRUK

## Rutiner for sikkert bruk

### Opplæring

- a) Les instruksjonene nøye. Gjør deg kjent med kontrollene og riktig bruk av maskinen.

- b) La aldri barn eller personer som ikke er kjent med disse instruksjonene bruke maskinen. Lokale bestemmelser kan legge restriksjoner for alder på operatør.
- c) Husk at operatøren er ansvarlig for ulykker eller farlige situasjoner som oppstår overfor andre personer eller deres eiendom.

### Forberedelse

- a) Før bruk må du alltid inspisere maskinen visuelt for skadde, eller manglende deksler eller beskyttelser.
- b) Bruk aldri maskinen mens andre personer, spesielt barn, eller kjæledyr er i nærheten.

### Bruk

- a) Bruk alltid beskyttelsesbriller og vernesko ved bruk av denne maskinen.
- b) Unngå bruk av maskinen under dårlige værforhold, spesielt ved fare for lynnedslag.
- c) Maskinen må kun brukes i dagslys eller i god kunstig belysning.
- d) Bruk aldri maskinen med deksler eller beskyttelser som er skadet, eller uten at deksler eller beskyttelser er på plass.
- e) Slå kun på motoren når hendene og føttene er godt unna skjærebildet.
- f) Koble alltid maskinen fra strømforsyningen (dvs. fjerne støpselet fra stikkkontakten, fjerne nødstoppenhet er avtagbart batteri)
- når maskinen er etterlatt uten tilsyn;
  - før fjerning av blokkering;
  - før sjekking, rengjøring eller vedlikehold av maskinen;
  - etter å ha truffet et fremmedlegeme;
  - hvis maskinen begynner å vibrere unormalt.
- g) Beskytt deg mot skader på hendene og føttene fra kutteutstyret.
- h) Påse at ventilasjonsåpninger til enhver tid er fri for rusk og rask.

### Vedlikehold og lagring

- a) Koble alltid maskinen fra strømforsyningen (dvs. fjerne støpselet fra stikkkontakten, fjerne nødstoppenhet er avtagbart batteri) før utføring av vedlikehold eller rengjøring.

- b) *Bruk kun reservedeler og tilbehør godkjent av produsenten.*
- c) *Kontroller og vedlikehold maskinen regelmessig. Påse at reparasjoner av maskinen kun utføres av autorisert verksted.*
- d) *Når den ikke er i bruk må maskinen oppbevares utilgjengelig for barn.*

## Ekstra sikkerhetsanvisninger for gresstrimmere

**⚠ ADVARSEL:** Skjæreelementer fortsetter å rotere etter at motoren er slått av.

- *Bruk lange bukser for å beskytte beina.*
- *Sjekk at klippebanen er fri for pinner, steiner, ståltråd eller andre hindringer før bruk av apparatet.*
- *Bruk bare apparatet i oppreist stilling, med skjæretråden nær bakken. Slå aldri apparatet på i noen andre stillinger.*
- *Beveg deg sakte ved bruk av apparatet. Vær oppmerksom på at nylig klippet gress er vått og glatt.*
- *Du må ikke arbeide i bratte skråninger. Jobb tvers over skråninger, ikke opp og ned.*
- *Kryss aldri grusstier eller veier når apparatet kjører.*
- *Ikke berør skjæretråden når apparatet kjører.*
- *Ikke sett apparatet ned før skjæretråden har stoppet helt.*
- *Bruk bare passende type skjæretråd. Bruk aldri skjæretråd av metall eller fiskesnøre.*
- *Pass på at du ikke berører trimmebladet for skjæretråden.*
- *Hold alltid hender og føtter unna skjæretråden, spesielt når du starter motoren.*
- *Kontroller for tegn på slitasje eller skade og reparer hvis nødvendig før du bruker apparatet og etter evt. sammenstøt.*
- *Vær påpasselig så du ikke blir skadet av utstyr montert for trimming av trådlengden. Etter å ha forlenget skjæretråden skal du alltid sette maskinen tilbake i normal arbeidsstilling før du slår den på.*
- *Nøye tilsyn er nødvendig når apparatet brukes i nærheten av barn.*
- *Dette apparatet er ikke tiltenkt bruk av små barn eller uføre personer uten oppsyn.*
- *Apparatet må ikke brukes som et leketøy.*
- *Må kun brukes under tørre forhold. La ikke apparatet bli våt.*
- *Ikke senk apparatet ned i vann.*
- *Ikke åpne apparatet. Apparatet inneholder ingen deler som kan vedlikeholdes av brukeren.*
- *Ikke bruk apparatet i eksplosive omgivelser, slik som i nærheten av antenner, væsker, gasser eller støv.*

- *Når apparatet er lagret eller transportert i et kjøretøy, skal det plasseres i bagasjerommet eller festes for å unngå at det beveger på seg som følge av plutselige endringer i hastighet eller retning.*
- *Når apparatet ikke er i bruk, skal det lagres på et tørt, godt ventilert sted utilgjengelig for barn.*
- *Barn bør ikke ha tilgang til lagrede apparater.*

## Andres sikkerhet

- *Dette apparatet er ikke ment for bruk av personer (inkludert barn) med redusert fysiske, sensoriske eller mentale evner, eller mangel på erfaring og kunnskap, med mindre de får tilsyn eller har blitt opplært i bruk av apparatet av en person ansvarlig for deres sikkerhet.*
- *Barn må holdes under oppsyn, sørg for at de ikke leker med apparatet.*

## Restrisikoer

Til tross for at man følger relevante sikkerhetsbestemmelser og bruker sikkerhetsutstyr, er det bestemte farer som ikke kan unngås. De er:

- *Skader som følge av å berøre roterende/bevegelige deler.*
- *Skader som følge av bytte av deler, blader eller tilbehør.*
- *Skader som følge av forlenget bruk av et verktøy. Ved bruk av et hvilket som helst verktøy i lengre perioder må du forsikre deg om at du tar regelmessige pauser.*
- *Hørselskader.*
- *Helsefarer forårsaket av å puste inn støv ved bruk av verktøyet ditt (eksempel: arbeid med tre, spesielt eik, bøk og sponplater.)*

## Elektrisk sikkerhet

Den elektriske motoren er blitt konstruert for kun én spenning. Alltid kontroller at spenningen til batteripakken samsvarer med spenningen på merkeskiltet. Sørg også for at spenningen på laderen samsvarer med spenningen på strømmettet.



Din DEWALT-lader er dobbeltisolert i samsvar med EN60335; det trengs derfor ikke noen jordledning.

Dersom tilførselsledningen er skadet, må den byttes i en spesialledning som fås via DEWALT-serviceorganisasjon.

## Bruk av skjøteledning

Skjøteledning bør ikke brukes hvis det ikke er absolutt nødvendig. Bruk en godkjent skjøteledning som egner seg for kraftforsyningen til din lader (se **Tekniske data**). Minimum størrelse på lederen er 1,5 mm<sup>2</sup>; maksimum lengde er 30 m. Alltid vikle ut kabelen fullstendig når du bruker en kabeltrommel.

## TA VARE PÅ DENNE BRUKSANVISNINGEN

## Ladere

DEWALT ladere trenger ingen justeringer, og er designet til å være så enkle som mulig å bruke.

## Viktige sikkerhetsinstruksjoner for alle batteriladere

**TA VARE PÅ DENNE BRUKSANVISNINGEN:** Denne manualen inneholder viktige sikkerhetsanvisninger og bruksanvisninger for kompatible batteriladere (se **Tekniske data**).

- For du bruker laderen les alle instruksjoner og advarselmerker på laderen, batteripakken og produktet som bruker batteripakken.

**⚠ ADVARSEL:** Fare for støt. Ikke la værke komme inn i laderen. Det kan resultere i elektrisk støt.

**⚠ ADVARSEL:** Vi anbefaler bruk av en jordfeilsikring med en nominell strømverdi på 30mA eller mindre.

**⚠ FORSIKTIG:** Fare for brannskader. For å redusere faren for skader, lad kun DeWALT oppladbare batterier. Andre type batterier kan sprekke og forårsake personskader og materielle skader.

**⚠ FORSIKTIG:** Barn må holdes under oppsyn, sørg for at de ikke leker med apparatet.

**MERK:** Under visse forhold, med laderen innpluggert i strømforsyningen, kan de eksponerte kontaktene i laderen kortsluttes av fremmedlegemer. Fremmedlegemer som kan lede strøm, inkludert ,men ikke begrenset til stølull, aluminiumsfolie eller annen ansamling av metalliske partikler, må holdes unna åpningene i laderen. Kople alltid laderen fra strømtilførselen når det ikke er en batteripakk i hulrommet. Kople fra laderen før rengjøring.

- **IKKE forsøk å lade batteripakken med andre ladere enn de som er nevnt i denne manualen.** Laderen og batteripakken er spesielt designet for å jobbe sammen.
- **Disse ladere er ikke ment for annen bruk enn lading av DeWALT oppladbare batterier.** Annen bruk kan resultere i brannfare og/eller elektrisk støt.
- **Ikke utsett laderen for regn eller snø.**
- **Dra i kontakten og ikke ledningen når du kople laderen fra strømmen.** Dette reduserer faren for skade på kontakten og ledningen.
- **Påse at ledningen er plassert slik at den ikke trækkes på, snubles i, eller på annen måte utsettes for skade eller påkjenning.**
- **Ikke bruk skjoteledning med mindre det er helt nødvendig.** Bruk av feil skjoteledning kan resultere i brannfare og/eller elektrisk støt.
- **Ikke plasser noe på laderen og ikke plasser laderen på en myk overflate som kan blokkere ventilasjonsslissene og resultere i for høy innvendig temperatur.** Plasser

laderen et sted unna varmekilder. Laderen ventileres gjennom slisser i toppen og bunnen av huset.

- **Ikke bruk lader med skadet ledning eller kontakt**—bytt dem ut med en gang.
- **Ikke bruk laderen dersom den har fått et slag, er mistet i gulvet eller skadet på annen måte.** Lever den på et autorisert serviceverksted.
- **Ikke ta laderen fra hverandre; lever den på et autorisert serviceverksted når service eller reparasjon trengs.** Å sette den sammen feil kan resultere i elektrisk støt eller brann.
- Dersom ledningen er skadet må den byttes ut med en gang av produsenten, dens serviceagent eller lignende kvalifisert person for å unngå farer.
- **Kople laderen fra strømtilførselen før du begynner med rengjøring. Dette reduserer faren for elektrisk støt.** Fjerning av batteripakken reduserer ikke denne faren.
- **ALDRI forsøk på kople 2 ladere sammen.**
- **Laderen er designet for å bruke standard 230V elektrisk strøm. Ikke forsøk å bruke den på annen spenning.** Dette gjelder ikke billaderen.

### Lade et batteri (Fig. B)

1. Plugg inn laderen i en passende stikkontakt for du setter inn batteripakken.
2. Sett batteripakken **12** i laderen, pass på at batteripakken sitter godt i laderen. Det røde (lade) lyset blinker gjentatt som indikasjon på at ladeprosessen er startet.
3. Fullført lading vises ved at det røde lyset er PÅ konstant. Pakken er da fullt oppladet og kan brukes, eller den kan bli stående i laderen. For å ta batteripakken ut av arbeidspakken, trykk inn og hold låseknappen **13** på batteripakken og ta den av.

**MERK:** For å sikre maksimum ytelse og levetid på Li-Ion batteripakker, lad batteripakken helt opp før første gangs bruk.

### Bruk av lader

Se indikatorne under for batteripakkens ladetilstand.

Ladeindikatorer		
	lading	
	fulladet	
	varm/kald ladedeforsinkelse*	

\*Det røde lyset vil fortsette å blinke, men et gult indikatorlys vil lyse under denne operasjonen. Når batteriet har kjølt seg ned, vil det gule lyset bli slått av og laderen vil gjenoppta ladeprosedyren.

Kompatible ladere vil ikke lade en defekt batteripakke. Laderen vil indikere feilaktig batteripakke ved at den ikke lyser, eller ved å indikere blinkemønster for problem pakke eller lader.

**MERK:** Dette kan også tyde på et problem med laderen. Dersom laderen indikerer et problem, ta med lader og batteripakke til et servicecenter for testing.

## Ventetid for varm/kald pakke

Dersom laderen detekterer et batteri som er for varmt eller for kaldt, vil den automatisk starte en "varm/kald pakke forsinkelse", og venter med å lade til batteriet har passende temperatur. Laderen vil deretter automatisk skifte til lademodus for pakken. Denne funksjonen sikrer maksimal levetid på batteriet.

En kald batteripakke vil lade langsommere enn en varm batteripakke. Batteripakken vil lade langsommere gjennom hele ladesyklusen, og vil ikke gå tilbake til maksimal ladehastighet selv om batteriet blir varmt.

Ladere DCB118 er utstyrt med en intern vifte som er designet for å avkjøle batteripakken. Viften vil slå seg på automatisk når batteripakken trenger å kjøles. Bruk aldri laderen dersom viften ikke fungerer korrekt eller dersom ventilasjonsåpningene er blokkert. Pass på at fremmedlegemer ikke kommer inn i laderen.

## Elektronisk beskyttelsessystem

XR Li-ioner verktøy er designet med et elektronisk beskyttelsessystem som vil beskytte batteriet mot overlading, overoppvarming eller dyp utlading.

Verktøyet vil automatisk slå seg av dersom beskyttelsessystemet aktiveres (Electronic Protection System). Dersom det skjer, sett litium-ion batteriet på laderen til det er helt oppladet igjen.

## Veggmontering

Disse laderne er designet for å monteres på vegg eller stå på et bord eller arbeidsbenk. Dersom den skal monteres på veggen, plasser laderen innen rekkevidde fra en stikkontakt og unna hjørner eller andre hindringer som kan stoppe luftstrømmen. Bruk baksiden av laderen som mal for å bore hull i veggen for monteringsskruene. Monter laderen godt med gipsskruer (må kjøpes separat) minst 25,4 mm lange med hodediameter 7–9 mm, som skrues inn i treverk til optimal dybde med omtrent 5,5 mm av skruen som stikker ut. Rett inn sporene på baksiden av laderen med de utstikkende skruene og lås på plass i sporene.

## Rengjøringsanvisninger for lader

**⚠ ADVARSEL:** *Fare for støt. Koble laderen fra strømuttaket før rengjøring.* Smuss og fett kan fjernes fra laderen ved hjelp av en klut eller en myk, metallfri børste. Ikke bruk vann eller rengjøringsvæsker. Aldri la noen væske trenge inn i verktøyet; aldri dypp noen del av verktøyet i en væske.

## Batteripakke

### Viktige sikkerhetsinstruksjoner for alle batteripakker

Sørg for å inkludere katalognummer og spenning når du bestiller nye batteripakker.

Batteriet kommer ikke fullstendig ladet ut av pakningen. Les sikkerhetsinstruksjonene under før du bruker batteripakken og laderen. Følg deretter ladeprosedyrene som er beskrevet.

### LES ALLE INSTRUKSJONER

- **Ikke lad eller bruk batteriet i eksplosive omgivelser, slik som i nærheten av antennelige væsker, gasser eller**

**støv.** Innsetting eller uttak av batteriet kan antenne støvet eller gassen.

- **Tving aldri batteripakken inn i laderen. Ikke modifierer batteripakken på noen måte for å passe inn i en ikke-kompatibel lader idet batteripakken kan sprekke og forårsake alvorlig personskade.**
- *Lad batteripakkene kun i DEWALT ladere.*
- **IKKE sprut på eller senke ned i vann eller andre væsker.**
- **Ikke lagre eller bruk verktøyet eller batteripakken på steder der temperaturen kan nå eller overstige 40 °C (104 °F) (som utenfor skur eller metallbygging på sommeren).**
- **Ikke brenn batteripakken selv om den er alvorlig skadet eller fullstendig utslitt.** Batteripakken kan eksplodere i en brann. Giftige gasser og materialer oppstår når man brenner litium ion-batteripakker.
- **Hvis batteriets innhold kommer i kontakt med huden, vasker du området med mild såpe og vann.** Hvis du får batterivæske på øyet, skyller du det åpne øyet i 15 minutter eller til irritasjonen gir seg. I tilfelle det trengs medisinsk tilsyn, er batteriets elektrolytt sammensatt av en blanding av organiske karbonater og litium-salter.
- **Innholdet i åpne battericeller kan forårsake irritasjon av luftveiene.** Skaff frisk luft. Søk medisinsk ettersyn hvis symptomene vedvarer.



## ADVARSEL:

*Fare for brannskader.*

*Batterivæsken kan antennes hvis den utsettes for gnister eller flammer.*



## ADVARSEL:

*Forsøk aldri å åpne*

*batteripakken av noen årsak. Ikke sett i laderen dersom batteripakkens ytre er sprukket eller skadet. Ikke knus, slipp i gulvet eller skad batteripakken. Ikke bruk en batteripakke eller lader som har fått et slag, er mistet i gulvet, påkjørt eller skadet på annen måte (f.eks. gjennomboret av en spiker, slått med hammer, tråkket på). Det kan resultere i elektrisk støt. Skadede batteripakker skal leveres til servicesenteret for gjenvinning.*



## ADVARSEL:

*Fare for brann. Ikke lagre eller transporter batteripakken slik at batteripolene kan komme i kontakt med metallobjekter. For eksempel, ikke legg batteriet i forkle, lommer, verktøyskrin, produktesker, skuffer etc. sammen med løse spikere, skruer, nøkler, etc.*



## FORSIKTIG:

*Når det ikke er i bruk plasser verktøyet på siden på en stabil overflate der det ikke skaper fare for snubling eller fall. Noen verktøy med store batteripakker kan stå på batteripakken, men kan lettes slås overende.*

## Transport



**ADVARSEL:** *Fare for brann.* Transport av batterier kan kanskje føre til brann dersom batteripolene utilsikket kommer i kontakt med elektrisk ledende materialer. Ved transport av batterier, pass på at batteripolene er beskyttet og godt isolerte fra materialer som kan komme i kontakt og føre til kortslutning.

DeWALT batterier samsvarer med alle aktuelle shipping-forskrifter som angitt av bransjen og lovregler, inkludert UN Recommendations on the Transport of Dangerous Goods; International Air Transport Association (IATA) Dangerous Goods Regulations, International Maritime Dangerous Goods (IMDG) Regulations, and European Agreement Concerning The International Carriage of Dangerous Goods by Road (ADR). Litium-ion celler og batterier er testet i henhold til avsnitt 38,3 i "UN Recommendations on the Transport of Dangerous Goods Manual of Tests and Criteria".

I de fleste tilfeller vil forsendelse av en DeWALT batteripakke være unntatt fra klassifisering som en fullt regulert Class 9 Hazardous Material. Vanligvis vil bare forsendelser som inneholder et litium-ione batteri med høyere energiklassifisering enn 100 watt-timer (Wh) kreve forsendelse som fullt regulert Class 9. Alle litium-ione batterier har angitt watt-timer på pakken. Men på grunn av de kompliserte reglene anbefaler DeWALT ikke å sende litium-ione batteripakker med fly, uansett watt-time klassifisering. Forsendelser av verktøy med batterier (kombinerte sett) kan unntaksvis sendes med fly dersom angitt watt-timer på batteripakken er under 100 Wh.

Uansett om en transport regnes som unntatt eller fullt regulert, er det senderens ansvar å sjekke de gjeldende reglene for pakking, etiketter/merking og dokumentasjon.

Informasjonen i dette avsnittet av manualen er gitt i god tro og ansett som nøyaktig på tidspunktet dokumentet ble opprettet. Men det gis ingen garantier, hverken eksplisitt eller implisitt. Det er kjøperens ansvar å sikre at aktivitetene samsvarer med de gjeldende retningslinjer.

### Transport av FLEXVOLT™ batteriet

DeWALT FLEXVOLT™ batteriet har to moduser: **Bruk** og **transport**.

**Bruks-modus:** Når FLEXVOLT™-batteriet står alene eller er montert i et DeWALT 18V produkt, fungerer det som et 18V batteri. Dersom FLEXVOLT™-batteriet er i et 54V eller et 108V (to 54V batterier) produkt, vil det fungere som et 54V batteri.

**Transport-modus:** Når hetten er satt på FLEXVOLT™-batteriet, er batteriet i transport-modus. La hetten være på ved forsendelse.

I transportmodus blir rekker av celler elektrisk frakoblet i pakken slik at det dannes 3 batterier med lavere watt-timer (Wh) sammenlignet med 1 batteri med

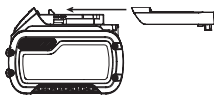

høyere watt-timer. Denne endringen til 3 batterier med lavere watt-timer gjør at pakken er unntatt fra visse begrensende shipping-regler som gjelder batterier med høyere watt-timer.

For eksempel kan Wh-spesifikasjonen for Transport være 3 x 36 Wh, som betyr 3 batterier på 36 Wh hver. Wh-spesifikasjonen for USE (bruk) kan være 108 Wh (som betyr 1 batteri).

Eksempler på merking for bruk og for transport

Use: 108 Wh  
Transport: 3x36 Wh

### Anbefalinger for lagring

- Den ideelle lagringsplassen er kjølig og tørr og ikke utsatt for direkte solskinn samt for sterk varme eller kulde. For optimal batteriyteelse og levetid bør batteripakker lagres i romtemperatur når de ikke er i bruk.
- For lang tids lagring, anbefales det for optimalt resultat å lagre en fullt ladet batteripakke på et kjølig og tørt sted uttatt av laderen.

**MERK:** Batteripakker bør ikke lagres fullt utladet. Batteripakken må lades opp igjen før bruk.

### Merking på laderen og batteripakken

I tillegg til piktogrammene som er brukt i denne manualen, kan etikettene på laderen og batteripakken vise følgende piktogrammer:



Les instruksjonshåndboken før bruk.



Se **Tekniske data** for ladetid.



Ikke undersøk med strømførende gjenstander.



Ikke lad skadede batteripakker.



Ikke utsett for vann.



Få byttet defekte ledninger omgående.



Lades kun mellom 4 °C og 40 °C.



Kun for innendørs bruk.



Deponer batteripakken på miljøvennlig vis.



Lad kun DeWALT batteripakker med de angitte DeWALT laderne. Lading av andre batteripakker enn de angitte DeWALT batteriene med en DeWALT lader kan føre til at de sprekker eller til andre farlige situasjoner.



Ikke brenn batteripakken.

 BRUK: Bruk uten transporthette, nominell Wh er 108 Wh (1 batteri med 108 Wh).

 TRANSPORT: Bruk med innebygget transporthette, nominell Wh er 3 x 36 Wh (3 batteri med 36 Wh).

### Batteritype

DCM561PBS and DCM561P1S bruker en 18 volt batteripakke.

Disse batteripakkene kan brukes: DCB181, DCB182, DCB183, DCB183B, DCB184, DCB184B, DCB185, DCB187, DCB546, DCB547. Se **Tekniske Data** for mer informasjon.

### Pakkens innhold

Pakken inneholder:

- 1 Trådtrimmer
- 1 Batteri (DCM561P1S)
- 1 Lader (DCM561P1S)
- 1 Instruksjonshåndbok

**MERK:** Batteripakker, ladere og kofferter er ikke inkludert med N-modeller. Batteripakker og ladere er ikke inkludert med NT-modeller. B-modeller inkluderer Bluetooth® batteripakker.

**MERK:** Bluetooth® ordmerke og logoer er varemerker eiet av Bluetooth®, SIG, Inc. og all bruk av slike merker ved DEWALT er under lisens. Andre varemerker og merkenavn er eiet av sine respektive eiere.

- *Se etter skader på verktøyet, deler eller tilbehør som kan ha oppstått under transport.*
- *Ta deg tid til å lese grundig gjennom og forstå denne håndboken før bruk.*

### Merking på verktøyet

Følgende piktogrammer vises på verktøyet:



Les instruksjonshåndboken før bruk.



Bruk hørselvern.



Bruk vernebriller.



Skru verktøyet av. Før du utfører vedlikehold på verktøyet, må du fjerne batteriet fra verktøyet.



Hold tilskuere på avstand.



Ikke utsett verktøyet for regn eller høy fuktighet, og sett det ikke igjen ute mens det regner.



### Datokode plassering (Fig. A)

Datokoden **36**, som også inkluderer produksjonsåret, er trykket på huset.

Eksempel:

2017 XX XX  
Produksjonsår

### Beskrivelse (Fig. A)

**⚠ ADVARSEL:** Aldri modifier elektroverktøyet eller noen del av det. Dette kan føre til materiell- eller personskafer.

- |                                 |                              |
|---------------------------------|------------------------------|
| 1 Bryter for variabel hastighet | 8 Stangbrakett               |
| 2 Låsespake                     | 9 Beskyttelse                |
| 3 Hastighetskontrollbryter      | 10 Spolehus                  |
| 4 Ekstrahåndtak                 | 11 Batterihus                |
| 5 Motorhus                      | 12 Batteripakke              |
| 6 Øvre trimmestang              | 13 Feste knapp for batteriet |
| 7 Nedre trimmestang             | 14 Hovedhåndtak              |

### Tiltenkt Bruk

Denne plentrimmeren er designet for profesjonelt trimmearbeid.

**IKKE** bruk når det er vått eller i nærheten av antenkelige væsker eller gasser.

Dette er ikke en kantklipper og skal ikke brukes til slike formål. Plentrimmeren er et profesjonelt verktøy.

**IKKE** la barn komme i kontakt med verktøyet. Uerfarne operatører trenger tilsyn når de bruker dette verktøyet.

- Dette apparatet er ikke ment for bruk av personer (inkludert barn) med reduserte fysiske, sensoriske eller mentale evner, eller mangel på erfaring og kunnskap, med mindre de får tilsyn av en person ansvarlig for deres sikkerhet. Barn skal aldri forlates alene med dette produktet.

### MONTERING OG JUSTERING

**⚠ ADVARSEL:** For å redusere faren for alvorlige personskafer, slå av enheten og koble fra batteripakken før du gjør justeringer eller tar av/setter på tilbehør eller ekstrastyr. Utisiktet oppstart kan føre til personskafer.

**⚠ ADVARSEL:** Bruk kun DEWALT batteripakker og ladere.

**⚠ ADVARSEL:** Bruk aldri apparatet uten at beskyttelsen er på plass. Det kan føre til materielle skader eller personskafer.

### Sette inn og fjerne av batteripakken (Fig. B)

**MERK:** For best resultat, pass på at batteripakken **12** er helt oppladet før bruk.



**⚠ ADVARSEL:** Før du fjerner eller installerer en batteripakke, skal du forsikre deg om at låseknappen ikke er på for å forhindre at enheten slår seg på.

### For å installere batteripakken i verktøyet håndtak

1. Rett inn batteripakken **12** mot skinnene i håndtaket.
2. Skyv den inn i håndtaket til batteripakken er godt festet i verktøyet, pass på at den ikke løsner.

### For å fjerne batteripakken fra verktøyet

1. Trykk batteriets festeknapp **13** og trekk batteriet bestemt ut av håndtaket.
2. Sett batteripakken i laderen som beskrevet i laderavsnittet i denne manualen.

### Ladeindikator batteripakker (Fig. B)

Noen DeWALT batteripakker inkluderer en ladeindikator som består av tre grønne LED som indikerer hvor mye lading som er igjen i batteripakken.

For å aktivere ladeindikatoren, trykk og hold indikatorknappen **15**. En kombinasjon av tre grønne LED-lys vil lyse og vise gjenværende lading. Dersom gjenværende lading av batteriet er under brukbar grense, vil ingen lys tennes og batteriet må lades opp.

**MERK:** Ladeindikatoren er bare en indikasjon av gjenværende lading i batteripakken. Den gir ingen indikasjon på om verktøyet fortsatt kan brukes, og kan variere med produktkomponentene, temperatur og brukerens bruksområde.

### Sette sammen stangen (Fig. C, D)

1. For å sette sammen stangen skal du rette inn den øvre trimmestangen **6** og den nedre trimmestangen **7** som vist på Figur C. Trykk ned låseknappen **16** og skyv den øvre stangen inn i den nedre stangen. Forsikre deg om at låseknappen går inn i låsehullet **17**.
2. Sikre stengene ved å feste den midtre bolten **18** med sekskantnøkkelen som følger med **19** som vist på figur D.

### Feste hjelpehåndtaket (Fig. E)

1. Skyv hjelpehåndtaket **4** inn i det øvre hullet til håndtaksbasen **20**.
2. Hold hjelpehåndtaket på plass og tre håndtaksboltene **21** inn i håndtaket fra bunnen av håndtaksbasen.
3. Stram håndtaksboltene med sekskantnøkkelen som følger med **19**. Kontroller at håndtaket er godt festet.
4. Gjør det samme for den andre siden av hjelpehåndtaket.

### Justere ekstrahåndtaket (Fig. F)

Trimmeren leveres ferdig montert. Hjelpehåndtaket **4** er posisjonert for å maksimere balansen. Hvis justering er nødvendig skal du løsne de fire boltene **22** med en sekskantnøkkel og skyve hjelpehåndtaket opp eller ned på den øvre trimmestangen **6**.

## BRUK

### Bruksanvisning

**⚠ ADVARSEL:** Ta alltid hensyn til sikkerhetsinstruksjonene og gjeldende forskrifter.

**⚠ ADVARSEL:** For å redusere faren for alvorlige personskader, slå av enheten og koble fra batteripakken før du gjør justeringer eller tar av/setter på tilbehør eller ekstrautstyr. Utilsiktet oppstart kan føre til personskader.

**⚠ ADVARSEL:** Du skal alltid bruke riktig øyebeskyttelse som samsvarer ANSI Z87.1 (CAN/CSA Z94.3) når du håndterer dette verktøyet.

**⚠ FORSIKTIG:** Før du starter trimmingen, må du passe på at du bare bruker riktig type skjærretråd.

**⚠ FORSIKTIG:** Inspiser området som skal trimmes og fjern tråder, tau, ledninger og lignende objekter som kan vikle seg inn i den roterende tråden eller spolen. Vær spesielt forsiktig for å unngå tråder som kan endes utover i maskinens bane, så som løse metalltråder nederst på nettinggjerdet.

### Korrekt plassering av hendene (Fig. G)

**⚠ ADVARSEL:** For å redusere faren for alvorlig personskade, skal man **ALLTID** ha hendene i korrekt posisjon, som vist.

**⚠ ADVARSEL:** For å redusere faren for personskade, skal man **ALLTID** holde godt fast, for å være forberedt på en plutselig reaksjon.

Riktig håndstilling krever en hånd på hovedhåndtaket **14** og en hånd på hjelpehåndtaket **4**.

### Slå trimmeren på og av (Fig. A)

For å skru verktøyet på skal du trykke fremover på låseknasten **37** trykke låseknasten ned **2**, og så trykke på avtrekkeren for variabel hastighet **1**.

For å slå verktøyet av skal du slippe PÅ/AV avtrekkeren og trykke på låseknappen.

**⚠ ADVARSEL:** Ikke prøv å låse utlaseren i på-stilling.

### Hastighetskontrollhjul (Fig. A)

Denne trådtrimmeren gir deg valget mellom å jobbe med en effektiv hastighet for å utvide brukstiden for større jobber, eller akselerere trimmerhastigheten for mer effektiv kutting.

For å utvide brukstiden, trykk hastighetshjulet **3** fremover mot hjelpehåndtaket **4** og inn i «LO»-stillingen. Denne innstillingen er best for større prosjekter som krever mer tid for å fullføres.

For å bruke trimmeren med større hastighet, drei hastighetskontrollhjulet tilbake mot batterihuset **11** og inn i «H»-stillingen. Denne innstillingen er best for kutte gjennom kraftigere vekst og for bruk som krever høyere motorhastighet.

**MERK:** Når satt til «H»-stilling, vil brukstiden reduseres sammenlignet med når trimmeren er satt i «LO»-stilling.

## Trimming (Fig. H, I)

Når trimmeren er på, hold den i passende vinkel og sving fra side til side som vist i Figur H.

Hold en minimumsavstand på 610 mm mellom sprutvernet og føttene dine, som vist i Figur I.

**ADVARSEL:** Hold den roterende tråden omtrent parallell med bakken (ikke vippt mer enn 30 grader). Denne trimmeren er ikke en kantklipper. IKKE VIPP trimmeren slik at tråden roterer i en nesten rett vinkel i forhold til bakken. Flyvende rester kan forårsake alvorlige personskader.

## Dunk innmating av ny skjæretråd

Trimmeren din bruker nylontråd med 2,032 mm diameter. Skjæretråden vil slites raskere og kreve mer innmating hvis kuttingen gjøres langs fortau eller andre overflater som sliter mer på tråden, eller hvis kraftigere ugress kuttes.

Etter hvert som du bruker trimmeren, vil kuttetråden bli kortere grunnet slitasje. Dunk forsiktig trimmeren i bakken mens den kjører i normal hastighet og mer kuttetråd vil bli matet.

**MERK:** Strekking av nylontråden utover 330 mm skjærebredde vil påvirke ytelsen, driftstiden og levetiden til trimmeren grunnet potensialet for å skade motoren. Gjøres dette kan det ugyldiggjøre garantien.

## Nyttige tips for kutting

- Bruk enden på tråden for å gjøre kuttingen, ikke tving trådhodet inn i uklippet gress.
- Tråd- og stakittgjerdet forårsaker ekstra slitasje, til og med brekkasje. Stein- og murvegger, kantstein og treverk kan slite tråden raskt.
- Ikke la spolelokket bli dratt rundt på bakken eller andre overflater.
- Ved høyere vekst, kutt fra toppen og ned og ikke overstig 304,8 mm høyde.
- Hold trimmeren vippt mot området som kuttes; dette er det beste kutteområdet.
- Trimmeren kutter når den beveges fra venstre mot høyre. Dette hindrer at rester slynges mot brukeren.
- Unngå trær og busker. Bark fra trær, treverk, bordkledning og gjerdestolper kan lett ødelegges av tråden.

## Fylle på skjæretråd (Fig. J, K)

**ADVARSEL:** For å redusere faren for alvorlige personskader, slå av enheten og koble fra batteripakken før du gjør justeringer eller tar av/ setter på tilbehør eller ekstrautstyr. Utsiktet oppstart kan føre til personskader.

**FORSIKTIG:** Du skal kun bruke DeWALT reservespoler og tråd. Ved å bruke en annen produsents tråd kan du minke ytelsen, skade trimmeren eller forårsake personskader. Trimmeren bruker en 2,032 mm diameter tråd, men du kan bruke en 02,413 mm tråd så lenge den er spiralformet med glatte, runde kanter. Dette kan imidlertid redusere brukstiden til trimmeren.

**FORSIKTIG:** For å unngå skader, hvis skjæretråden rekker lenger enn trimmebladet, kapp den av så den nøyaktig når bladet.

Du skal kun bruke DeWALT reservetråd.

1. Ta ut batteriet.
2. Kutt maksimalt 8 m lengde av trimmetråd.
3. Rett inn øynene på huset **23** med pilen **24** på spolehodet **25** som vist i Figur J.
4. Tre en ende av trimmetråden gjennom festeøyet. Før tråden gjennom det andre festeøyet og fortsett å dra tråden gjennom til det er like lengder tråd på hver side av spolehuset som vist på Figur J.
5. Sikre spoledekslet **26** fra å bevege seg med en hånd. Bruk den andre hånden til å vikle tråden på spolen ved å rotere spolehodet **25** mot klokken som vist på Figur K. Fortsett å vikle til det er igjen 127 mm tråd på hver side av spolehuset.

## Byttetilbehør

**ADVARSEL:** For å redusere faren for alvorlige personskader, slå av enheten og koble fra batteripakken før du gjør justeringer eller tar av/ setter på tilbehør eller ekstrautstyr. Utsiktet oppstart kan føre til personskader.

**ADVARSEL:** Bruk av evt. tilbehør som ikke er anbefalt av DeWALT for bruk med dette apparatet kan være farlig.

**ADVARSEL:** Ikke bruk noen blader eller andre tilbehør eller fest på annet enn utstyr det som anbefales av DeWALT på denne trimmeren. Det kan føre til alvorlig personskade eller skade på produktet.

Bruk DeWALT erstatningstråd modell nr. DWO1DT801 eller DWO1DT802.

- Ved utskifting av tråd, bruk bare tråd med 2,032 mm diameter (modell nr. DWO1DT801 eller DWO1DT802)

er anbefalt. For optimal ytelse, bruk ikke 2,4 mm tråd. Andre størrelser kan degradere ytelsen og forårsake skade på trimmeren.

## VEDLIKEHOLD (FIG. L)

Ditt DEWALT elektriske verktøy er designet for å virke over en lang tidsperiode med et minimum av vedlikehold. Kontinuerlig tilfredsstillende drift avhenger av tilfredsstillende stell av verktøyet og regelmessig renhold.

**⚠ ADVARSEL:** *For å redusere faren for alvorlige personskader, slå av enheten og koble fra batteripakken før du gjør justeringer eller tar av/setter på tilbehør eller ekstrautstyr. Utilsiktet oppstart kan føre til personskader.*

1. Hold lufteslissene **27**, vist i Figur L, rene for å unngå overoppheting.
2. Kuttetråden kan uttørkes etter en viss tid. For å holde kuttetråden i topp stand, oppbevar reservetråden i en lukkbar plastpose med en teskje vann inni.
3. Plastdeler kan rengjøres med en mild såpe og en fuktig klut.
4. Trådkutteren på kanten av sprutvernet kan bli sløv over tid. Det anbefales at du periodisk sliper og skjerper bladet med en fil.

Laderen og batteripakken er vedlikeholdsfrie.



## Smøring

Ditt elektriske verktøy trenger ikke ekstra smøring.



## Rengjøring

**⚠ ADVARSEL:** *Blås skitt og støv ut av hovedkabinettet med tørr luft når skitt samles inne i og rundt luftåpningene. Bruk godkjent øyebeskyttelse og godkjent støvmasker når du utfører denne prosedyren.*

**⚠ ADVARSEL:** *Aldri bruk løsemidler eller sterke kjemikalier for å rengjøre ikke-metalliske deler av verktøyet. Disse kjemikalierne kan svekke materialene som brukes i disse delene. Bruk en klut som bare er fuktet med vann og mild såpe. Aldri la noen væske trenge inn i verktøyet; aldri dypp noen del av verktøyet i en væske.*

## Bytte spolehus (Fig. M, N)

1. Roter spolehuset **10** til hullet **28** i spindelen **29** er jevnt med hakket **30** i sprutvernet **9**. Et tredje hull i motorhuset **31** vil være synlig som vist i Figur M. Sett inn et skrujern gjennom alle tre hullene for å hindre spolehuset i å dreie rundt.
2. Drei spolehuset med klokken som vist i Figur N.

3. Sett igjen et skrujern gjennom de tre hullene **28**, **30** og **31** og tre det nye spolehuset mot klokken og fest det sikkert på boltene **32** som stikker ut av trimmeren.

## Bytte sprutvernet (Fig. O–Q)

**⚠ ADVARSEL:** *Bruk aldri apparatet uten sprutvernet skikkelig på plass.*

1. Fjern spolehuset som beskrevet i avsnittet **Bytte spolehus**.
2. Fjern de fire skruene **33** som holder sprutvernet vist i Figur O.
3. Løft sprutvernet av i en vinkel som vist i Figur P.
4. For å feste et nytt sprutvern, skyv tappene **34** på det nye sprutvernet under leppen **35** på motorhuset **5**, senk så den bakre delen av vernet på plass som vist i Figur Q.
5. Sett vernet tilbake på plass og stram de fire skruene **33**.
6. Bytt spolehuset som beskrevet i avsnittet **Bytte spolehus**.

## Tilleggsutstyr

**⚠ ADVARSEL:** *Bruk av annet tilleggsutstyr enn det som tilbys av DEWALT kan være farlig, ettersom dette ikke er testet sammen med dette verktøyet. For å redusere faren for skader, bør kun tilleggsutstyr som er anbefalt av DEWALT brukes sammen med dette produktet.*

Ta kontakt med din forhandler for ytterligere informasjon om egnet ekstrautstyr.

## Beskyttelse av miljøet



Separat innsamling. Produkter og batterier merket med dette symbolet skal ikke kastes i vanlig husholdningsavfall.

Produkter og batterier inneholder materialer som kan gjenvinnes eller gjenbrukes, som reduserer behovet for råmaterialer. Vennligst lever elektriske produkter og batterier til gjenbruk i henhold til lokale regler. Mer informasjon får du på [www.2helpU.com](http://www.2helpU.com).

## Oppladbar batteripakke

Denne langtids batteripakken må lades på nytt når den ikke lenger produserer nok strøm til jobber som enkelt kunne utføres tidligere. Ta hensyn til miljøet når batteripakken må kasseres:

- Lad batteripakken helt ut, og ta den ut av verktøyet.
- Litium-ion celler kan gjenbrukes. Lever dem til forhandleren eller en lokal gjenbruksstasjon. De innleverte batteripakkene vil gjenbrukes eller avfallsbehandles korrekt.

## FEILSØKING

Problem	Løsning
Enheten starter ikke.	Kontroller innsettingen av batteriet. Kontroller kravene til ladning av batteriet. Kontroller at låsen er trykket helt inn før du bruker hovedavtrekkeren.
Enheten stopper under bruk.	Lade batteriet. Fjern rusk rundt spolen. Reduser/begrens trådlengden 330 mm MAKS. Sett på igjen beskyttelsen dersom det er tatt av.
Batteriet lader ikke.	Sett batteriet i laderen til det røde ladelyset lyser. Lad i opp til 8 timer dersom batteriet er helt utladet. Sett laderen i en stikkontakt som virker. Se <b>Bruk av lader</b> for mer informasjon. Kontroller strømmen i kontakten ved å plugge inn et annet apparat. Kontroller om stikkontakten er koblet til en lysbryter som slår av strømmen når du slår av lyset. Flytt laderen og batteriet til et sted med lufttemperatur over 4 °C eller under 40 °C.
Verktøyet går langsomt.	Trykk helt inn avtrekkeren for hastighetsregulering. Nivået av inntrykking av avtrekkeren påvirker hastigheten. Dersom maskinen fortsatt går langsomt, ta ut batteriet. Kontroller at spolehuset kan dreies fritt. Rengjør det omhyggelig etter behov. Kontroller at skjæretråden ikke stikker ut mer enn omtrent 122 mm fra spolehuset. Hvis den gjør det, kutter du den av slik at den akkurat når trimmebladet for tråden.
Trimmeren vibrerer.	Pass på at begge skjæretrådene er like lange. Kontroller at spolen er korrekt viklet. Dersom spolen er skadet, skift den ut.

# APARADOR DE RELVA COM FIO DE LÍTIO DE 18V

## DCM561PBS, DCM561P1S

### Gratulerer!

Optou por uma ferramenta da DEWALT. Longos anos de experiência, um desenvolvimento meticuloso dos seus produtos e um grande espírito de inovação são apenas alguns dos argumentos que fazem da DEWALT um dos parceiros de maior confiança dos utilizadores de ferramentas eléctricas profissionais.

### Dados técnicos

		DCM561PBS	DCM561P1S
Voltagem	V <sub>cc</sub>	18	18
Tipo		1	1
Tipo de bateria		Li-Ion	Li-Ion
Potência	W	400	400
RPM		0–4600/0–6000	0–4600/0–6000
Tamanho da faixa de corte	mm	330	330
Peso (sem bateria)	kg	3,6	3,6

Valores de ruído e vibração (valores totais de vibração) de acordo com a EN50636-2-91:2014

L <sub>PA</sub> (nível de emissão de pressão sonora)	dB(A)	79,5	79,5
L <sub>WA</sub> (nível de potência acústica)	dB(A)	93	93
K (variabilidade do nível acústico indicado)	dB(A)	3	3
Valor de emissão de vibrações a <sub>h</sub> =	m/s <sup>2</sup>	3,5	3,5
K de variabilidade =	m/s <sup>2</sup>	1,5	1,5

O nível de emissão de vibrações indicado nesta ficha de informações foi medido em conformidade com um teste padrão estabelecido pela norma EN50636 e poderá ser utilizado para comparar ferramentas. Por conseguinte, este nível poderá ser utilizado para uma avaliação preliminar da exposição às vibrações.

**⚠ ATENÇÃO:** *o nível de emissão de vibrações declarado diz respeito às principais aplicações da ferramenta. No entanto, se a ferramenta for utilizada para outras aplicações ou com outros acessórios, ou tiver uma manutenção insuficiente, o nível de emissão de vibrações poderá ser diferente. Isto poderá aumentar significativamente o nível de exposição às vibrações ao longo do período total de trabalho.*

*Além disso, a estimativa do nível de exposição às vibrações também deverá ter em conta o número de vezes que a ferramenta é desligada ou está em funcionamento, mas sem executar tarefas. Isto poderá reduzir*

*significativamente o nível de exposição às vibrações ao longo do período total de trabalho.*

*Identifique medidas de segurança adicionais para proteger o utilizador contra os efeitos das vibrações, tais como: efectuar uma manutenção correcta da ferramenta e dos acessórios, manter as mãos quentes e organizar padrões de trabalho.*

### Declaração de conformidade da CE

#### Directiva “máquinas”



#### Aparador de relva com fio de lítio de 18V DCM561PBS, DCM561P1S

A DEWALT declara que os produtos descritos em **Dados técnicos** se encontram em conformidade com as seguintes normas e directivas:

2006/42/CE, EN60335-1:2012 + A11:2014 EN50636-2-91:2014.

2000/14/EC, Cortador de relvados, L ≤ 50 cm, Anexo VI  
Certificação DEKRA B.V.

Meander 1051 / P.O. Box 5185

6825 MJ ARNHEM / 6802 ED ARNHEM, Holanda

N.º do ID do Organismo Notificado: 0344

Nível de potência acústica em conformidade com 2000/14/CE  
(Artigo 12, Anexo III, C ≤ 50 cm=):

L<sub>WA</sub> (potência acústica medida) 93 dB(A)

imprecisão (K) = 3 dB(A)

L<sub>WA</sub> (potência acústica garantida) 96 dB(A)

Estes equipamentos também estão em conformidade com a Directiva 2014/30/UE e a 2011/65/UE. Para obter mais informações, contacte a DEWALT através da morada indicada em seguida ou consulte o verso do manual.

O abaixo assinado é responsável pela compilação do ficheiro técnico e faz esta declaração em nome da DEWALT.

Markus Rompel

Director de Engenharia

DEWALT, Richard-Klinger-Straße 11,  
D-65510, Idstein, Alemanha

15.11.2017





**ATENÇÃO:** *para reduzir o risco de ferimentos, leia o manual de instruções.*

Baterias				Carregadores/Intervalos de Carregamento (minutos)					
# de cat.	V <sub>cc</sub>	Ah	Peso (kg)	DCB107	DCB113	DCB115	DCB118	DCB132	DCB119
DCB546	18/54	6,0/2,0	1,05	270	140	90	60	90	X
DCB547	18/54	9,0/3,0	1,25	420	220	140	85	140	X
DCB181	18	1,5	0,35	70	35	22	22	22	45
DCB182	18	4,0	0,61	185	100	60	60	60	120
DCB183/B	18	2,0	0,40	90	50	30	30	30	60
DCB184/B	18	5,0	0,62	240	120	75	75	75	150
DCB185	18	1,3	0,35	60	30	22	22	22	X
DCB187	18	3,0	0,48	140	70	45	45	45	90

## Definições: directrizes de Segurança

As definições abaixo apresentadas descrevem o grau de gravidade correspondente a cada palavra de advertência. Leia cuidadosamente o manual e preste atenção a estes símbolos.

 **PERIGO:** indica uma situação iminente e perigosa que, se não for evitada, irá resultar em **morte ou lesões graves**.

 **ATENÇÃO:** indica uma situação potencialmente perigosa que, se não for evitada, poderá resultar em **morte ou lesões graves**.

 **CUIDADO:** indica uma situação potencialmente perigosa que, se não for evitada, poderá resultar em lesões **ligeiras ou moderadas**.

**AVISO:** indica uma prática (não relacionada com ferimentos) que, se não for evitada, poderá resultar em danos materiais.

 Indica risco de choque eléctrico.

 Indica risco de incêndio.

## Instruções de segurança

 **ATENÇÃO:** quando utilizar aparelhos ligados à corrente, as precauções básicas de segurança, incluindo as seguintes, devem ser sempre seguidas de modo a reduzir os riscos de incêndio, choques eléctricos, ferimentos pessoais e danos materiais.

 **ATENÇÃO:** quando utilizar a máquina, as regras de segurança devem ser seguidas. Para sua segurança e das pessoas que se encontram nas proximidades, leia estas instruções antes de utilizar a máquina. Mantenha as instruções seguras para utilizar posteriormente.

- Leia este manual na íntegra e com atenção antes de utilizar o aparelho.

- A utilização adequada é descrita neste manual. O uso de qualquer acessório ou o desempenho de qualquer operação com este aparelho, que não seja o recomendado neste manual de instruções pode constituir um risco em termos de ferimentos.
- Guarde este manual para referência futura.

## IMPORTANTE

### LEIA ATENTAMENTE ANTES DE UTILIZAR GUARDE PARA REFERÊNCIA FUTURA

#### Práticas de utilização segura

##### Formação

- Leia atentamente as instruções. Familiarize-se com os controlos e com a utilização correta do aparelho.
- Não permita que este aparelho seja utilizado por crianças ou por outras pessoas que não conhecem as instruções. A legislação local poderá restringir a idade do utilizador.
- Lembre-se de que o utilizador é responsável pelos acidentes que causem danos a bens ou ferimentos em pessoas.

##### Preparação

- Antes de utilizar, verifique se o aparelho está danificado e se existem peças ou proteções partidas ou mal colocadas.
- Nunca utilize este aparelho com pessoas, especialmente crianças, por perto.

##### Utilização

- Utilize proteção para os olhos e calçado apropriado sempre que utilizar este aparelho.
- Evite utilizar este aparelho com más condições meteorológicas, especialmente quando existe o risco de relâmpagos.
- Utilize o aparelho apenas durante o dia ou com luz artificial suficiente.
- Nunca utilize este aparelho com peças ou proteções danificadas ou sem estas peças e proteções devidamente colocadas.

- e) **Ligue o motor apenas quando tiver as mãos e os pés afastados das ferramentas de corte.**
- f) **Desligue sempre o aparelho da fonte de alimentação (por exemplo, remova a ficha da tomada, remova o desativador ou a bateria amovível)**
  - sempre que não o estiver a utilizar;
  - antes de desobstruir caminho;
  - antes de verificar, limpar ou ligar o aparelho;
  - após atingir um objeto estranho;
  - sempre que o aparelho começar a vibrar de forma anormal.
- g) **Tenho o cuidado de evitar ferimentos nos pés e nas mãos provocados pelas ferramentas de corte.**
- h) **Certifique-se de que não existem resíduos a obstruir as aberturas de ventilação.**

### Manutenção e armazenamento

- a) **Desligue o aparelho da fonte de alimentação (por exemplo, remova a ficha da tomada, remova o desativador ou a bateria amovível) antes de realizar tarefas de manutenção ou limpeza do aparelho.**
- b) **Utilize apenas os acessórios e peças de substituição recomendados pelo fabricante.**
- c) **Inspecione e leve a cabo a manutenção do aparelho regularmente.** As reparações só devem ser efetuadas por um representante autorizado.
- d) **Quando não estiver a utilizar o aparelho, deve mantê-lo longe do alcance das crianças.**

### Instruções de segurança adicionais para aparadores de relva



**ATENÇÃO:** os elementos de corte continuam a rodar após o motor ser desligado.

- **Use calças compridas para proteger as suas pernas.**
- **Antes de utilizar o aparelho, verifique se o seu percurso de corte não possui paus, pedras, fios e quaisquer outros obstáculos.**
- **Apenas utilize o aparelho na vertical com a linha de corte junto ao solo.** Nunca ligue o aparelho noutra posição.
- **Desloque-se lentamente quando utilizar o aparelho.** Tenha em atenção que a relva acabada de cortar está húmida e é escorregadia.
- **Não trabalhe em declives.** Trabalhe na transversal dos declives e não de cima para baixo.
- **Nunca atravesse estradas ou caminhos com gravilha com o aparelho em funcionamento.**
- **Nunca toque na linha de corte com o aparelho em funcionamento.**
- **Não pouse o aparelho até que a linha de corte se tenha paralisado completamente.**
- **Apenas utilize o tipo de linha de corte adequado.** Nunca utilize linha de corte metálica ou fio de pesca.

- **Tenha cuidado para não tocar a lâmina de aparagem da linha.**
- **Mantenha sempre as mãos e os pés afastados da linha de corte, principalmente quando liga o motor.**
- **Antes de utilizar o aparelho e após qualquer impacto, verifique de há sinais de desgaste ou danos e repare conforme necessário.**
- **Tome cuidado contra os ferimentos a partir de qualquer dispositivo instalado para a aparagem do comprimento da linha de fios.** Após alargar a nova linha de corte, volte sempre a colocar a máquina na sua posição de funcionamento normal antes de a ligar.
- **Tenha cuidado adicional sempre que utilizar o aparelho perto de crianças.**
- **Este aparelho não se destina a ser utilizado por crianças ou por pessoas inválidas sem supervisão.**
- **Este aparelho não deve ser utilizado como um brinquedo.**
- **Utilize apenas em locais secos.** Mantenha o aparelho afastado da água.
- **Não coloque o aparelho dentro de água.**
- **Não abra a estrutura do aparelho.** O interior do aparelho não possui peças de manutenção feita pelo utilizador
- **Não utilize o aparelho em ambientes explosivos, como, por exemplo, na presença de líquidos, gases ou poeiras inflamáveis.**
- **Quando o aparelho é guardado ou transportado num veículo, deve ser colocado na bagageira ou contido para impedir o movimento após mudanças repentinas de velocidade ou direcção.**
- **Quando não está a ser utilizado, este aparelho deve ser guardado num local seco e bem ventilado, fora do alcance das crianças.**
- **As crianças não devem ter acesso a aparelhos guardados.**

### Segurança dos outros

- **Este aparelho não deve ser utilizado por pessoas (incluindo crianças) com capacidades físicas, sensoriais ou mentais reduzidas ou com falta de experiência e conhecimentos, a menos que sejam acompanhadas ou tenham recebido formação sobre a utilização deste equipamento por uma pessoa responsável pela sua segurança.**
- **As crianças devem ser vigiadas, para garantir que não brincam com o aparelho.**

### Riscos residuais

Apesar da aplicação dos regulamentos de segurança relevantes e da implementação de dispositivos de segurança, alguns riscos residuais não podem ser evitados. Estes riscos são os seguintes:

- *Ferimentos causados ao tocar nas peças rotativas/móveis.*
- *Ferimentos causados quando trocar quaisquer peças, lâminas ou acessórios.*

- Ferimentos causados pela utilização prolongada de uma ferramenta. Quando utilizar qualquer ferramenta por períodos prolongados, certifique-se de que faz pausas regulares.
- Danos auditivos.
- Riscos à saúde causados por respirar poeira desenvolvidos quando utilizar a sua ferramenta (exemplo: trabalhos com madeira, principalmente carvalho, faia e MDF.)

## Segurança eléctrica

O motor eléctrico foi concebido apenas para uma voltagem específica. Verifique sempre se a voltagem da bateria corresponde à indicada na placa com os requisitos de alimentação. Além disso, certifique-se também de que a voltagem do seu carregador corresponde à da rede eléctrica.



O seu carregador da DEWALT possui isolamento duplo, em conformidade com a norma EN60335. Por conseguinte, não é necessária qualquer ligação à terra.

Se o cabo de alimentação estiver danificado, este tem de ser substituído por um cabo especialmente preparado, disponível através dos centros de assistência da DEWALT.

### Utilizar uma extensão

Não deve ser utilizada qualquer extensão a menos que seja absolutamente necessário. Utilize uma extensão aprovada adequada para a potência da alimentação do seu carregador (consulte os **Dados técnicos**). O diâmetro mínimo do fio condutor é 1,5 mm<sup>2</sup>; o comprimento máximo da extensão é 30 m.

Ao utilizar uma bobina de cabo, desenrole sempre o cabo na íntegra.

## GUARDE ESTAS INSTRUÇÕES

### Carregadores

Os carregadores da DEWALT não requerem ajuste e foram concebidos para uma operação tão fácil quanto possível.

### Instruções de Segurança Importantes Para Todos os Carregadores de Baterias

**GUARDE ESTAS INSTRUÇÕES:** este manual inclui instruções de funcionamento e segurança importantes para carregadores de bateria compatíveis (consulte **Dados técnicos**).

- Antes de utilizar o carregador, leia todas as instruções e sinais de aviso indicados no carregador, na bateria e no aparelho que utiliza a bateria.



**ATENÇÃO:** perigo de choque. Não permita a entrada de líquidos no carregador. Pode ocorrer um choque eléctrico



**ATENÇÃO:** recomendamos a utilização de um dispositivo de corrente residual com uma corrente residual de 30mA ou menos.



**CUIDADO:** perigo de queimadura. Para reduzir o risco de lesões, carregue apenas baterias recarregáveis

DEWALT. Outros tipos de baterias podem rebentar, causando lesões pessoais e danos.



**CUIDADO:** as crianças devem ser vigiadas, para garantir que não brincam com o aparelho.

## AVISO:

em determinadas condições, quando o carregador está ligado à fonte de alimentação, os contactos de carga expostos no interior do carregador podem entrar em curto-circuito devido a material estranho. Os materiais estranhos condutores como, por exemplo, mas não limitado a, lâ de aço, folha de alumínio ou qualquer acumulação de partículas metálicas devem ser removidos dos orifícios do carregador. Desligue sempre o carregador da fonte de alimentação quando não estiver inserida uma bateria no respectivo compartimento. Desligue o carregador antes de proceder à limpeza.

- **NÃO carregue a bateria com quaisquer carregadores além dos especificados neste manual.** O carregador e a bateria foram concebidas especificamente para funcionarem em conjunto.
- **Estes carregadores foram concebidos para apenas para carregar baterias recarregáveis DEWALT.** Quaisquer outras utilizações podem resultar em incêndio, choque eléctrico ou electrocussão.
- **Não exponha o carregador a chuva ou neve.**
- **Quando desligar o carregador da corrente, puxe pela ficha e não pelo cabo.** Isto permite reduzir o risco de danos na ficha de alimentação eléctrica e do cabo.
- **Certifique-se de que o cabo está colocado num local onde não possa ser pisado, possa causar tropeções ou esteja sujeito a danos ou tensão.**
- **Não utilize uma extensão, a menos que seja estritamente necessário.** O uso de uma extensão inadequada pode resultar num incêndio, choque eléctrico ou electrocussão.
- **Não coloque objectos sobre o carregador nem o coloque em cima de uma superfície macia que possa bloquear as entradas de ventilação e causar calor interno excessivo.** Coloque o carregador num local afastado de fontes de calor. O carregador é ventilado através de ranhuras na parte superior e inferior da estrutura.
- **Não utilize o carregador se o cabo ou a ficha estiverem danificados**—substitua-os de imediato.
- **Não utilize o carregador se tiver sofrido um golpe brusco, se o deixar cair ou se ficar de algum modo danificado.** Leve-o para um centro de assistência autorizado.
- **Não desmonte o carregador; leve-o para um centro de assistência autorizado, no caso de ser necessário assistência ou reparação.** Uma nova montagem incorrecta pode resultar em choque eléctrico, electrocussão ou incêndio.
- Se o cabo de alimentação ficar danificado, deve enviá-lo de imediato para o fabricante, agente de assistência ou um responsável devidamente qualificado para que possa ser substituído, de modo a evitar qualquer situação de perigo.



- **Desligue o carregador da tomada antes de proceder a qualquer trabalho de limpeza. Isto reduz o risco de choque eléctrico.** A remoção da bateria não reduz este tipo de risco.
- **NUNCA tente ligar 2 carregadores ao mesmo tempo.**
- **O carregador foi concebido para funcionar com uma potência eléctrica doméstica padrão de 230 V. Não tente utilizá-lo com qualquer outro tipo de tensão.** Isto não se aplica ao carregador do automóvel.



### Carregar uma bateria (Fig. B)

1. Ligue o carregador numa tomada adequada antes de inserir a pilha.
2. Insira a bateria **12** no carregador, certificando-se de que fica totalmente encaixada no carregador. O indicador luminoso vermelho (de carga) pisca repetidamente, indicando que o processo de carga foi iniciado.
3. A conclusão do processo de carga é indicado pelo indicador luminoso vermelho, que permanece ligado de maneira contínua. A bateria fica totalmente carregada e pode ser utilizada nesta altura ou pode deixá-la no carregador. Para retirar a bateria do carregador, prima o botão de libertação na bateria **13**.

**NOTA:** Para assegurar o máximo desempenho e vida útil das baterias de iões de lítio, carregue a bateria totalmente antes de utilizar o produto pela primeira vez.

### Funcionamento do carregador

Consulte os indicadores abaixo para saber qual é o estado do processo de carga da bateria.

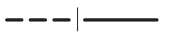
Indicadores de carga	
 em carga	
 retardação de calor/frio da bateria*	

\*O indicador luminoso vermelho continua a piscar, mas acende-se um indicador luminoso amarelo durante esta operação.

Quando a bateria atingir a temperatura adequada, o indicador luminoso amarelo desliga-se e o carregador continua o processo de carga.

O(s) carregador(es) compatível(is) não carrega uma bateria defeituosa. O carregador indica que a bateria está defeituosa ao não acender-se ou apresentando um problema na bateria ou aparece um padrão intermitente no carregador.

**NOTA:** isto pode também indicar que se trata de um problema no carregador.

Se o carregador indicar uma falha, leve o carregador e a bateria um centro de assistência autorizado para que sejam submetidos a um teste.

### Retardação de calor/frio

Quando o carregador detecta que uma bateria está demasiado quente ou fria, inicia automaticamente uma retardação de calor/frio, interrompendo o processo de carga até a bateria atingir a temperatura adequada. Em seguida, o carregador muda

automaticamente para o modo de carga. Esta função assegura a duração máxima da bateria.

Uma bateria fria fica carregada a uma velocidade mais lenta do que uma bateria quente. A bateria irá carregar a essa taxa mais lenta durante todo o ciclo de carga e não recupera a taxa de carga máxima, mesmo que a bateria aqueça.

O carregador DCB118 está equipado com uma ventoinha interna para arrefecer a bateria. A ventoinha liga-se automaticamente quando a ventoinha tem de ser arrefecida. Nunca utilize o carregador se a ventoinha não funcionar correctamente ou se as aberturas de ventilação estiverem obstruídas. Não permita a entrada de objectos estranhos no interior do carregador.

### Sistema de protecção electrónica

As baterias de iões de lítio XR foram concebidas com um Sistema de protecção electrónica que protege a bateria contra sobrecarga, sobreaquecimento ou descarga profunda.

A ferramenta desliga-se automaticamente se o Sistema de protecção electrónica for activado. Se isto ocorrer, coloque a bateria de iões de lítio no carregador até ficar totalmente carregada.

### Montagem na parede

Estes carregadores foram concebidos para montagem na parede ou para serem colocados numa mesa ou numa superfície de trabalho. Se forem montados numa parede, coloque o carregador perto de uma tomada eléctrica e afastado de cantos ou outras obstruções que possam impedir a circulação de ar. Utilize a parte de trás do carregador como base para a fixação dos parafusos de montagem na parede. Monte o carregador com firmeza com parafusos de placa de gesso (adquiridos em separado) a uma distância de pelo menos 25,4 mm com uma cabeça do parafuso com 7–9 mm de diâmetro, aparafusado em madeira a uma profundidade ideal de cerca de 5,5 mm do parafuso exposto. Alinhe as ranhuras na parte de trás do carregador com os parafusos expostos e insira-os por completo nas ranhuras.

### Instruções de limpeza do carregador

**⚠ ATENÇÃO:** *perigo de choque. Desligue o carregador da tomada de CA antes de proceder à limpeza. A sujidade e gordura podem ser removidas a partir do exterior do carregador com um pano ou uma escova suave não metálica. Não utilize água ou outros produtos de limpeza. Nunca deixe entrar qualquer líquido dentro da ferramenta. Da mesma forma, nunca mergulhe qualquer peça da ferramenta num líquido.*

### Baterias

#### Instruções de segurança importantes para todas as baterias

Ao encomendar baterias sobresselentes, certifique-se de que inclui a referência do catálogo e a voltagem.

A bateria não irá estar totalmente carregada quando a retirar da embalagem pela primeira vez. Antes de utilizar a bateria

e o carregador, leia as instruções de segurança abaixo. Em seguida, siga os procedimentos de carregamento indicados nas instruções.

### LEIA TODAS AS INSTRUÇÕES

- **Não carregue ou utilize baterias em ambientes explosivos, como, por exemplo, na presença de líquidos, gases ou poeiras inflamáveis.** A colocação ou remoção da bateria do carregador pode inflamar as poeiras ou os fumos.
- **Nunca force a entrada da bateria no carregador. Nunca modifique a bateria de modo a encaixá-la num carregador não compatível, porque pode romper, causando lesões pessoais graves.**
- Carregue as baterias apenas em carregadores DEWALT.
- **NÃO** salpique nem coloque a bateria dentro de água ou de outros líquidos.
- **Não armazene nem utilize a ferramenta e a bateria em locais onde a temperatura possa atingir ou exceder 40 °C (tais como barracões ao ar livre ou construções de metal durante o Verão).**
- **Não incinere a bateria, mesmo se esta estiver gravemente danificada ou completamente esgotada.** A bateria pode explodir se for exposta a uma chama. São produzidos vapores e materiais tóxicos quando as baterias de íões de lítio são queimadas.
- **Se o conteúdo da bateria entrar em contacto com a sua pele, lave imediatamente a área afectada com sabão suave e água.** Se o líquido da bateria entrar em contacto com os seus olhos, passe-os (abertos) por água durante 15 minutos ou até a irritação passar. Se for necessária assistência médica, o electrólito da bateria é composto por uma mistura de carbonatos orgânicos líquidos e sais de lítio.
- **O conteúdo das células de uma bateria aberta poderá causar irritação respiratória.** Respire ar fresco. Se os sintomas persistirem, procure assistência médica.

 **ATENÇÃO:** risco de queimadura. O líquido da bateria poderá ser inflamável se for exposto a faíscas ou a uma chama.

 **ATENÇÃO:** nunca tente abrir a bateria, seja qual for o motivo. Se a bateria estiver rachada ou danificada, não a insira no carregador. Não esmague, deixe cair nem danifique a bateria. Não utilize uma bateria ou um carregador que tenha sofrido um golpe brusco, uma queda, atropelamento ou danificada de algum modo (por exemplo, perfurada por um prego, atingida com um martelo ou pisada). Pode ocorrer um choque eléctrico ou electrocussão. As baterias danificadas devem ser devolvidas ao centro de assistência para reciclagem.

 **ATENÇÃO:** perigo de incêndio. Quando armazenar ou transportar a bateria, não deixe que objectos metálicos entrem em contacto com os terminais expostos da bateria. Por exemplo, não

coloque a bateria dentro de aventais, bolsos, caixas de ferramentas, caixas de kits de produtos, gavetas, etc., com pregos soltos, parafusos, chaves, etc.

 **CUIDADO:** quando não utilizar a ferramenta, deve colocá-la de lado numa superfície estável, de modo a que ninguém tropece nem sofra uma queda. Algumas ferramentas com baterias grandes ficam na vertical dentro da bateria, mas podem ser facilmente derrubadas.

### Transporte

 **ATENÇÃO:** perigo de incêndio. O transporte das pilhas pode dar origem a um incêndio se os terminais da pilha entrarem em contacto inadvertidamente com os materiais condutores. Quando transportar as pilhas, certifique-se de que os terminais da pilha estão protegidos e devidamente isolados de materiais que possam entrar em contacto com eles e causar um curto-circuito.

As pilhas da DEWALT estão em conformidade com todas as regulamentações de expedição aplicáveis, de acordo com os padrões jurídicos e de indústria, que incluem as Recomendações da ONU sobre o transporte de mercadorias perigosas; disposições relativas a mercadorias perigosas da Associação do Transporte Aéreo Internacional (IATA), Regulamentações do código marítimo internacional para o transporte de mercadorias perigosas (IMDG) e o Acordo europeu relativo ao transporte rodoviário internacional de mercadorias perigosas (ADR). As pilhas de íões de lítio foram testadas de acordo com a secção 38,3 das Recomendações da ONU no que respeita ao Transporte de Mercadorias Perigosas: Manual de Ensaio e Critérios.

Na maioria dos casos, o envio de uma bateria DEWALT não terá de ser classificado como Material perigoso de Classe 9 totalmente regulado. Em geral, apenas os envios que contenham uma bateria de íões de lítio com uma taxa energética superior a 100 watt-horas (Wh) serão enviados como Classe 9 totalmente regulada. Todas as baterias de íões de lítio têm uma classificação de watt-horas assinalada na bateria. Além disso, devido às complexidades de regulamentação, a DEWALT não recomenda o envio de baterias de íões de lítio por transporte aéreo, independentemente da classificação de watt-horas. O envio de ferramentas com baterias (conjunto) enviado por transporte aéreo será isento se a classificação de watt-horas da bateria não for superior a 100 watts-horas.

Independentemente de uma expedição ser considerada isenta ou totalmente regulamentada, é da responsabilidade do expedidor consultar as mais recentes regulamentações para a embalagem, etiquetagem/marcação e exigências de documentação.

As informações indicadas nesta secção do manual são fornecidas de boa fé e acredita-se que são precisas aquando da elaboração do documento. No entanto, não é fornecida qualquer garantia, expressa ou implícita. É da responsabilidade do comprador garantir que as respectivas actividades estão em conformidade com as regulamentações aplicáveis.

## Transportar a bateria FLEXVOLT™

A bateria DEWALT FLEXVOLT™ tem dois modos: **Utilização** e **transporte**.

**Modo de utilização:** Quando a bateria FLEXVOLT™ não está instalada ou está instalada num equipamento DEWALT de 18 V, funciona como uma bateria de 18 V. Quando a bateria FLEXVOLT™ está instalada num equipamento de 54 V ou de 108 V (duas baterias de 54 V), funciona como uma bateria de 54 V.

**Modo de transporte:** Quando a tampa está montada na bateria FLEXVOLT™, isso significa que a bateria está no modo de transporte. Mantenha a tampa colocada quando transportar a bateria.

No modo Transporte, os conjuntos de células são desligados electricamente da bateria, o que dá origem a 3 baterias com uma

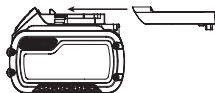

capacidade nominal de watt-hora (Wh) mais reduzida, em comparação com 1 bateria com uma capacidade nominal de watt-hora. Esta capacidade superior de 3 baterias com uma capacidade nominal de watt-hora mais reduzida pode isentar a bateria de determinadas regras de transporte impostas às baterias de watt-hora de maior capacidade.

Por exemplo, a classificação de Wh (watt-hora) de

Exemplo de marca de etiqueta de utilização e transporte



transporte pode indicar 3 x 36 Wh, o que significa 3 pilhas de 36 Wh cada.

A classificação de Wh de utilização pode indicar 108 Wh (é necessário utilizar 1 pilha).

## Recomendações de armazenamento

1. O melhor local de armazenamento será um local fresco e seco, afastado da luz directa do sol e de fontes de calor ou de frio. Para obter o máximo desempenho e a maior vida útil possíveis das baterias, guarde-as à temperatura ambiente quando não estiverem a ser utilizadas.
2. Para um armazenamento prolongado, é recomendável armazenar a bateria totalmente carregada num local fresco, seco e afastado do carregador para obter os melhores resultados.

**NOTA:** as baterias não devem ser armazenadas totalmente sem carga. É necessário recarregar a bateria antes de a utilizar.

## Etiquetas no carregador e na bateria

Além dos símbolos indicados neste manual, os rótulos no carregador e na bateria podem apresentar os seguintes símbolos:



Leia o manual de instruções antes de utilizar este equipamento.



Consulte os **Dados técnicos** para ficar a saber o tempo de carregamento.



Não toque nos contactos com objectos condutores.



Não carregue baterias danificadas.



Não exponha o equipamento à água.



Mande substituir imediatamente quaisquer cabos danificados.



Carregue a bateria apenas com uma temperatura ambiente entre 4 °C e 40 °C.



Apenas para uso dentro de casa.



Desfaça-se da bateria de uma forma ambientalmente responsável.



Carregue as baterias da DEWALT apenas com os carregadores DEWALT concebidos para o efeito. O carregamento de baterias que não sejam as baterias específicas DEWALT com um carregador da DEWALT pode fazer com que rebentem ou dar origem a situações de perigo.



Não queime a bateria.



UTILIZAÇÃO (sem bolsa de transporte). Exemplo: a classificação de Wh indica 108 Wh (1 pilha com 108 Wh).



TRANSPORTE (com bolsa de transporte incorporada). Exemplo: a classificação de Wh indica 3 x 36 Wh (3 pilhas de 36 Wh).

## Tipo de bateria

Os modelos DCM561PBS e DCM561P1S utilizam uma pilha de 18 volts.

Podem ser utilizadas as seguintes baterias: DCB181, DCB182, DCB183, DCB183B, DCB184, DCB184B, DCB185, DCB187, DCB546, DCB547. Consulte os **Dados Técnicos** para obter mais informações.

## Conteúdo da embalagem

A embalagem contém:

- 1 Aparador de fio
- 1 Bateria (DCM561P1S)
- 1 Carregador (DCM561P1S)
- 1 Manual de instruções

**NOTA:** as baterias, carregadores e caixas de transporte não são incluídas com os modelos N. As baterias e carregadores não são incluídas com os modelos NT. Os modelos B incluem baterias Bluetooth®.

**NOTA:** a marca Bluetooth® e os logótipos são marcas registadas propriedade da Bluetooth®, SIG, Inc. e qualquer utilização de tais marcas pela DEWALT é fornecida sob licença.

Outras marcas ou nomes comerciais são propriedade dos respectivos proprietários.

- *Verifique se a ferramenta, as peças ou os acessórios foram danificados durante o transporte.*
- *Leve o tempo necessário para ler atentamente e compreender todas as instruções neste manual antes de utilizar o equipamento.*

## Símbolos na ferramenta

A ferramenta apresenta os seguintes símbolos:



Leia o manual de instruções antes de utilizar este equipamento.



Use uma protecção auditiva.



Use uma protecção ocular.



Desligue a ferramenta. Antes de ser realizada qualquer operação de manutenção na ferramenta, remova a bateria da ferramenta.



Mantenha os transeuntes afastados.



Não exponha a ferramenta à chuva ou humidade elevada, nem a deixe no exterior.

## Posição do Código de data (Fig. A)

O código de data **36**, o qual também inclui o ano de fabrico, está impresso na superfície do equipamento.

Exemplo:

2017 XX XX

Ano de fabrico

## Descrição (Fig. A)

**ATENÇÃO:** *nunca modifique a ferramenta eléctrica nem qualquer um dos seus componentes. Tal poderia resultar em danos ou ferimentos.*

- |   |                                       |
|---|---------------------------------------|
| 1 Interruptor de velocidade variável    | 9 Protecção                           |
| 2 Alavanca de desbloqueio               | 10 Compartimento do cilindro          |
| 3 Interruptor de controlo de velocidade | 11 Compartimento da bateria           |
| 4 Pega auxiliar                         | 12 Compartimento da bateria           |
| 5 Compartimento do motor                | 13 Patilha de libertação das baterias |
| 6 Haste superior do aparador            | 14 Punho principal                    |
| 7 Haste inferior do aparador            |                                       |
| 8 Suporte da haste                      |                                       |

## Utilização Adequada

Este aparador de relva com fio foi concebido para aplicações profissionais de poda.

**NÃO** utilize a ferramenta em ambientes húmidos ou na presença de gases ou líquidos inflamáveis.

Este equipamento não é um aparador de bermas e não foi concebido para aparar bermas.

O aparador de relva com fio é um aparelho profissional.

**NÃO** permita que crianças entrem em contacto com as mesmas. É necessária supervisão quando estas ferramentas forem manuseadas por utilizadores inexperientes.

- Este produto não deve ser utilizado por pessoas (incluindo crianças) que sofram de capacidades físicas, sensoriais ou mentais reduzidas, falta de experiência e/ou conhecimentos, a menos que estejam acompanhados de uma pessoa que se responsabilize pela sua segurança. As crianças nunca devem ficar sozinhas com este produto.

## MONTAGEM E AJUSTES

**ATENÇÃO:** *para reduzir o risco de ferimentos graves, desligue o equipamento e retire a bateria antes de efectuar quaisquer ajustes ou de retirar/installar dispositivos complementares ou acessórios. Um arranque acidental pode causar lesões.*

**ATENÇÃO:** *utilize apenas pilhas e carregadores da DeWALT.*

**ATENÇÃO:** *nunca utilize o aparelho sem a protecção devidamente instalada. Se o fizer, podem ocorrer danos ou ferimentos.*

## Instalar e retirar a bateria (Fig. B)

**NOTA:** para obter os melhores resultados, certifique-se de que a bateria **12** está totalmente carregada antes de a utilizar.

**ATENÇÃO:** *antes de remover ou instalar a bateria, certifique-se de que a alavanca de desbloqueio não está engatada, para evitar a activação do interruptor.*

### Instalar a bateria na pega da ferramenta

1. Alinhe a bateria **12** com as calhas que se encontram dentro da pega da ferramenta.
2. Faça-a deslizar para dentro da pega até a bateria ficar totalmente encaixada na ferramenta e certifique-se de que não se solta.

### Retirar a bateria da ferramenta

1. Prima a patilha de libertação da bateria **13** e puxe a bateria com firmeza para fora da pega da ferramenta.
2. Insira a bateria no carregador, tal como descrito na secção do carregador indicada neste manual.

## Baterias para o indicador do nível de combustível (Fig. B)

Algumas baterias DEWALT incluem um indicador de nível de combustível, composto por três indicadores luminosos LED verdes que indicam o nível de carga restante na bateria.

Para activar o indicador do nível de combustível, prima e mantenha premido o botão do indicador do nível de combustível **15**. Uma combinação dos três indicadores luminosos LED verdes acende-se, indicando o nível da carga restante. Se o nível da carga na bateria for inferior ao limite utilizável, o indicador do nível de combustível não se acende e é necessário voltar a carregar a bateria.

**NOTA:** o indicador do nível de combustível é apenas uma indicação da carga restante na bateria. Não indica o funcionamento da ferramenta e está sujeito a variações, com base nos componentes do produto, temperatura e aplicação do utilizador final.

## Montar a haste (Fig. C, D)

1. Para montar a haste, alinhe a haste superior do aparador **6** e a haste inferior do aparador **7**, como indicado na Figura C. Pressione o botão de engate **16** e faça deslizar a haste superior para dentro da haste inferior. Certifique-se de que o botão de engate encaixa no orifício de engate **17**.
2. Fixe as hastes apertando o parafuso médio **18** com a chave hexagonal fornecida **19**, como indicado na Figura D.

## Fixar o punho auxiliar (Fig. E)

1. Faça deslizar o punho auxiliar **4** para dentro do orifício da base do punho **20**.
2. Fixe o punho auxiliar e enrosque o parafuso da pega **21** no punho a partir da parte inferior da base do punho.
3. Aperte o parafuso do punho com a chave hexagonal fornecida **19**. Certifique-se de que o punho está encaixado com firmeza.
4. Repita o procedimento para o outro lado do punho auxiliar.

## Ajustar o Manípulo Auxiliar (Fig. F)

O aparador é fornecido totalmente montado. A pega auxiliar **4** está posicionada de modo a aumentar o equilíbrio. Contudo, se for necessário ajustar, desaperte os quatro parafusos **22** com uma chave hexagonal e faça deslizar o punho auxiliar para cima ou para baixo da haste superior do aparador **6**.

## FUNCIONAMENTO

### Instruções de utilização

**ATENÇÃO:** cumpra sempre as instruções de segurança e os regulamentos aplicáveis.

**ATENÇÃO:** para reduzir o risco de ferimentos graves, desligue o equipamento e retire a bateria antes de efectuar quaisquer ajustes ou de retirar/installar dispositivos complementares ou acessórios. Um arranque acidental pode causar lesões.

**ATENÇÃO:** use sempre protecção ocular adequada que esteja em conformidade com a norma ANSI Z87.1 (CAN/CSA Z94.3) quando utilizar este equipamento.

**CUIDADO:** utilize apenas o tipo de linha de corte adequado antes de começar a aparar.

**CUIDADO:** inspeccione a área que pretende cortar e retire quaisquer fios, cabos ou objectos semelhantes a fios que possam ficar presos na linha de rotação ou no cilindro. Tenha especial cuidado para evitar que qualquer fio fique dobrado para fora na direcção do aparelho, como rebarbas na base de uma rede metálica simples.

### Posição correcta das mãos (Fig. G)

**ATENÇÃO:** para reduzir o risco de ferimentos graves, utilize **SEMPRE** a ferramenta com as suas mãos na posição correcta (exemplificada na figura).

**ATENÇÃO:** para reduzir o risco de ferimentos graves, segure **SEMPRE** a ferramenta com segurança, antecipando uma reacção súbita por parte da mesma.

A posição correcta das mãos requer a colocação de uma mão no punho principal **14** e a outra no punho auxiliar **4**.

### Ligar e desligar o aparador (Fig. A)

Para ligar o equipamento, pressione a patilha de desbloqueio **37** para a frente, pressione a alavanca de desbloqueio **2** e, em seguida, pressione o interruptor de velocidade variável **1**.

Para desligar o equipamento, liberte o interruptor de velocidade variável, a alavanca de desbloqueio e a patilha.

**ATENÇÃO:** nunca tente bloquear o interruptor na posição de ligado.

### Interruptor de controlo de velocidade (Fig. A)

Este aparador de fio oferece-lhe a oportunidade de operar a uma velocidade mais eficiente de modo a aumentar o tempo de execução para trabalhos mais longos ou acelerar a velocidade do aparador para um desempenho de corte mais elevado.

Para aumentar o tempo de execução, empurre o interruptor de controlo da velocidade **3** para a frente, em direcção à pega auxiliar(d), para a posição "LO". Este modo é mais adequado para projectos de grande dimensão que requerem mais tempo de conclusão.

Para acelerar o aparador, puxe o interruptor de controlo da velocidade para trás, em direcção à caixa da bateria, para a posição "HI". Este modo é mais adequado **11** para o corte de relva de forte crescimento e para aplicações que necessitam mais RPM.

**NOTA:** Quando estiver no modo "HI", o tempo de execução será menor quando em comparação com o aparador no modo "LO".

## Aparagem (Fig. H, I)

Com o aparador ligado, coloque-o no ângulo e oscile de um lado para outro conforme ilustrado na Figura H.

Mantenha uma distância mínima de 610 mm entre o resguardo e os seus pés conforme ilustrado na Figura I.

**⚠ ATENÇÃO:** *mantenha a linha rotativa mais ao menos em paralelo com o solo (com uma inclinação não superior a 30 graus). Este aparador não é um cortador de bordas. NÃO INCLINE o aparador de modo à linha girar num ângulo quase recto com o solo. Os detritos lançados pelo ar podem resultar em ferimentos graves.*

## Alimentação da linha do aparador por pancada

O seu aparador utiliza uma linha de nylon de 2,032 mm de diâmetro. A linha de corte irá gastar-se mais rápido e requer mais alimentação caso o corte seja realizado em passeios ou outras superfícies abrasivas ou ervas mais fortes.

À medida que utilizar o aparador, o fio ficará mais pequeno devido ao desgaste. Dê uma pancada leve com o aparador no solo enquanto funciona à velocidade normal e a linha irá alimentar.

**NOTA:** o aumento da linha de nylon para além de uma faixa de 330 mm irá afectar negativamente o desempenho, o tempo de execução e a vida do aparador devido a danos potenciais no motor. Fazer isto pode anular a garantia.

## Sugestões de corte úteis

- Utilize a ponta do fio para realizar o corte; não force a cabeça do fio na relva não cortada.
- Os obstáculos de piquetes e fios resultam num desgaste adicional do fio, mesmo em fractura. As paredes de pedra e tijolo, as bermas e a madeira pode resultar no rápido desgaste do fio.
- Não permita que a tampa da bobina se arraste pelo solo ou outras superfícies.
- Em ervas de forte crescimento, corte de cima para baixo e não exceda os 304,8 mm de altura.
- Mantenha o aparador inclinado na direcção da área que será cortada; esta é a melhor área de corte.
- O aparador corta ao passar a unidade desde o lado esquerdo para o lado direito. Isto evitará que sejam lançados detritos para o operador.
- Evite árvores e arbustos. A casca de árvore, os moldes de madeira, os tapumes e postes da cerca podem ser facilmente danificados pelo fio.

## Recarregar a linha de corte (Fig. J, K)

**⚠ ATENÇÃO:** *para reduzir o risco de ferimentos graves, desligue o equipamento e retire*

*a bateria antes de efectuar quaisquer ajustes ou de retirar/installar dispositivos complementares ou acessórios. Um arranque acidental pode causar lesões.*

**⚠ CUIDADO:** *utilize apenas carretos e linha sobresselentes da DeWALT. A utilização de linhas de outros fabricantes pode reduzir o desempenho, causar danos no aparador ou ferimentos. O aparador utiliza uma linha com 2,032 mm de diâmetro. Contudo, pode utilizar uma linha de 02,413 mm, desde que seja em forma de espiral com arestas macias e arredondadas, mas isso pode diminuir o tempo de funcionamento do aparador.*

**⚠ CUIDADO:** *para evitar danos no aparelho se a linha de corte ultrapassar a lâmina de corte, corte-a para que chegue apenas até à lâmina.*

Utilize apenas linhas sobresselentes da DeWALT.

1. Retire a bateria.
2. Corte um máximo de 8 m de comprimento da linha do aparador.
3. Alinhe os olhais da caixa dos cilindros **23** com a seta **24** na cabeça do cilindro **25**, como indicado na Figura J.
4. Passe uma extremidade da linha do aparador através de um olhal. Oriente a linha através do segundo olhal e continue a puxar a linha até o comprimento do fio ser igual em ambos os lados da caixa do cilindro, como indicado na Figura J.
5. Fixe a tampa do cilindro **26** com a mão para impedir que se desloque. Com a outra mão, enrole o fio no cilindro, rodando a cabeça do cilindro **25** para a esquerda, como indicado na Figura K. Continue a enrolar até permanecer 127 mm de fio em cada lado da caixa do cilindro.

## Acessórios de substituição

**⚠ ATENÇÃO:** *para reduzir o risco de ferimentos graves, desligue o equipamento e retire a bateria antes de efectuar quaisquer ajustes ou de retirar/installar dispositivos complementares ou acessórios. Um arranque acidental pode causar lesões.*

**⚠ ATENÇÃO:** *a utilização de qualquer acessório não recomendado pela DeWALT para utilização com este aparelho pode ser perigosa.*

**⚠ ATENÇÃO:** *não utilize quaisquer lâminas ou qualquer acessório ou dispositivo complementar para além daqueles que são recomendados pela DeWALT em relação a este aparador. Podem resultar ferimentos graves ou danos no equipamento.*

Utilize a linha de substituição da DeWALT Modelo N.º DWO1DT801 ou DWO1DT802.

- Quando substituir a linha, apenas se recomenda a utilização da linha com 2,032 mm de diâmetro (Modelo N.º DWO1DT801 ou DWO1DT802). Para um excelente

desempenho, não utilize a linha de 2,413 mm. Outros tamanhos podem reduzir o desempenho e causar danos no aparador.

## MANUTENÇÃO (FIG. L)

A sua ferramenta eléctrica da DEWALT foi concebida para funcionar durante um longo período de tempo com uma manutenção mínima. Uma utilização continuamente satisfatória depende de uma manutenção apropriada da ferramenta e de uma limpeza regular.

**⚠ ATENÇÃO:** *para reduzir o risco de ferimentos graves, desligue o equipamento e retire a bateria antes de efectuar quaisquer ajustes ou de retirar/installar dispositivos complementares ou acessórios. Um arranque acidental pode causar lesões.*

1. Mantenha as aberturas de admissão de ar **27**, ilustradas na Figura L, limpas de modo a impedir o sobreaquecimento.
2. A linha do seu aparador pode secar ao longo do tempo. Para manter a sua linha em boas condições, guarde a linha sobresselente num saco de plástico fechado com uma colher de água.
3. As partes plásticas podem ser limpas ao utilizar um sabão neutro e um pano húmido.
4. O cortador da linha na extremidade do resguardo pode ficar mais duro ao longo do tempo. Recomenda-se que retoque periodicamente a lâmina com uma lima de modo a que permaneça afiada.

O carregador e a bateria não são passíveis de reparação.



### Lubrificação

A sua ferramenta eléctrica não necessita de lubrificação adicional.



### Limpeza

**⚠ ATENÇÃO:** *retire os detritos e as partículas da caixa da unidade com ar comprimido seco sempre que houver uma acumulação de detritos dentro das aberturas de ventilação e à volta das mesmas. Use uma protecção ocular e uma máscara contra o pó aprovadas ao efectuar este procedimento.*

**⚠ ATENÇÃO:** *nunca utilize dissolventes ou outros químicos abrasivos para limpar as peças não metálicas da ferramenta. Estes químicos poderão enfraquecer os materiais utilizados nestas peças. Utilize um pano humedecido apenas com água e sabão suave. Nunca deixe entrar qualquer líquido para dentro da ferramenta. Da mesma forma, nunca mergulhe qualquer peça da ferramenta num líquido.*

## Substituição da caixa da bobina (Fig. M, N)

1. Rode a caixa da bobina **10** até que o orifício **28** no mandril **29** se alinhe com o entalhe **30** no resguardo **9**. Será visível um terceiro orifício na caixa do motor **31**, conforme ilustrado na Figura M. Introduza a chave de fendas pelos três orifícios para impedir que a caixa da bobina se vire.
2. Rode a caixa da bobina no sentido dos ponteiros do relógio conforme ilustrado na Figura N.
3. Insira uma chave de fendas através dos três orifícios **28**, **30** e **31** e enrosque a nova caixa do cilindro para a esquerda e aperte com firmeza o parafuso **32** que fica saliente do aparador.

## Substituição do resguardo (Fig. O–Q)

**⚠ ATENÇÃO:** *nunca utilize o aparelho sem o resguardo correctamente instalado.*

1. Remova a caixa da bobina conforme descrito na secção **Substituição da caixa da bobina**.
2. Remova os 4 parafusos do resguardo **33** conforme ilustrado na Figura O.
3. Retire o resguardo a um ângulo conforme ilustrado na Figura P.
4. Para instalar um novo resguardo, deslize a aba **34** do novo resguardo por baixo do retentor **35** da caixa do motor **5** e, em seguida, baixe a parte posterior do resguardo até ao respectivo local, conforme ilustrado na Figura Q.
5. Substitua e aperte com firmeza os 4 parafusos do resguardo **33**.
6. Substitua a caixa da bobina conforme descrito na secção **Substituição da caixa da bobina**.

## Acessórios opcionais

**⚠ ATENÇÃO:** *uma vez que apenas foram testados com este produto os acessórios disponibilizados pela DEWALT, a utilização de outros acessórios com esta ferramenta poderá ser perigosa. Para reduzir o risco de ferimentos, apenas deverão ser utilizados acessórios recomendados pela DEWALT com este produto.*

Consulte o seu revendedor para obter mais informações sobre os acessórios apropriados.

## Proteger o meio ambiente



Recolha separada. Os produtos e baterias indicados com este símbolo não devem ser eliminados em conjunto com resíduos domésticos comuns.

Os produtos e as baterias contêm materiais que podem ser recuperados ou reciclados, o que reduz a procura de matérias-primas. Recicle o equipamento eléctrico de acordo com as disposições locais. Estão disponíveis mais informações em [www.2helpU.com](http://www.2helpU.com).

## Bateria recarregável

Esta bateria de longa duração tem de ser recarregada quando deixar de produzir energia suficiente nas tarefas que anteriormente eram realizadas com facilidade. No fim da sua vida útil, elimine-a com o devido respeito pelo meio ambiente:

- Descarregue completamente a bateria e em seguida retire-a da ferramenta.
- As baterias de íões de lítio são recicláveis. Entregue-as ao seu fornecedor ou coloque-as num eco-ponto. As baterias recolhidas serão recicladas ou eliminadas correctamente.

## RESOLUÇÃO DE PROBLEMAS

Problema	Solução
A unidade não é iniciada.	Verifique a instalação da bateria. Verifique os requisitos para carregar a bateria. Verifique se o desbloqueio está totalmente premido para trás antes de mover o gatilho principal.
A unidade desliga-se durante a utilização.	Carregue a bateria. Retire os resíduos à volta do cilindro. Reduza/limite a faixa para um máx. de 330 mm Volte a colocar a protecção se esta tiver sido removida.
A bateria não carrega.	Insira a bateria no carregador até o indicador luminoso do carregador se acender. Se a bateria estiver totalmente descarregada, carregue-a durante 8 horas. Ligue o carregador à tomada. Consulte <b>Funcionamento do carregador</b> para obter mais informações. Ligue um aparelho para verificar a corrente na tomada. Verifique se a tomada está ligada a um interruptor de luz que se desliga quando desliga as luzes. O carregador e o equipamento devem estar a uma temperatura de ar ambiente superior a 4 °C ou inferior a 40 °C.
A ferramenta está lenta.	Pressione por completo o interruptor de velocidade variável. O nível de pressão do interruptor afecta a velocidade. Se o aparelho continuar a funcionar lentamente, retire a bateria do aparelho. Verifique se o compartimento do cilindro pode rodar livremente. Se necessário, limpe-o cuidadosamente. Certifique-se de que não saem do compartimento do cilindro mais do que aproximadamente 122 mm do cilindro. Caso contrário, corte-a para que chegue apenas até à lâmina da linha de corte.
O aparador está a vibrar.	Certifique-se de que ambas as linhas de corte têm o mesmo comprimento. Verifique se o cilindro está enrolado correctamente. Se o cilindro estiver danificado, substitua-o.



# TRIMMERI 18V LITIUMAKULLA

## DCM561PBS, DCM561P1S

### Onnittelut!

Olet valinnut DEWALT-työkalun. Monien vuosien kokemus, huolellinen tuotekehitys ja innovaatiot tekevät DEWALT-työkaluista luotettavia kumppaneita ammattilaisille.

### Tekniset tiedoissa

		DCM561PBS	DCM561P1S
Jännite	V <sub>DC</sub>	18	18
Tyyppi		1	1
Akkutyyppe		Li-Ion	Li-Ion
Virransyöttö	W	400	400
RPM		0–4600/0–6000	0–4600/0–6000
Niitoksen leveys	mm	330	330
Paino (ilman akkupakkausta)	kg	3,6	3,6

Ääni- ja värinäarvot (triaksiaalinen vektorisumma) standardin EN50636-2-91:2014 mukaisesti

L <sub>PA</sub> (äänenpainetaso)	dB(A)	79,5	79,5
L <sub>WA</sub> (äänitehotaso)	dB(A)	93	93
K (määritetyn äänitason epävarmuus)	dB(A)	3	3
Tärinäpäästöarvo a <sub>h</sub> =	m/s <sup>2</sup>	3,5	3,5
Vaihtelu K =	m/s <sup>2</sup>	1,5	1,5

Tässä käyttöohjeessa ilmoitettu värinäarvo on mitattu EN50636 -standardin mukaisesti. Sitä voidaan käyttää verrattaessa työkaluja keskenään. Sitä voidaan käyttää arvioitaessa altistumista.

**VAROITUS:** Ilmoitettu värinä esiintyy käytettäessä työkalua sen varsinaiseen käyttötarkoitukseen. Jos työkalua käytetään erilaiseen tarkoitukseen, jos siihen on kiinnitetty erilaisia lisävarusteita tai jos sitä on hoidettu huonosti, värinä voi lisääntyä. Tämä voi vaikuttaa merkittävästi altistumiseen työkalua käytettäessä.

Tärinä vähentyy, kun työkalusta katkaistaan virta tai se toimii tyhjäkäynnillä. Tämä voi vähentää tärinää merkittävästi työkalua käytettäessä.

Työkalun käyttäjän altistumista tärinälle voidaan vähentää merkittävästi pitämällä työkalu ja sen varusteet kunnossa, pitämällä kädet lämpiminä ja kiinnittämällä huomiota työn jaksottamiseen.

### EU-yhdenmukaisuusilmoitus

#### Konedirektiivi



#### Trimmeri 18V litiumakulla DCM561PBS, DCM561P1S

DEWALT vakuuttaa, että nämä tuotteet täyttävät seuraavat määräykset:

2006/42/EU, EN60335-1:2012 + A11:2014 EN50636-2-91:2014.

2000/14/EY, Nurmikkotrimmeri, L ≤ 50 cm, liite VI

DEKRA Certification B.V.

Meander 1051 / P.O. Box 5185

6825 MJ ARNHEM / 6802 ED ARNHEM, Netherlands

Ilmoitetun laitoksen tunnusno: 0344

Äänitehotaso mitattuna standardin 2000/14/EY mukaisesti (Artikla 12, liite III, L ≤ 50 cm=):

L<sub>WA</sub> (mitattu ääniteho) 93 dB(A)

epävarmuus (K) = 3 dB(A)

L<sub>WA</sub> (taattu ääniteho) 96 dB(A)

Nämä tuotteet täyttävät direktiivin 2014/30/EY ja 2011/65/EY vaatimukset. Saat lisätietoja ottamalla yhteyden DEWALTiin. Osoitteet näkyvät käyttöohjeen takasivulla.

Allekirjoittaja vastaa **Teknisistä tiedoista** ja antaa tämän vakuutuksen DEWALTin puolesta.

Markus Rompel

Tekninen päällikkö

DEWALT, Richard-Klinger-Strasse 11,

D-65510, Idstein, Germany

15.11.2017



**VAROITUS:** Loukkaantumisen riskin vähentämiseksi lue tämä käyttöohje.

### Määritelmät: Turvallisuusohjeet

Alla näkyvät selitykset liittyvät turvallisuuteen. Lue käyttöohje ja kiinnitä huomiota näihin symboleihin.

**VAARA:** Ilmaisee, että on olemassa **hengen- tai vakavan henkilövahingon vaara**.

**VAROITUS:** Ilmoittaa, että on olemassa **hengen- tai vakavan vaaran mahdollisuus**.

Akku				Laturit/Latausajat (minutteina)					
Kat. #	V <sub>DC</sub>	Ah	Paino (kg)	DCB107	DCB113	DCB115	DCB118	DCB132	DCB119
DCB546	18/54	6,0/2,0	1,05	270	140	90	60	90	X
DCB547	18/54	9,0/3,0	1,25	420	220	140	85	140	X
DCB181	18	1,5	0,35	70	35	22	22	22	45
DCB182	18	4,0	0,61	185	100	60	60	60	120
DCB183/B	18	2,0	0,40	90	50	30	30	30	60
DCB184/B	18	5,0	0,62	240	120	75	75	75	150
DCB185	18	1,3	0,35	60	30	22	22	22	X
DCB187	18	3,0	0,48	140	70	45	45	45	90

**⚠ HUOMIO:** Tarkoittaa mahdollista vaaratilannetta. Ellei tilannetta korjata, saattaa aiheutua lievä tai keskinkertainen loukkaantuminen.

**HUOMAUTUS:** Viittaa menettelyyn, joka ei välttämättä aiheuta henkilövahinkoa mutta voi aiheuttaa omaisuusvahingon.

**⚡** Sähköiskun vaara.

**🔥** Tulipalon vaara.

## Turvaohjeet

**⚠ VAROITUS:** Käyttäessäsi verkkovirtakäyttöisiä laitteita on aina noudatettava perusturvallisuusvaroitointia, seuraavat toimenpiteet mukaan luettuina, jotta vähennetään tulipalon, sähköiskun, henkilövahingon ja omaisuusvahinkojen riskiä.

**⚠ VAROITUS:** Turvallisuusohjeita on noudatettava laitetta käytettäessä. Lue nämä käyttöohjeet ennen laitteen käyttöä oman sekä sivullisten turvallisuuden takaamiseksi. Pidä käyttöohjeet tallessa myöhempää tarvetta varten.

- Lue tämä käyttöohje huolellisesti kokonaan ennen laitteen käyttöä.
- Tarkoitettu käyttö on kuvattu tässä ohjeessa. Muun kuin tässä käyttöohjeessa suositellun lisälaitteen tai lisävarusteen käyttö tai laitteen käyttö muuhun kuin tässä käyttöohjeessa suositeltuun tarkoitukseen voi aiheuttaa henkilövahingon vaaran.
- Säilytä käyttöohjeet myöhempää käyttöä varten.

## TÄRKEÄÄ

### LUE HUOLELLISESTI ENNEN KÄYTTÖÄ SÄILYTÄ MYÖHEMPÄÄ TARVETTA VARTEN

#### Turvalliset käyttötavat

##### Perehtyminen

- Lue ohjeet huolellisesti.** Tutustu laitteen hallintalaitteisiin ja sen oikeaan käyttöön.
- Älä koskaan anna lasten tai näitä ohjeita tuntemattomien käyttää laitetta.** Paikalliset määräykset saattavat rajoittaa käyttäjän ikää.
- Muista, että käyttäjä on vastuussa muille henkilöille ja heidän omaisuudelleen aiheutuvista onnettomuuksista tai vaaroista.**

##### Valmistelut

- Ennen käyttöä tarkasta aina laite silmämääräisesti vaurioiden sekä puuttuvien tai väärin sijoitettujen ohjainten tai suojiin varalta.**
- Älä koskaan käytä laitetta jos ihmisiä, erityisesti lapsia, tai lemmikkieläimiä on lähistöllä.**

##### Käyttäminen

- Käytä aina koko laitteen käytön ajan silmäsuojaimia ja tukevia kenkiä.**
- Vältä laitteen käyttöä huonoissa sääolosuhteissa, erityisesti tilanteissa, joissa on olemassa salamoinnin vaara.**
- Käytä laitetta vain päivänvalossa tai hyvässä keinovalaistuksessa.**
- Älä koskaan käytä laitetta, jonka ohjaimet tai suojuukset ovat vaurioituneet tai ne eivät ole paikallaan.**
- Käynnistä moottori vain kun kädet ja jalat ovat poissa leikkausteristä.**
- Irrota laite aina virtalähteestä (ts. irrota johto pistorasiasta, poista estolaite tai irrotettava akku)**
  - kun laite jää ilman valvontaa,
  - ennen tukoksen selvittämistä,
  - ennen laitteen tarkastusta, puhdistusta tai muuta laitteelle tehtävää työtä,

- kun laite on osunut vieraaseen esineeseen,
  - kun laite alkaa täristä tavallisesta poikkeavalla tavalla.
- g) **Varo, etteivät leikkuuterät aiheuta käsien tai jalkojen loukkaantumista.**
- h) **Varmista aina, että tuuletusaukot pysyvät vapaana roskista.**

## Huolto ja varastointi

- a) **Irrota laite virtalähteestä (ts. irrota johto pistorasiasta, poista estolaite tai irrotettava akku) ennen huolto- tai puhdistustöiden suorittamista.**
- b) **Käytä vain valmistajan suosittelemia varaosia ja tarvikkeita.**
- c) **Tarkasta ja huolla laite säännöllisesti.** Anna laite vain valtuutetun huoltoliikkeen korjattavaksi.
- d) **Kun laite ei ole käytössä, se on säilytettävä lasten ulottumattomissa.**

## Siimaleikkureiden lisäturväsääntöjä

**VAROITUS:** Leikkaavat osat jatkavat pyörimistään vielä moottorin sammuttamisen jälkeen.

- **Käytä pitkiä housuja suojaamaan jalkojasi.**
- **Tarkasta ennen laitteen käyttöä, että leikkausalueellasi ei ole keppejä, kiviä, rautalankoja tai muita esteitä.**
- **Käytä laitetta vain pystyasennossa siten, että leikkauslinja kulkee lähellä maata.** Älä vaihda laitteen asentoa toisenlaiseksi.
- **Liiku hitaasti käyttäessäsi laitetta.** Huomioi, että vasta leikattu ruoho on kosteaa ja liukasta.
- **Älä työskentele jyrkissä rinteissä.** Etene rinteessä vaakaasuuntaisesti edestakaisin, ei ylhäältä alas.
- **Älä ylitä sorateitä tai -polkuja, kun laite on käynnissä.**
- **Älä koskaan kosketa leikkaussiimaa, kun laite on käynnissä.**
- **Älä laske laitetta alas ennen kuin leikkaussiima on pysähtynyt kokonaan.**
- **Käytä vain laitteeseen soveltuvaa leikkaussiimaa.** Älä koskaan käytä metallisimaa tai kalastussiimaa.
- **Varo koskemasta siiman katkaisuterään.**
- **Pidä kädet ja jalat poissa leikkaussiiman tieltä kaikkina aikoina, etenkin moottoria käynnistettäessä.**
- **Ennen kuin käytät laitetta törmäyksen jälkeen, tarkasta ettei laitteessa ole kulumisen tai vaurioitumisen merkkejä ja korjaa tarvittaessa.**
- **Huolehdi, että mistään langan pituuden leikkaamiseen tarkoitusta laitteesta ei aiheudu vammoja.** Uuden leikkaussiiman vetämisen jälkeen palauta laite aina normaaliin toiminta-asentoon ennen päälle laittamista.
- **Tarkka valvonta on tarpeen, jos laitetta käytetään lasten lähellä.**
- **Tätä laitetta ei ole tarkoitettu nuorten tai vajaakuntoisten henkilöiden käyttöön ilman valvontaa.**
- **Laitetta ei saa käyttää leluina.**

- **Käytä vain kuivissa paikoissa.** Älä anna laitteen kastua.
- **Älä upota laitetta veteen.**
- **Laitteen kotelo ei saa avata.** Sisällä ei ole mitään käyttäjän huollettavia osia
- **Älä käytä laitetta räjähdysalttiissa ympäristössä, esimerkiksi tilassa, jossa on syttyviä nesteitä, kaasuja tai pölyä.**
- **Kun laitetta säilytetään tai kuljetetaan ajoneuvossa, se on laitettava tavaratilaan tai kiinnitettävä niin, ettei se pääse liikkumaan vauhdin- tai suunnanmuutosten seurauksena.**
- **Kun laite ei ole käytössä, se on säilytettävä kuivassa, hyvin ilmastoidussa tilassa lasten ulottumattomissa.**
- **Laite on säilytettävä lasten ulottumattomissa.**

## Muiden turvallisuus

- **Tämä laite ei ole tarkoitettu henkilöiden (mukaan lukien lapset) käytettäväksi, joiden fyysiset, sensoriset tai henkiset kyvyt tai kokemus ja tietämys ovat rajalliset.** Heidän turvallisuudestaan tulee huolehtia heistä vastuussa oleva henkilö tai paikalla tulee olla henkilö, joka neuvoo miten laitetta tulee käyttää.
- **Lapsia on valvottava, ja on varmistettava, että he eivät leiki laitteella.**

## Vaarat

Turvamääräysten noudattamisesta ja turvalaitteiden käyttämisestä huolimatta tiettyjä vaaroja ei voida välttää. Näitä ovat seuraavat:

- Työkalun pyörievien/liikkuvien osien koskettamisesta aiheutuvat vammat.
- Työkalun osien, terien tai lisävarusteiden vaihtamisesta aiheutuvat vammat.
- Työkalun pitkittyneestä käytöstä aiheutuvat vammat. Kun käytät mitä tahansa työkalua pitkään, pidä huolta säännöllisten taukojen pitämisestä.
- Kuulon heikkeneminen.
- Työkalun muodostaman pölyn hengittämisen aiheuttamat terveysriskit (esimerkiksi: puun, erityisesti tammen, pyökin ja MDF-levyn kanssa työskennellessä).

## Sähköturvallisuus

Sähkömoottori toimii vain yhdellä jännitteellä. Tarkista aina, että akun jännite vastaa laitteen tyyppikilpeen merkittyä jännitettä. Tarkista myös, että latauslaitteen jännite vastaa sähköverkon jännitettä.

Tämä DeWALT-latauslaite on kaksoiseristetty EN60335-säädösten mukaisesti, joten maadoitusjohtoa ei tarvita.

Jos virtajohto vaurioituu, se on korvattava uudella johdolla, jonka voi hankkia DeWALTin huolto-organisaation kautta.

## Jatkojohdon käyttäminen

Jatkojohtoa saa käyttää vain, jos se on ehdottoman välttämätöntä. Käytä latauslaitteen vaatimukset täyttävää

hyväksyttyä jatkojohtoa. Lisätietoja on **Teknisissä tiedoissa**.  
Johdinten pienin koko on 1,5 mm<sup>2</sup> ja suurin pituus 30 m.

Jos käytät johtokelaa, kelaa johto aina kokonaan auki.

## SÄILYÄ NÄMÄ OHJEET

### Latauslaitteet

DeWALT-laturit eivät vaadi säätöä ja niiden käyttö on suunniteltu mahdollisimman helpoksi.

### Tärkeitä turvallisuusohjeita latauslaitetta käytettäessä

**SÄILYÄ NÄMÄ OHJEET:** Tämä ohjekirja sisältää tärkeitä turvallisuus- ja käyttöohjeita yhteensopiviin akkulatureihin (katso **Tekniset tiedot**).

- Lue kaikki laturin, akkuyksikön ja akkuyksikköä käyttävän tuotteen ohjeet ja varoitusmerkinnät ennen laturin käyttöä.

**VAROITUS:** Sähköiskun vaara. Älä päästä nestettä laturin sisään. Se voi aiheuttaa sähköiskun.

**VAROITUS:** Suosittelemme vikavirtasuojalaitteen käyttöä, jonka vikavirtasuojan laukaisuvirta on enintään 30mA.

**HUOMIO:** Palovamman vaara. Loukkaantumisriskin vähentämiseksi lataa vain ladattavia DeWALT-akkuja. Muun tyyppiset akut voivat haljeta ja aiheuttaa henkilövahingon ja vaurioita.

**HUOMIO:** Lapsia tulee valvoa ja varmistaa, että he eivät leiki laitteella.

**HUOMAUTUS:** Joissakin olosuhteissa vieras materiaali voi aiheuttaa oikosulkuja laturin sisällä oleviin suojaamattomiin latauskontakteihin laturin ollessa kytkettynä sähköverkkoon. Vieraat johtavat aineet, kuten teräsvilla, alumiinifolio tai metallihiukkaskertymät, niihin kuitenkin rajoittumatta, on pidettävä poissa laturin aukoista. Irrota laturi aina tehonsyötöstä, kun laturissa ei ole akkuja. Irrota laturi tehonsyötöstä ennen kuin yrität puhdistaa sitä.

- ÄLÄ YRITÄ ladata akkuyksikköä millään muulla laturilla kuin tässä käyttöohjeessa mainituilla.** Laturi ja akkuyksikkö on suunniteltu erityisesti toimimaan yhdessä.
- Näitä latureita ei ole tarkoitettu käytettäväksi mihinkään muuhun tarkoitukseen kuin ladattavien DeWALT-akkujen lataamiseen.** Muu voi aiheuttaa tulipalon tai jopa kuolettavan sähköiskun riskin.
- Älä jätä laturia sateeseen tai lumeen.**
- Vedä pistokkeesta äläkä johdosta, kun irrotat laturia verkkovirrasta.** Tämä vähentää pistokkeen ja sähköjohdon vahingoittumisen riskiä.

- Varmista, että johto sijaitsee niin, että sen päälle ei astuta, siihen ei kompastu tai että siihen ei muuten kohdistu vaurioita tai rasitusta.**
- Älä käytä jatkojohtoa ellei se ole ehdottoman välttämätöntä.** Jatkojohdon virheellinen käyttö voi aiheuttaa tulipalon tai jopa kuolettavan sähköiskun riskin.
- Älä laita mitään esineitä laturin päälle tai laita laturia pehmeälle pinnalle, joka saattaa tukkia ilmanvaihtoaukot ja aiheuttaa liiallisen sisäisen lämmön.** Sijoita laturi pois lämpölähteiden läheltä. Laturi tuulettuu kotelon päällä ja pohjassa olevien aukkojen kautta.
- Älä käytä laturia, jos johto tai pistoke on vahingoittunut – vaihdeta ne välittömästi.**
- Älä käytä laturia, jos siihen on kohdistunut terävä isku, se on pudotettu tai muuten vahingoittunut millään tavalla.** Vie se valtuutettuun huoltoon.
- Älä pura laturia. Vie se valtuutettuun huoltoon, jossa se huolletaan tai korjataan.** Virheellinen kokoaminen voi aiheuttaa tulipalon tai jopa kuolettavan sähköiskun riskin.
- Jos virtajohto on vahingoittunut, valmistajan, huollon tai vastaavan pätevä henkilön täytyy vaihtaa se välittömästi.
- Irrota laturi pistorasiasta ennen kuin yrität puhdistaa sitä. Tämä vähentää sähköiskun vaaraa.** Akkuyksikön poistaminen ei vähennä riskiä.
- ÄLÄ KOSKAAN** yritä yhdistää kahta laturia yhteen.
- Laturi on suunniteltu toimimaan tavallisella 230 V:n kotitalouden sähkövirralla. Älä yritä käyttää mitään muuta kuin määritettyä jännitettä.** Tämä ei koske autolaturia.

### Akun lataaminen (Kuva [Fig.] B)

- Yhdistä laturi sopivaan pistorasiaan ennen kuin laitat akun paikoilleen.
- Aseta akku **12** laturiin ja varmista, että akku on hyvin paikoillaan laturissa. Punainen (latauksen) merkkivalo vilkkuu toistuvasti ilmoittaen, että latausprosessi on alkanut.
- Kun lataus on valmis, punainen valo jää palamaan jatkuvasti. Akku on täysin ladattu ja sitä voidaan käyttää heti tai sen voi jättää laturiin. Poista akku laturista painamalla akun vapautuspainiketta **13**.

**HUOMAA:** Jotta varmistat litiumioniakkujen parhaimman mahdollisen suorituskyvyn ja pitkän käyttöiän, akku tulee ladata täyteen ennen ensimmäistä käyttöä.

### Laturin toiminta

Katso akun lataustaso alla olevista merkkivaloista.

Laturin merkkivalot	
 lataus käynnissä	
 ladattu täyteen	
 kuuma-/kylmäviive*	

\*Punainen merkkivalo vilkkuu edelleen ja keltainen merkkivalo palaa kyseisen toiminnon aikana. Kun akku on saavuttanut

oikean lämpötilan, keltainen merkkivalo sammuu ja laturi jatkaa latausta.

Yhteensopiva(t) laturi(t) ei(eivät) lataa viallista akkua. Jos akku on viallinen, merkkivalo ei syty tai laturi ilmoittaa viallisesta akusta tai sen merkkivalo vilkkuu.

**HUOMAA:** Tämä voi tarkoittaa myös laturivikaa.

Jos laturi ilmoittaa ongelmasta, vie laturi ja akku testattavaksi valtuutettuun huoltopalveluun.

### Akun kuuma-/kylmäviive

Kun laturi tunnistaa liian kuuman tai kylmän akun, se käynnistää automaattisesti akun kuuma-/kylmäviiveen, jolloin lataus käynnistyy vasta sitten, kun akku on saavuttanut hyväksyttävän lämpötilan. Laturi siirtyy tämän jälkeen automaattisesti akun lataustilaan. Tämä toiminto takaa akun maksimaalisen käyttöiän.

Kylmä akku latautuu hitaammin kuin lämmin akku.

Akkua latautuu hitaammin koko latausjakson ajan, sen latautumisnopeus ei palaudu nopeaksi, vaikka akku lämpenisi. DCB118-laturissa on sisäinen puhallin akun jäähdytystä varten. Puhallin kytkeytyy automaattisesti päälle, kun akun jäähdytys on tarpeen. Älä koskaan käytä laturia, jos puhallin ei toimi oikein tai jos tuuletusaukot on tukittu. Laturin sisälle ei saa asettaa vieraita esineitä.

### Elektroninen suojausjärjestelmä

XR Li-Ion -laitteissa on elektroninen suojausjärjestelmä, joka suojaa akkua ylikuormituksetta, ylikuumenemiseltä tai suurelta purkautumiselta.

Työkalu sammuu automaattisesti, jos sähköinen suojausjärjestelmä käynnistyy. Jos näin tapahtuu, laita litiumioniakku laturiin, kunnes se on kokonaan latautunut.

### Asennus seinään

Nämä laturit on tarkoitettu asennettaviksi seinään tai käytettäväksi pystyasennossa pöydän tai työtason päällä. Jos laturi asennetaan seinään, sijoita laturi pistorasian lähetyville ja kauas kulumista tai muista esteistä, jotka voivat haitata ilmavirtausta. Käytä laturin takaosaa mallina kiinnitysruuviin kiinnittämisessä seinään. Asenna laturi hyvin kiinnitysruuveilla (hankittava erikseen), joiden pituus on vähintään 25,4 mm ruuvin kannan halkaisijan ollessa 7–9 mm. Kiinnitä ruuvit puuhun optimaaliseen syvyyteen jättäen ruuvista näkyville noin 5,5 mm. Gohdista laturin takana olevat reiät ruuveihin ja kiinnitä ne reikiin.

### Laturin puhdistusohjeet

**VAROITUS:** Sähköiskuvaara. **Irrota laturi AC-pistorasiasta ennen puhdistusta.** Lika ja rasva voidaan poistaa laturin ulkopuolelta kankaalla tai pehmeällä, ei-metallisella harjalla. Älä käytä vettä tai puhdistusaineita. Älä päästä mitään nestettä työkalun sisään. Älä upota mitään työkalun osaa nesteeseen.

## Akkuyksikkö

### Tärkeitä turvallisuusohjeita kaikkia akkuja käytettäessä

Kun tilaat uutta akkua, ilmoita tuotenumero ja jännite.

Kun uusi akku otetaan pakkauksesta, sitä ei ole ladattu täyteen. Lue seuraavat turvaohjeet ennen akun ja latauslaitteen käyttämistä. Noudata annettuja ohjeita.

### LUE KAIKKI OHJEET

- **Älä lataa tai käytä räjähdysalttiissa ympäristössä, esimerkiksi tilassa, jossa on syttyviä nesteitä, kaasuja tai pölyä.** Akun laittaminen laturiin tai poistaminen laturista voi sytyttää pölyn tai kaasun.
- **Älä koskaan pakota akkua laturiin. Älä muokkaa akkuyksikköä millään tavalla saadaksesi sen sopimaan yhteensopimattomaan laturiin, sillä akkuyksikkö saattaa murtua ja aiheuttaa vakavan henkilökohtaisen vaurion.**
- Lataa akkuyksiköt vain DEWALT-latureilla.
- **ÄLÄ** roiskuta vettä tai upota veteen tai muihin nesteisiin.
- **Älä säilytä tai käytä työkalua ja akkuyksikköä paikassa, jossa lämpötila voi saavuttaa tai ylittää 40 °C (kuten kesällä ulkokatoksissa tai metallirakennuksissa).**
- **Älä hävitä akkua polttamalla, vaikka se olisi vaurioitunut pahasti tai tullut elinkaarensa päähän.** Akku voi räjähtää poltettaessa. Litium-ioniakkuja poltettaessa syntyy myrkyllisiä kaasuja ja aineita.
- **Jos akun sisältöä pääsee iholle, huuhtelee heti miedolla saippualla ja vedellä.** Jos akunestettä pääsee silmään, huuhtelee aivonta silmää vedellä 15 minuutin ajan kunnes ärsytys lakkaa. Jos on hakeuduttava lääkäriin hoitoon, ilmoita, että akun elektrolyytti on nestemäisten orgaanisten karbonaattien ja litiumsuolojen seosta.
- **Avatun akkukennon sisältö voi ärsyttää hengitysteitä.** Hakeudu raittiiseen ilmaan. Jos oireet jatkuvat, ota yhteys lääkäriin.



**VAROITUS:** Palovamman vaara. Akkuneste voi syttyä altistuessaan kipinälle tai liekille.



**VAROITUS:** Älä koskaan yritä avata akkuyksikköä mistään syystä. Jos akkuyksikön kotelo on murtunut tai vahingoittunut, älä laita sitä laturiin. Älä riko, pudota tai vahingoita akkuyksikköä. Älä käytä akkuyksikköä tai laturia, johon on osunut terävä isku, joka on pudotettu tai vahingoittunut millään tavalla (esim. lävistetty naulalla, isketty vasaralla, astuttu päälle). Se voi aiheuttaa jopa kuolettavan sähköiskun. Vahingoittuneet akkuyksiköt tulee palauttaa huoltoon kierrätystä varten.



**VAROITUS:** Tulipalovaara. Älä varastoi tai kanna akkuja niin, että metalliesineet pääsevät kosketuksiin akun napoihin. Laturia ei saa esimerkiksi asettaa liinojen päälle, taskuihin, työkalukoteloihin,

tuotepakkauksiin, laatikkoihin, jne., joissa on irtonaisia nauloja, ruuveja, avaimia, jne.

**! HUOMIO:** *Kun työkalua ei ole käytössä, laita se sivulleen vakaalle alustalle, jossa se ei aiheuta kompastumisen tai putoamisen vaaraa. Jotkut työkalut, joissa on suuret akkuyksiköt, seisovat pystyssä akkuyksikön varassa, mutta ne kaatuvat helpommin.*

## Kuljetus

**! VAROITUS:** *Tulipalovaara. Akkujen kuljetus voi johtaa tulipaloon, jos akkunavat pääsevät vahingossa kosketuksiin johtaviin materiaaleihin. Akkuja kuljettaessa tulee varmistaa, että akkujen navat on suojattu ja eristetty hyvin materiaaleista, jotka voivat päästä niihin kosketuksiin ja aiheuttaa oikosulun.*

DeWALT-akut täyttävät kaikkien soveltuvien teollisuudenalaa koskevien ja lakisäätöisten kuljetusmääräyksien vaatimukset, niihin kuuluvat muun muassa YK:n vaarallisen tavarankuljetussuosituksen, kansainvälisen ilmakuljetusliiton (IATA) vaarallisen tavarankuljetuksen, vaarallisten aineiden kansainvälisen merikuljetussäännösten (IMDG) määräykset sekä eurooppalainen sopimus vaarallisten tavaroiden kansainvälistä tielukuljetuksista (ADR). Litiumioniakut -akut on testattu YK:n vaarallisen tavarankuljetuksen osion 38,3 mukaisesti koskien testausohjeita ja testikriteerejä.

Useimmissa tapauksissa DeWALT-akkujen kuljetukset eivät kuulu luokan 9 vaarallisten materiaalien määräyksiin piiriin. Yleisesti ottaen luokan 9 määräykset soveltuvat vain toimituksiin, jotka sisältävät energialuokaltaan yli 100 wattitunnin (Wh) litiumioniakun. Wattitunnit on merkitty kaikkiin litiumioniakkuihin. Määräyksiin monimutkaisuuden vuoksi DeWALT ei suosittele yksistään litiumioniakkujen kuljetusta ilmateitse niiden wattitunneista riippumatta. Akkuja sisältävät työkalupakkaukset (yhdistelmäpakkaukset) voidaan kuljettaa ilmateitse määräyksiin soveltamisalan ulkopuolella, jos akkuun merkityt wattitunnit ovat korkeintaan 100 Wh.

Oli kyseessä odotettu tai täysin säännöstelty kuljetus, kuljettajien vastuulla on ottaa selvää viimeisimmistä pakkausta, merkkiä/merkintää sekä dokumentaatiota koskevista määräyksistä. Tämän ohjekirjan osion tiedot on annettu hyvässä uskossa ja niiden uskotaan olevan tarkkoja asiakirjan luontihetkellä. Mitään takuita, välillisiä tai suoria, ei kuitenkaan anneta. Ostajan vastuulla on taata, että toiminta on soveltuvien määräyksiin mukaista.

## FLEXVOLT™-akun kuljetus

DeWALT FLEXVOLT™-akkuja on kahdenmallisia: **Käyttö** ja **kuljetus**.

**Käyttötila:** Kun FLEXVOLT™-akkuja käytetään sellaisenaan tai se on DeWALT 18 V -tuotteessa, se toimii 18 V akkuna. Kun FLEXVOLT™-akku on 54 V tai 108 V (kaksi 54 V akku) tuotteessa, se toimii 54 V akkuna.

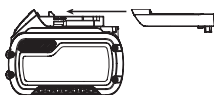

**Kuljetustila:** Kun kansi on asennettu FLEXVOLT™-akkuun, se on kuljetustilassa. Säilytä kansi kuljetusta varten.

Kuljetustilassa kennosarjat on katkaistu akussa sähköisesti, jolloin ne vastaavat kolmea alhaisemman Wh-arvon omaavaa akku verrattuna yhteen suuremman Wh-arvon omaavaan akkuun. Kun kolmen akun Wh-arvo on pienempi, tietyt suurempaa Wh-arvoa koskevat akkujen kuljetusmääräykset voidaan välttää.

Kuljetuksen Wh-arvo voi esimerkiksi ilmoittaa

3 x 36 Wh, toisin sanoen kolme 36 Wh:n paristoa.

Käytön Wh-arvo voi

ilmoittaa 108 Wh (koskee yhtä paristoa).

Esimerkki käyttöä ja kuljetusta koskevasta merkinnästä

**Use: 108 Wh**  
**Transport: 3x36 Wh**

## Säilytysuositukset

1. On suositeltavaa säilyttää akku viileässä ja kuivassa paikassa poissa suorasta auringonpaisteesta sekä liiallisesta kylmyydestä tai kuumuudesta. Akku toimii mahdollisimman tehokkaasti ja pitkään, kun sitä säilytetään huoneenlämpötilassa, kun se ei ole käytössä.
2. Pitkän säilytyksen aikana täyteen ladattu akku on suositeltavaa säilyttää viileässä ja kuivassa paikassa irti laturista.

**HUOMAA:** Akkuja ei saa asettaa säilöön täysin tyhjinä. Akku on ladattava ennen käyttöä.

## Latauslaitteen ja akun tarrat

Näissä ohjeissa kuvattujen kuvakkeiden lisäksi laturissa ja akussa voi olla seuraavat merkit:



Lue käyttöohjeet ennen käyttämistä.



Latausajan tiedot ovat **Teknisissä tiedoissa**.



Älä työnnä sähköä johtavia esineitä laitteen sisään.



Älä lataa vaurioitunutta akku.



Älä altista vedelle.



Vaihdata vialliset akut heti.



Lataa vain lämpötilassa 4–40 °C.



Käytettäväksi vain ulkona.



Toimita akku kierrätyksen ympäristöstävällisellä tavalla.

LI-ION



Lataa DEWALT-akut ainoastaan yhteensopivilla DEWALT-latureilla.

Jos muita kuin yhteensopivia DEWALT-akkuja ladataan DEWALT-laturilla, akut voivat räjähtää tai aiheuttaa muita vaaratilanteita.



Älä hävitä akkuyksikköä polttamalla.



**KÄYTTÖ** (ilman kuljetussuojaa). Esimerkki: Wh-arvo ilmoittaa 108 Wh (yksi 108 Wh:n paristo).



**KULJETUS** (sisäänrakennetulla kuljetussuojalla). Esimerkki: Wh-arvo ilmoittaa 3 x 36 Wh (kolme 36 Wh:n paristoa).

## Akun Tyyppi

DCM561PBS ja DCM561P1S toimivat 18 voltin akulla.

Näitä akkuja voidaan käyttää: DCB181, DCB182, DCB183, DCB183B, DCB184, DCB184B, DCB185, DCB187, DCB546, DCB547. Katso lisätietoja kohdasta **Tekniset tiedot**.

## Pakkauksen Sisältö

Pakkauksen sisältö:

- 1 Siimaleikkuri
- 1 Akku (DCM561P1S)
- 1 Laturi (DCM561P1S)
- 1 Käyttöohje

**HUOMAA:** Akut, laturit ja pakkaukset eivät kuulu N-malleihin. Akut ja laturit eivät kuulu NT-malleihin. B-malleihin kuuluvat Bluetooth®-akut.

**HUOMAA:** Bluetooth®-merkki ja logot ovat Bluetooth®, SIG, Inc.:in rekisteröityjä tavaramerkkejä, joita DEWALT käyttää lisenssillä. Muut tavaramerkit ja -nimet ovat vastaavien omistajien omaisuutta.

- *Tarkista, onko työkalussa, osissa tai tarvikkeissa kuljetusvaurioita.*
- *Lue tämä käyttöohje huolellisesti ennen laitteen käyttämistä.*

## Työkalun merkinnät

Seuraavat kuvakkeet näkyvät työkalussa:



Lue käyttöohjeet ennen käyttämistä.



Käytä kuulosuojaimia.



Käytä suojalaseja.



Sammuta työkalu. Poista akku ennen työkalun huoltamista.



Pidä sivulliset poissa työalueelta.



Älä käytä työkalua sateessa tai erittäin kosteissa olosuhteissa tai jätä sitä ulos sateeseen.

## Päivämääräkoodin Sijainti (Kuva A)

Päivämääräkoodi **36** on merkitty koteloon. Se sisältää myös valmistusvuoden.

Esimerkki:

2017 XX XX

Valmistusvuosi

## Kuvaus (Kuva A)

**VAROITUS:** Älä tee työkaluun tai sen osiin mitään muutoksia. Tällöin voi aiheutua omaisuus- tai henkilövahinkoja.

- |                           |                         |
|---------------------------|-------------------------|
| 1 Säädettävä nopeuskytkin | 8 Varren kannatin       |
| 2 Lukituksen vapautusvipu | 9 Suojus                |
| 3 Nopeudensäätökytkin     | 10 Kelakotelo           |
| 4 Apukahva                | 11 Akkukotelo           |
| 5 Moottorikotelo          | 12 Akku                 |
| 6 Trimmerin ylävarsi      | 13 Akun vapautuspainike |
| 7 Trimmerin alavarsi      | 14 Pääkahva             |

## Käyttötarkoitus

Trimmeri on suunniteltu ammattimaiseen leikkaamiseen.

**ÄLÄ** käytä kosteissa olosuhteissa tai jos laitteen lähellä on syttyviä nesteitä tai kaasuja.

Tämä laite ei ole reunaleikkuri eikä sitä ole tarkoitettu reunojen leikkaamiseen.

Trimmeri on ammattikäyttöön tarkoitettu laite.

**ÄLÄ** anna lasten koskea tähän työkaluun. Kokemattomat henkilöt saavat käyttää tätä laitetta vain valvotusti.

- Tämä tuote ei ole tarkoitettu henkilöiden (mukaan lukien lapset) käytettäväksi, joiden fyysiset, sensoriset tai henkiset kyvyt tai kokemus ja/tai tietämys tai taidot ovat rajalliset. Heidän turvallisuudestaan tulee huolehtia heistä vastuussa oleva henkilö. Lapsia ei koskaan saa jättää yksin tämän tuotteen kanssa.

## KOKOAMINEN JA SÄÄDÖT

**VAROITUS:** Vakavan henkilövahingon vaaran vähentämiseksi katkaise laitteesta virta ja poista akku ennen säätämistä tai varusteiden irrottamista tai asentamista. Tahaton käynnistyminen aiheuttaa vahingon.

**VAROITUS:** Käytä ainoastaan DEWALT-akkuja ja -latureita.

**VAROITUS:** Älä koskaan käytä laitetta, jos suojuos on pois paikoiltaan. Muutoin seurauksena voi olla omaisuus- tai henkilövahinkoja.

## Akun asentaminen ja poistaminen (Kuva B)

**HUOMAA:** Parhaiden tuloksien saavuttamiseksi on varmistettava, että akku **12** on ladattu täyteen.

**VAROITUS:** Varmista ennen akun irrottamista tai asentamista, ettei vapautusvipu ole kytkettyinä liipaisimen käytön estämiseksi.

### Akun asentaminen työkalun kahvaan

1. Kohdistaa akku **12** kahvan sisällä oleviin kiskoihin.
2. Liu'uta se kahvaan, kunnes akku on hyvin paikoillaan laitteessa ja varmista, ettei se irtoa.

### Akun poistaminen työkalusta

1. Paina akun vapautuspainiketta **13** ja vedä akku ulos työkalun kahvasta.
2. Laita akku laturiin, kuten käyttöohjeen laturiosassa kuvataan.

### Tasomittarilla Varustetut Akut (Kuva B)

Joissakin DEWALT-akuissa on tasomittari, jossa on kolme vihreää LED-merkkivaloa. Merkkivalot osoittavat akun jäljelle jäävän virtatason.

Kytke tasomittari päälle painamalla ja pitämällä tasomittarin painiketta **15** alhaalla. Jokin kolme vihreän LED-merkkivalon valoyhdistelmä syttyy osoittaen jäljelle jäävän virtatason. Kun akkuvirran taso käyttörajan alapuolella, tasomittari ei syty ja akku on ladattava.

**HUOMAA:** Tasomittari osoittaa akkuvirran tason ainoastaan viitteellisesti. Se ei osoita työkalun toiminnallisuutta ja se voi vaihdella tuoteosien, lämpötilan ja loppukäyttäjän käytön mukaan.

## Varren kokoaminen (Kuvat C, D)

1. Voit asentaa varren kohdistamalla trimmerin ylävarsi **6** ja alavarsi **7** Kuvan C mukaisesti. Paina lukituspainike **16** alas ja liu'uta ylävarsi alavarteen. Varmista, että lukituspainike kytkeytyy lukitusreikään **17**.
2. Kiinnitä varret paikoilleen kiristämällä keskimäinen pultti **18** pakkaukseen kuuluvalla kuusiokoloavaimella **19** Kuvan D mukaisesti.

## Apukahvan kiinnittäminen (Kuva E)

1. Liu'uta apukahva **4** kahvan jalustassa **20** olevaan yläreikään.
2. Pidä apukahvaa paikoillaan ja kierrä kahvan pultti **21** kahvaan sen jalustan alaosasta.

3. Kiristä kahvan pultti pakkaukseen kuuluvalla kuusiokoloavaimella **19**. Varmista, että kahva on kiinnittynyt hyvin paikoilleen.
4. Toista toimenpide apukahvan toisella puolella.

## Lisäkahvan säätäminen (Kuva F)

Leikkuri toimitetaan täysin koottuna. Apukahva **4** on sijoitettu maksimoimaan tasapaino. Jos säätö on kuitenkin tarpeen, löysää neljä pulttia **22** kuusiokoloavaimella ja liu'uta apukahvaa ylös- tai alaspäin trimmerin ylävarressa **6**.

## TOIMINTA

### Käyttöohjeet

**VAROITUS:** Noudata aina turvaohjeita ja määräyksiä.

**VAROITUS:** Vakavan henkilövahingon vaaran vähentämiseksi katkaise laitteesta virta ja poista akku ennen säätämistä tai varusteiden irrottamista tai asentamista. Tahaton käynnistyminen aiheuttaa vahingon.

**VAROITUS:** Käytä tämän laitteen käytön aikana aina asianmukaisia suojalaseja, jotka täyttävät standardin ANSI Z87.1 (CAN/CSA Z94.3) vaatimukset.

**HUOMIO:** Käytä vain trimmeriin suositeltua leikkukulankaa.

**HUOMIO:** Tarkista leikattava alue ja poista mahdolliset langat, johdot tai lankaa muistuttavat kohteet, jotka voivat kiinnittyä pyörivään lankaan tai kelaan. Vältä lankoja, jotka ovat mahdollisesti taittuneet ulospäin laitteen tielle (esim. ketjuaidan alaosassa olevat väkäset).

## Käsien oikea asento (Kuva G)

**VAROITUS:** Voit vähentää vakavan henkilövahingon vaaraa pitämällä kädet **AINA** oikeassa asennossa.

**VAROITUS:** Voit vähentää vakavan henkilövahingon vaaraa pitelemällä työkalua **AINA** tiukassa otteessa.

Käsien oikea asento tarkoittaa toisen käden pitämistä pääkavassa **14** ja toisen käden pitämistä apukahvassa **4**.



## Leikkurin käynnistäminen ja sammuttaminen (Kuva A)

Kytke laite toimintaan painamalla vapautuskielekettä **37** eteenpäin, puristamalla lukituksen vapautusvipua **2** ja sen jälkeen säädettävää nopeuskytintä **1**.

Kytke laite pois toiminnasta vapauttamalla nopeuskytin, lukituksen vapautusvipu ja -kieleke.

**VAROITUS:** Älä koskaan yritä lukita virtakytkintä käyttöasentoon.

## Nopeuden säätökytkin (Kuva A)

Tällä siimaleikkurilla on mahdollista säätää nopeutta leikkausajan pidentämiseksi suurikokoisissa töissä tai kiihdyttää leikkurin nopeutta korkeatehoiseen leikkaamiseen.

Pidentääksesi leikkausaikaa paina säätökytkintä **3** eteenpäin kohti apukahvaa **4** asentoon "LO". Tila soveltuu parhaiten suurten, enemmän aikaa vievien projektien tekemiseen.

Kiihdytä laitteen nopeutta vetämällä nopeuden säätökytkintä taaksepäin kohti akun koteloa **11** asentoon "HI". Tila soveltuu parhaiten tiheämmän kasvuston läpi leikkaamiseen ja käyttöön, jossa vaaditaan suurempaa kierrosnopeutta.

**HUOMAA:** "HI"-tilassa käyttöaika lyhenee "LO"-tilaan verrattuna.

## Leikkaaminen (Kuvat H, I)

Aseta leikkuri oikeaan kulmaan sen ollessa päällä ja liikuta sivulta toiselle Kuvan H mukaisesti.

Pidä vähintään 610 mm väli suojuksen ja jalkojesi välillä Kuvan I mukaisesti.

**VAROITUS:** Pidä pyörivät siimat karkeasti ottaen maan kanssa saman suuntaisina (korkeintaan 30 asteen kulmaan käännettynä). Tämä siimaleikkuri ei ole reunaleikkuri. ÄLÄ KALLISTA LEIKKURIA siten, että siima pyörii lähestulkoon kohtisuoraan maata kohti. Lentävä leikkausjäte voi aiheuttaa vakavia vammoja.

## Leikkaussiiman törmäyssyöttö

Leikkurissa käytetään läpimitaltaan 2,032 mm nailonsiimaa. Leikkaussiima kuluu nopeammin ja vaatii enemmän syöttöä, kun leikataan kävelytien reunaa tai muita kuluttavia materiaaleja pitkin tai leikataan paksampia kasveja.

Leikkuria käytettäessä siima kuluu lyhyemmäksi. Siimaa syötetään lisää törmäämällä leikkurilla varovasti maahan leikkurin käydessä normaaliilla nopeudella.

**HUOMAA:** Nailonsiiman syöttäminen yli 330 mm levyiseksi vaikuttaa heikentävästi leikkurin suorituskykyyn, käyttöaikaan ja käyttöikään moottorille mahdollisesti aiheutuvasta vahingosta johtuen. Se voi mitätöidä takuun.

## Leikkausvinkkejä

- Käytä leikkaamiseen siiman kärkeä; älä pakota siiman kantaa leikkaamattomaan nurmeen.

- Lanka- ja lauta-aidat aiheuttavat ylimääräistä siiman kulumista ja voivat jopa rikkoa sen. Kivi- ja tiiliseinät, reunakiveykset ja puu voivat kuluttaa siimaa nopeasti.
- Älä anna puolan kannen viistää pitkin maata tai muita pintoja.
- Kun leikkaat korkeaa kasvustoa, leikkaa ylhäältä alas aläkä leikkaa korkeampaa kuin 30 cm kasvustoa.
- Pidä leikkuri kallistettuna kohti leikattavaa aluetta; tämä on paras leikkausalue.
- Leikkuri leikkaa, kun yksikköä liikutetaan vasemmalta oikealle. Tällöin käyttäjän päälle ei lennä leikkuujätettä.
- Vältä puita ja pensaita. Puun kaarna, puiset listat, ulkovuoraukset ja aidanpylväät voivat helposti vaurioitua leikkurin siimasta.

## Leikkuulangan kelaaminen (Kuvat J, K)

**VAROITUS:** Vakavan henkilövahingon vaaran vähentämiseksi katkaise laitteesta virta ja poista akku ennen säätämistä tai varusteiden irrottamista tai asentamista. Tahaton käynnistyminen aiheuttaa vahingon.

**HUOMIO:** Vaihda kelat ja lanka ainoastaan DEWALTin alkuperäisiin osiin. Jos laitteessa käytetään muiden valmistajien lankoja, trimmerin teho voi heikentyä ja se voi vaurioitua tai seurauksena voi olla henkilövahinko. Trimmerissä on halkaisijaltaan 2,032 mm:n lanka. Trimmerissä voidaan kuitenkin käyttää 02,413 mm:n lankaa edellyttäen, että se on muodoltaan spiraalimainen ja sen reunat ovat sileitä ja pyöristettyjä (trimmerin käyttöaika voi tällöin lyhentyä).

**HUOMIO:** Jos leikkuulanka ylettyy leikkuuterän yli, leikkaa se lyhyemmäksi niin, että se juuri ylettyy terään. Siten voit välttää laitteen vahingoittumisen.

Vaihda lanka ainoastaan DEWALTin alkuperäiseen lankaan.

- Poista akku.
- Leikkaa leikkuulanka enintään 8 m:n pituuteen.
- Kohdista kelakotelon silmukat **23** kelan päässä **25** olevaan nuoleen **24** Kuvan J mukaisesti.
- Kierrä leikkuulangan yksi pää silmukan läpi. Ohjaa lanka toisen silmukan läpi ja jatka langan vetämistä silmukan läpi, kunnes kelakotelon molemmilla puolilla on saman verran lankaa Kuvan J mukaisesti.
- Kiinnitä kelan suojuus **26** paikoilleen yhdellä kädellä. Kääri lanka toisella kädellä kelaan pyörittämällä kelan päätä **25** vastapäivään Kuvan K mukaisesti. Jatka käärimistä, kunnes kelakotelon molemmilla puolilla on 127 mm lankaa.

## Vaihto-osat

**VAROITUS:** *Vakavan henkilövahingon vaaran vähentämiseksi katkaise laitteesta virta ja poista akku ennen säätämistä tai varusteiden irrottamista tai asentamista. Tahaton käynnistyminen aiheuttaa vahingon.*

**VAROITUS:** *Sellaisten lisävarusteiden käyttö, joita DeWALT ei ole suositellut tämän laitteen kanssa käytettäväksi, voi olla vaarallista.*

**VAROITUS:** *Älä käytä minkäänlaisia teriä tai mitään lisälaitteita tai lisävarusteita, joita DeWALT ei ole suositellut tämän laitteen kanssa käytettäväksi. Siitä voi aiheutua vakavia vammoja tai laitteen rikkoutuminen.*

Käytä DeWALTin vaihtosiimaa mallinro DWO1DT801 tai DWO1DT802.

- Kun vaihdat siimaa, käytä vain läpimitaltaan 2,032 mm siimaa (suositellaan mallinnumeroita DWO1DT801 ja DWO1DT802). Optimaalisen suorituskyvyn varmistamiseksi älä käytä 2,413 mm siimaa. Muun kokoiset siimat voivat heikentää suorituskykyä ja vaurioittaa leikkuria.

## KUNNOSSAPITO (KUVA L)

DeWALT-työkalusi on suunniteltu käytettäväksi pitkään ja edellyttämään vain vähän kunnossapitoa. Oikea käsittely ja säännöllinen puhdistus varmistavat laitteen ongelmattoman toiminnan.

**VAROITUS:** *Vakavan henkilövahingon vaaran vähentämiseksi katkaise laitteesta virta ja poista akku ennen säätämistä tai varusteiden irrottamista tai asentamista. Tahaton käynnistyminen aiheuttaa vahingon.*

- Pidä Kuvassa L näkyvät ilmanottoaukot **27** puhtaina, jotta vältytään ylikuumentumiselta.
- Leikkurin siima voi kuivua ajan myötä. Pidä siima hyvässä kunnossa säilyttämällä sitä suljettavassa muovipussissa, jossa on ruokalusikallinen vettä.
- Muoviosat voidaan puhdistaa miedolla saippualliuoksella ja kostealla liinalla.
- Suojuksen reunassa oleva siiman katkaisija voi tylsyä ajan myötä. On suositeltavaa teroittaa terä aika ajoin viilalla.

Laturia tai akkua ei voida huoltaa.



## Voiteleminen

Tätä sähkötyökalua ei tarvitse voidella.



## Puhdistaminen

**VAROITUS:** *Puhalla lika ja pöly kotelosta kuivalla ilmalla, kun sitä kertyy ilmanvaihtoaukkoihin tai niiden ympärille. Käytä tällöin hyväksytyjä silmäsuojuksia ja hengityssuojainta.*

**VAROITUS:** *Älä koskaan puhdista muita kuin metallipintoja liuottimien tai muiden voimakkaiden kemikaalien avulla. Nämä kemikaalit voivat heikentää näissä osissa käytettyjä materiaaleja. Käytä vain vedellä ja miedolla pesuaineella kostutettua kangasta. Älä päästä mitään nestettä laitteen sisään. Älä upota mitään laitteen osaa nesteeseen.*

## Puolakotelon vaihtaminen (Kuvat M, N)

- Pyöritä puolakoteloa **10** kunnes karan **28** aukko **29** on linjassa suojuksen **9** loven **30** kanssa. Kolmas aukko moottorin kotelossa **31** on näkyvässä Kuvan M mukaisesti. Työnnä ruuvinväänin kaikkien kolmen aukon läpi, jotta puolakoteloa ei pääse kääntymään.
- Käännä puolakoteloa myötäpäivään Kuvan N mukaisesti.
- Aseta ruuvimeisseli uudelleen kolmen reiän läpi **28**, **30** ja **31**, pyöritä uutta kelakoteloa vastapäivään ja kiristä se hyvin trimmeristä ulos tulevalle pultilla **32**.

## Suojuksen vaihtaminen (Kuvat O–Q)

**VAROITUS:** *Älä koskaan käytä laitetta, kun suojuks ei ole kunnolla paikoillaan.*

- Irrota puolakotelon **Puolakotelon vaihtaminen** -osiossa kuvatulla tavalla.
- Irrota suojuksen 4 ruuvia **33** Kuvan O mukaisesti.
- Nosta suojuks irti Kuvassa P näkyvässä kulmassa.
- Kiinnitä uusi suojuks liu'uttamalla uuden suojuksen kieli **34** moottorin kotelon **5** reunan **35** alle ja laske sitten suojuksen takaosa paikoilleen Kuvan Q mukaisesti.
- Laita 4 ruuvia **33** takaisin paikoilleen ja kiristä hyvin.
- Laita puolakotelon takaisin paikalleen **Puolakotelon vaihtaminen** -osiossa kuvatulla tavalla.

## Lisävarusteet

**VAROITUS:** *Muita kuin DeWALT-lisävarusteita ei ole testattu tämän työkalun kanssa, joten niiden käyttäminen voi olla vaarallista. Käytä tämän laitteen kanssa vain DeWALTin suosittelemia varusteita vahingoittumisvaaran vähentämiseksi.*

Saat lisätietoja jälleenmyyjältäsi.

## Ympäristön suojeleminen



Erilliskeräys. Tuotteita ja akkuja, joissa on tämä merkintä, ei saa hävittää tavallisen kotitalousjätteen mukana.

Tuotteet ja akut sisältävät materiaaleja, jotka voidaan kerätä tai kierrättää uudelleen käyttöä varten. Kierrätä sähkölaitteet ja akut paikallisten määräyksien mukaisesti.

Lisätietoa on saatavilla osoitteesta [www.2helpU.com](http://www.2helpU.com).

## Uudelleenladattava akku

Tämä pitkään kestävä akku on ladattava uudelleen, jos se ei enää tuota riittävää tehoa töissä, joihin teho on aikaisemmin riittänyt hyvin. Kun laitteen toiminta-aika on lopussa, se tulee hävittää ympäristöystävällisellä tavalla:

- Anna akun tyhjentyä kokonaan ja irrota se sitten laitteesta.
- litiumioniakkujen ovat kierrätettäviä. Vie ne jälleenmyyjälle tai paikalliseen kierrätyspisteeseen. Kerätyt akkuyksiköt kierrätetään tai hävitetään oikein.

## VIANMÄÄRITYS

Ongelma	Ratkaisu
Laite ei käynnisty.	Tarkista akun asennus. Tarkista akun latausvaatimukset. Tarkista, että lukituspainike on vedetty kokonaan taakse ennen liipaisimen käyttöä.
Laite sammuu käytön aikana.	Lataa akku. Poista jäämät kelan ympäriltä. Pienennä/rajoita aluetta, se saa olla enintään 330 mm. Asenna suojuus takaisin paikoilleen, jos se on irrotettu.
Akku ei lataudu.	Aseta akku laturiin, kunnes punainen latauksen merkkivalo syttyy. Lataa korkeintaan 8 tuntia, jos akku on tyhjentynyt kokonaan. Kytke laturi pistorasiaan. Katso lisätietoa osiosta <b>Laturin toiminta</b> . Tarkista pistorasian sähkövirta kytkemällä siihen jokin laite. Tarkista valojen sammuttamisen yhteydessä virran katkaisevaa valokytintä liitetty pistorasiaan. Siirrä laturi ja laite ympäristöön, jonka lämpötila on yli 4 °C ja alle 40 °C.
Laite käy hitaasti.	Paina säädettävä nopeuskytkin kokonaan alas. Nopeus säätyy kytkimen säätötason mukaan. Jos laite toimii edelleen hitaasti, irrota akku laitteesta. Tarkista, että kelakotelo pääsee pyörimään esteettä. Puhdista se tarvittaessa huolellisesti. Tarkista, että leikkuulankaa ei tule ulos kelasta yli 122 mm:n verran. Jos se tulee ulos, katkaise lanka niin, että se juuri ylettyy leikkuuterään.
Trimmeri tärisee.	Varmista, että molemmat leikkuulangat ovat samanpituisia. Tarkista, onko kela kelautunut oikein. Jos kela on vaurioitunut, vaihda se uuteen.

# 18V LITIUM TRÅDTRIMMER

## DCM561PBS, DCM561P1S

### Gratulerar!

Du har valt ett DeWALT-verktyg. År av erfarenhet, grundlig produktutveckling och innovation gör DeWALT till en av de pålitligaste partnererna för fackmannamässiga elverktygsanvändare.

### Tekniska data

		DCM561PBS	DCM561P1S
Spänning	V <sub>DC</sub>	18	18
Typ		1	1
Batterityp		Li-jon	Li-jon
Strömmatning	W	400	400
VPM		0–4600/ 0–6000	0–4600/ 0–6000
Storlek skärsträng	mm	330	330
Vikt (utan batteripaket)	kg	3,6	3,6
Buller- och vibrationsvärden (triaxvektorsumma) i enlighet med EN50636-2-91:2014			
L <sub>PA</sub> (emissionsljudtrycksnivå)	dB(A)	79,5	79,5
L <sub>WA</sub> (ljudeffektnivå)	dB(A)	93	93
K (osäkerhet för angiven ljudnivå)	dB(A)	3	3
Vibration, emissionsvärde a <sub>h</sub> =			
	m/s <sup>2</sup>	3,5	3,5
Osäkerhet K =			
	m/s <sup>2</sup>	1,5	1,5

Den emissionsnivå för vibration som anges i detta informationsblad har uppmätts i enlighet med en standardiserad test som anges i EN50636, och den kan användas för att jämföra ett verktyg med ett annat. Den kan användas för att få fram en preliminär uppskattning av exponering.

**⚠ VARNING:** Den angivna emissionsnivån för vibration gäller vid verktygets huvudsakliga användning. Om verktyget emellertid används för andra tillämpningar, med andra tillbehör, eller om det är dåligt underhållet kan vibrationen avvika. Detta kan avsevärt öka exponeringsnivån under hela dess arbetstid. En uppskattning av exponeringsnivån för vibrationer bör dessutom ta med i beräkningen de gånger verktyget är avstängt, eller när det är igång utan att utföra sitt arbete. Detta kan avsevärt minska exponeringsnivån under hela dess arbetstid. Identifiera ytterligare säkerhetsåtgärder för att skydda handhavaren mot verkningarna av vibration, såsom att: underhålla verktyget och tillbehören, hålla händerna varma, organisera arbetsgången.

### EC-Följsamhetsdeklaration

#### Maskindirektiv



#### 18V Litium trådtrimmer DCM561PBS, DCM561P1S

DeWALT deklarerar att dessa produkter, beskrivna under **Tekniska data** uppfyller: 2006/42/EC, EN60335-1:2012 + A11:2014 EN50636-2-91:2014. 2000/14/EG, Grässtrimmer, L ≤ 50cm, Bilaga VI DEKRA Certification B.V. Meander 1051 / P.O. Box 5185 6825 MJ ARNHEM / 6802 ED ARNHEM, Nederländerna Anmänt organ, ID-nr.: 0344 Akustisk effekt enligt 2000/14/EG (Artikel 12, Annex III, L ≤ 50 cm=):

L<sub>WA</sub> (uppmätt ljudeffekt) 93 dB(A)  
osäkerhet (K) = 3 dB(A)  
L<sub>WA</sub> (garanterat ljudtryck) 96 dB(A)

Dessa produkter uppfyller också direktiv 2014/30/EU och 2011/65/EU. För mer information, var god kontakta DeWALT på följande adress, eller se handbokens baksida.

Undertecknad är ansvarig för sammanställning av den tekniska filen och gör denna förklaring å DeWALTs vägnar.

Markus Rompel  
Teknisk chef  
DeWALT, Richard-Klinger-Straße 11,  
D-65510, Idstein, Tyskland  
15.11.2017



**VARNING:** För att minska risken för personskada, läs instruktionshandboken.

### Definitioner: Säkerhetsriktlinjer

Nedanstående definitioner beskriver allvarighetsnivån för varje signalord. Var god läs handboken och uppmärksamma dessa symboler.



**FARA:** Indikerar en omedelbart riskfylld situation som, om den inte undviks, **kommer att** resultera i **dödsfall eller allvarlig personskada**.



**VARNING:** Indikerar en potentiellt riskfylld situation som, om den inte undviks, **skulle kunna** resultera i **dödsfall eller allvarlig personskada**.

Batterier				Laddare/Laddningstid (minuter)					
Kat. #	V <sub>DC</sub>	Ah	Vikt (kg)	DCB107	DCB113	DCB115	DCB118	DCB132	DCB119
DCB546	18/54	6,0/2,0	1,05	270	140	90	60	90	X
DCB547	18/54	9,0/3,0	1,25	420	220	140	85	140	X
DCB181	18	1,5	0,35	70	35	22	22	22	45
DCB182	18	4,0	0,61	185	100	60	60	60	120
DCB183/B	18	2,0	0,40	90	50	30	30	30	60
DCB184/B	18	5,0	0,62	240	120	75	75	75	150
DCB185	18	1,3	0,35	60	30	22	22	22	X
DCB187	18	3,0	0,48	140	70	45	45	45	90

**⚠ SE UPP:** Indikerar en potentiellt riskfylld situation som, om den inte undviks, kan resultera i **mindre eller medelmåttig personskada**.

**OBSERVERA:** Anger en praxis som **inte är relaterad till personskada** som, om den inte undviks, skulle kunna resultera i **egendomsskada**.

**⚡** Anger risk för elektrisk stöt.

**🔥** Anger risk för eldsvåda.

## Säkerhetsinstruktioner

**⚠ VARNING:** Vid användning av verktyg kopplade till elnätet bör alltid grundläggande försiktighetsåtgärder vidtas, inklusive de som anges nedan, för att minska risk för brand, elstötar, personskada och skada på egendom.

**⚠ VARNING:** Vid användning av apparaten måste säkerhetsreglerna alltid följas. För din egen säkerhet, liksom för personer i apparatens närhet, läs dessa instruktioner innan du använder apparaten. Behåll dessa instruktioner på ett säkert ställe om du vill läsa dem senare.

- Läs igenom hela denna handbok noga innan du använder apparaten.
- Avsedd användning beskrivs i denna användarhandbok. Användning av tillbehör, tillsatser eller utförande av arbete med denna produkt annat än vad som rekommenderas i denna användarhandbok kan medföra en risk för personskador.
- Spara denna handbok för framtida bruk.

## VIKTIGT

### LÄS NOGGRANT INNAN ANVÄNDNING SPARA FÖR FRAMTIDA BRUK

#### Praxis för säker drift

##### Utbildning

- Läs bruksanvisningen noggrant.** Bekanta dig med reglerna och hur maskinen är avsedd att användas.
- Låt aldrig barn eller personer som inte har tagit del av dessa anvisningar använda maskinen.** Lokala åldersgränser för användning av maskinen kan förekomma.
- Kom ihåg att operatören eller användaren bär ansvaret för olyckor eller faror som drabbar andra personer eller deras egendom.**

##### Förberedelser

- Kontrollera alltid maskinen innan användning så att den inte är skadad och så att inga skydd eller säkerhetskomponenter saknas eller är felaktigt monterade.**
- Använd aldrig maskinen under tiden som andra personer, i synnerhet barn, eller husdjur befinner sig i närheten.**

##### Drift

- Bär alltid skyddsglasögon och kraftiga skor när du använder maskinen.**
- Undvik att använda maskinen under dåliga väderförhållanden, särskilt om det finns risk för åskoväder.**
- Använd endast maskinen i dagsljus eller under stark belysning.**
- Använd aldrig maskinen om den har skadade skydd eller säkerhetskomponenter eller om den saknar skydd och säkerhetskomponenter.**
- Se alltid till att hålla händer och fötter borta från skärbladen när du startar motorn.**
- Koppla alltid ur maskinen från strömförsörjningen (d.v.s. dra ut kontakten ur eluttaget eller avlägsna generator eller löstagbart batteri)**

- när maskinen lämnas utan uppsikt;
- innan du rensar bort en blockering;
- innan du kontrollerar, rengör eller underhåller maskinen;
- när du har slagit i ett främmande föremål;
- när maskinen börjar vibrera på ett onormalt sätt.

g) **Var försiktig så att inte fötter och händer skadas av skärbladen.**

h) **Se alltid till att inget skräp blockerar ventilationsöppningarna.**

## Underhåll och förvaring

- Koppla bort maskinen från strömförsörjningen (d.v.s. dra ut kontakten ur eluttaget eller avlägsna generator eller löstagbart batteri) innan du utför underhållsarbeten eller rengör den.**
- Använd enbart reservdelar och tillbehör som rekommenderas av tillverkaren.**
- Inspektera och underhåll maskinen regelbundet.** Låt enbart behöriga reparatörer reparera maskinen.
- När den inte används ska maskinen förvaras utom räckhåll för barn.**

## Ytterligare säkerhetsinstruktioner för grästrimrar

**⚠ VARNING:** De skärande delarna fortsätter att rotera efter det att motorn har stängts av.

- **Bär långbyxor för att skydda dina ben.**
- **Försäkra dig om att området du vill klippa är fritt från pinnar, stenar, ledningar eller andra hinder innan du använder apparaten.**
- **Använd endast apparaten i upprätt läge och med skärlinan nära marken.** Slå aldrig på apparaten i något annat läge.
- **Rör dig långsamt då du använder apparaten.** Kom ihåg att nyklippt gräs är vått och halt.
- **Arbeta inte i branta sluttningar.** Arbeta dig långs med sluttningar, inte upp- och nedför.
- **Korsa aldrig grusstigar eller vägar medan apparaten är igång.**
- **Vidrör aldrig skärlinan när apparaten är igång.**
- **Ställ inte ned apparaten förrän skärlinan har avstannat helt.**
- **Använd enbart rätt sorts skärlina.** Använd aldrig fiskelinor eller skärlinor i metall.
- **Var försiktig så att du inte vidrör lintrimningsbladet.**
- **Håll alltid händer och fötter borta från skärlinan, i synnerhet då du slår på motorn.**
- **Innan du använder apparaten, och efter alla stötar, kontrollera efter tecken på slitage eller skada och reparera vid behov.**
- **Var försiktig så att du inte skadar dig på enheter monterad för att trimma längden på linan.** Efter att du

har dragit ut ny skärlina ska du alltid föra tillbaka apparaten till dess vanliga arbetsposition innan du startar den.

- **Noggrann uppsikt fordras när apparaten används i närheten av barn.**
- **Denna apparat är inte avsedd att användas av små barn eller personer med fysisk funktionsnedsättning utan övervakning.**
- **Apparaten får inte användas som en leksak.**
- **Får endast användas i torra miljöer.** Låt inte apparaten bli blöt.
- **Sänk inte ned apparaten i vatten.**
- **Öppna inte apparatens skyddshölje.** Det finns inga delar på insidan som användaren själv kan reparera.
- **Använd inte apparaten i explosiva omgivningar, t.ex. i närheten av lättantändliga vätskor, gaser eller damm.**
- **När produkten förvaras eller transporteras i ett fordon ska den placeras i bagageutrymme eller spännas fast för att förhindra förskjutning vid plötslig hastighets- eller riktningssändring.**
- **När produkten inte används ska den förvaras på en torr och välventilerad plats utom räckhåll för barn.**
- **Barn bör inte ha tillträde till förvarade apparater.**

## Säkerhet för andra

- **Denna apparat är inte avsedd att användas av personer (inklusive barn) med reducerad fysisk, sensorisk eller mental förmåga eller med begränsad erfarenhet eller kunskap såvida inte de är under uppsikt eller fått instruktioner om användning av apparaten av en person som är ansvarig för deras säkerhet.**
- **Barn måste övervakas för att garantera att de inte leker med apparaten.**

## Återstående risker

Trots tillämpning av de relevanta säkerhetsbestämmelserna och användning av säkerhetsapparater kan vissa återstående risker inte undvikas. De är:

- Skador som kan uppstå vid kontakt med roterande/rörliga delar.
- Skador som kan uppstå vid byte av alla slags delar, blad eller tillbehör.
- Skador som kan uppstå vid långvarig användning av ett verktyg. Se till att ta regelbundna pauser när du använder ett verktyg under längre perioder.
- Hörselnedsättning.
- Hälsorisker till följd av inandning av damm som bildas då du använder ditt verktyg (exempelvis: arbete med trä, i synnerhet ek, bok och spånkivor).

## Elektrisk Säkerhet

Den elektriska motorn har konstruerats för endast en spänning. Kontrollera alltid att batteripaketets spänning motsvarar spänningen på klassificeringsplattan. Se också till att spänningen hos din laddare motsvarar den hos din starkströmsförsörjning.



Din DEWALT-laddare är dubbel-isolerad i enlighet med EN60335; därför behövs ingen jordningstråd.

Om starkströmsladden är skadad måste den bytas ut mot en speciellt preparerad sladd som finns att få genom DEWALTs serviceorganisation.

### Användning av Förlängningsladd

En förlängningsladd bör inte användas, såvida den inte är absolut nödvändig. Använd en godkänd förlängningsladd, lämplig för din laddares strömmatning (se **Tekniska data**). Minsta ledningsstorlek är 1,5 mm<sup>2</sup>; maximala längden är 30 m. Vid användning av en sladdvinda, dra alltid ut sladden helt och hållet.

### SPARA DESSA INSTRUKTIONER

### Laddare

DEWALT laddare kräver inga inställningar och är skapade för att vara så enkla som möjligt att hantera.

### Viktiga Säkerhetsinstruktioner för alla Batteriladdare

**SPARA DESSA INSTRUKTIONER:** Denna manual innehåller viktiga säkerhets- och driftinstruktioner för kompatibla batteriladdare (se **tekniska data**).

- Innan laddaren används läs igenom alla instruktioner och varningar om laddaren, batteripaketet och produkten för användning av batteripaketet.



**VARNING:** Risk för stötar. Låt ingen vätska komma in i laddaren. Det kan resultera i elektriska stötar.



**VARNING:** Vi rekommenderar användning av en jordfelsbrytare med en restström på 30mA eller mindre.



**SE UPP:** Risk för brännskador. För att minska risken för skador ladda endast DEWALT laddningsbara batterier. Olika typer av batterier kan brista och orsaka personskador och skadegörelse.



**SE UPP:** Barn bör övervakas för att garantera att de inte leker med apparaten.

**OBSERVERA:** Under vissa förhållanden när laddaren är inkopplad i eluttaget kan de exponerade laddningskontaktarna inuti laddaren kortslutas av främmande föremål. Främmande föremål som är ledande såsom, men inte begränsat till, stålull, aluminiumfolie eller ansamling av metarpartiklar bör hållas borta från laddningshålrummet. Koppla alltid ifrån laddaren från eluttaget när det inte finns något batteripaket i hålrummet. Koppla ifrån laddaren vid rengöring.

- Försk INTE att ladda batteripaketet med någon annan laddare än den som tas upp i denna manual.

Laddaren och batteripaketet är speciellt konstruerade att fungera tillsammans.

- Dessa laddaren är inte avsedda att användas för annat än laddning av DEWALT laddningsbara batterier.** All annan användning kan resultera i barndrisk, elektriska stötar eller död med elektrisk ström.
- Utsätt inte laddaren för regn eller snö.**
- Dra i själva kontakten och inte i sladden när laddaren kopplas ur.** Detta kommer att minska risken för skador på den elektriska kontakten och sladden.
- Se till att sladden placeras så att ingen går på den, snubblar på den eller att det på annat sätt riskerar att skadas eller påfrestas.**
- Använd inte förlängningsladd såvida inte det är absolut nödvändigt.** Användning av en olämplig förlängningsladd kan resultera i risk för brand, elektriska stötar eller död av elektrisk ström.
- Placera inga föremål ovanpå laddaren eller placera inte laddaren på ett mjukt underlag eftersom det kan blockera ventilationsöppningarna vilket kan resultera i intern överhettning.** Placera laddaren undan från alla heta källor. Laddaren ventileras genom öppningar i överkant och underkant av höljet.
- Använd inte laddaren med skadad sladd eller kontakt—byt ut dem omedelbart.**
- Använd inte laddaren om den utsatts för skarpa stötar, tappats eller skadats på annat sätt.** Ta den till ett auktoriserat servicecenter.
- Demontera inte laddaren, ta den till ett auktoriserat servicecenter när service eller reparation behövs.** Felaktig montering kan resultera i risker för elektriska stötar, dödsfall via elektricitet eller brand.
- Om strömsladden skadas måste den bytas omedelbart av tillverkaren, dess serviceombud eller liknande kvalificerad person för att förhindra alla faror.
- Koppla ifrån laddaren från uttaget innan den regörs.** Detta kommer att minska risken för elektriska stötar. Borttagning av batteripaketet kommer inte att minska risken.
- Försök **ALDRIG** att ansluta två laddare tillsammans.
- Laddaren är konstruerad för att arbeta med standard 230V hushållsström. Försök inte att använda någon annan spänning.** Detta gäller inte för billaddaren.







### Laddning av ett batteri (Bild [Fig.] B)

- Koppla in laddaren i lämpligt uttag innan batteripaketet sätts i.
- Sätt i batteripaketet **12** i laddaren, se till att batteripaketet är helt isatt i laddaren. Den röda (laddar) lampan börjar blinka upprepade gånger för att indikera att laddningsprocessen har startat.
- Det går att se när laddningen är klar genom att den röda lampan lyser kontinuerligt. Batteripaketet är fulladdat och kan nu användas eller lämnas i laddaren. För att ta bort batteriet ur laddaren, tryck och håll nere batterifrigöringsknappen **13** på batteripaketet.

**NOTERA:** För att garantera maximal prestanda och livslängd för Litium-jon batteripaket bör batteripaketet laddas fullt innan första användning.

## Laddning

Se nedanstående tabell angående batteripaketets laddningsstatus.

Laddningsindikatorer	
 laddar	— — — — — 
 fullständigt laddad	— — — — — 
 Varmt/kallt paket fördröjning*	— — — — —   — — — — — 

\*Den röda lampan fortsätter att blinka, men en gul indikatorlampa kommer att lysa under denna operation. När batteriet har nått lämplig temperatur kommer den gula lampan att slockna och laddaren återupptar laddningsproceduren.

Den/de kompatibla laddar(en/na) kommer inte att ladda ett felaktigt batteripaket. Laddaren kommer att indikera ett felaktigt batteri genom att vägra att tända eller genom att visa blinkmönster för problempaket eller laddare.

**NOTERA:** Detta kan också betyda att det är problem med en laddare.

Om laddaren indikerar ett problem, låt testa laddaren och batteripaketet hos ett auktoriserat servicecenter.

## Varm/kall fördröjning

När laddaren upptäcker ett batteri som är för hett eller för kallt, kommer den automatiskt att starta en varm/kall fördröjning, avbryta laddningen tills batteriet har nått en lämplig temperatur. Laddaren växlar sedan automatiskt till paketladdningsläge. Denna funktion garanterar maximal batterilivslängd.

Ett kallt batteripaket kommer att laddas långsammare än ett varmt batteripaket. Batteripaketet kommer att laddas med en lägre hastighet genom hela laddningscykeln och kommer inte att återgå till maximal laddningshastighet även om batteriet blir varmt.

DCB118 laddaren är utrustad med en intern fläkt som är designad att kyla batteripaketet. Fläkten slås på automatiskt när batteripaketet behöver svalkas. Använd aldrig laddaren om fläkten inte fungerar korrekt eller om ventilationsöppningarna är blockerade. Låt inga främmande föremål komma in på insidan av laddaren.

## Elektroniskt skyddssystem

XR Li-jon verktyg är konstruerade med ett elektroniskt skyddssystem som kommer att skydda batteriet mot överladdning, överhettning eller kraftig urladdning. Verktyget kommer automatiskt att stängas av om elektroniska skyddssystemet aktiveras. Om detta sker placera litiumjon batteriet i laddaren tills det är fulladdat.

## Väggmontering

Dessa laddare är designade att väggmonteras eller stå upprätt på ett bord eller arbetsyta. Vid väggmontering, placera laddaren inom räckhåll för ett elektriskt uttag och borta från hörn och

andra hinder som kan påverka luftflödet. Använd baksidan av laddaren som mall för placering av monteringskruvarna på väggen. Montera laddaren säkert med gipsskruvar (köps separat) som är minst 25,4 mm långa med ett skruvhuvud med en diameter på 7–9 mm, skruvade i trä till ett optimalt djup som lämnar ungefär 5,5 mm av skruven synlig. Rikta in öppningarna på baksidan av laddaren mot de exponerade skruvarna och för in dem helt i öppningarna.

## Rengöringsinstruktioner för laddaren

**⚠ VARNING:** *Risk för stötar. Koppla ifrån laddaren från strömuttaget innan rengöring. Smuts och fett kan avlägsnas från utsidan av laddaren med en trasa eller med en mjuk, icke-metallisk borste. Använd inte vatten eller någon rengöringsvätska. Låt aldrig någon vätska komma in i verktyget; sänk aldrig ner någon del av verktyget i en vätska.*

## Batteripaket

### Viktiga Säkerhetsinstruktioner för alla Batteripaket

Vid beställning av utbytes-batteripaket, se till att inkludera katalognummer och spänning.

Batteripaketet är inte full-laddat när det kommer ur kartongen. Innan du använder batteripaketet och laddaren, läs säkerhetsinstruktionerna här nedan. Följ därefter de laddningsprocedurer som översiktligt beskrivs.

### LÄS ALLA INSTRUKTIONER

- **Ladda inte eller använd batteriet i explosiv atmosfär, såsom i närheten av brännbara vätskor, gaser eller damm.** *Isättning och borttagning av batteriet från laddaren kan antända dammet eller ångorna.*
- **Tvinga aldrig in batteripaketet in i laddaren. Modifiera inte batteripaketet på något sätt så att det passar i en icke-kompatibel laddare då batteripaketet kan brista och orsaka allvarliga personskador.**
  - Alda endast batteripaketet i DEWALT laddare.
  - **Skvätt INTE** eller sänk ned i vatten eller annan vätska.
  - **Förvara inte eller använd verktyget och batteripaketet på platser där temperaturen kan nå upptill eller överstiga 40 °C (såsom utomhusskyl eller metallbyggnader under sommaren).**
- **Bränn inte batteripaketet, även om det är svårt skadat och helt utslitet.** *Batteripaketet kan explodera i elden. Giftiga ångor och ämnen skapas när batteripaket med litiumjon bränns.*
- **Om batteriets innehåll kommer i kontakt med huden, tvätta omedelbart området med mild tvål och vatten.** *Om batterivätskan kommer in i ögat, skölj med vatten över det öppna ögat under 15 minuter eller tills irritationen upphör. Om medicinsk omsorg behövs består batteri-elektrolyten av en blandning av flytande organiska karbonater och litiumsalter.*



- **Innehållet i öppnade battericeller kan ge upphov till andningsirritation.** Tillhandahåll frisk luft. Om symptom kvarstår, sök medicinsk vård.

**⚠ VARNING:** Fara för brännskada. Batterivätskan kan vara lättantändlig om den som utsätts för gnista eller eld.

**⚠ VARNING:** Försök aldrig att öppna batteripaketet av någon anledning. Om batteripaketets hölja spricker eller är skadat sätt inte in det i laddaren. Krossa inte, tappa eller skada batteripaketet. Använd inte ett batteripaket som fått en kraftig stöt, tappats, körts över eller skadats på något annat sätt (t.ex. genomborrat av en spik, träffad av en hammare, klivits på). Det kan resultera i elektriska stötar eller dödsfall av elektisk ström. Skadade batteripaket skall returneras till servicecenter för återvinning.

**⚠ VARNING:** Brandfara. Förvara eller bär inte batteripaketet på så sätt att metallföremål kan komma i kontakt med de oskyddade batteripolerna. Exempelvis placera inte batteripaketet i förkläden, fickor, verktygslådor, produktlådor, lådor etc. där det finns lösa spikar, skruvar, nycklar etc.

**⚠ SE UPP:** När den inte används skall den läggas på sidan på en stabil plats så att ingen riskerar att någon snubblar på den. Vissa verktyg med stora batteripaket kan stå upprätt på batteripaketet men lätt kan vältras.

## Transport

**⚠ VARNING:** Brandfara. Transport av batterier kan leda till eldsvåda om batteripolerna oavsiktligt kommer i kontakt med ledande material. Se vid transport av batterier till att batteripolerna är skyddade och väl isolerade från material som eventuellt kan komma i kontakt med dem och orsaka kortslutning.

DEWALT batterierna uppfyller alla tillämpliga regler för transport av farligt gods som stipuleras av industrin och rättsliga normer, vilket omfattar FN:s rekommendationer för transport av farligt gods; International Air Transport Associations (IATA) regelverk vid transport av farligt gods, de internationella föreskrifterna om transport av farligt gods till sjöss (IMDG), samt den europeiska överenskommelsen om internationell transport av farligt gods på väg (ADR). Litiumjon-celler och -batterier har klassificerats enligt testresultaten och de fastställda kriterierna i delavsnitt 38,3 i FN:s testhandbok för transport av farligt gods.

I de flesta fall kommer transport av ett DEWALT batteripaket att undantas från att klassificeras som ett fullt reglerat klass 9 farligt material. Generellt kommer endast transporter som innehåller ett litiumjonbatteri med en nominell energimärkning större än 100 Watt (Wh) krävas att de transporteras som fullt reglerat

klass 9. Alla litiumjonbatterier har wattimmarna markerat på förpackningen. Vidare, på grund av bestämmelsens komplexitet rekommenderar inte DEWALT flygtransport av endast litiumjonbatteripaket oavsett märkning av wattimmarna. Leverans av verktyg med batterier (kombisatser) kan accepteras för flygtransporter om märkningen av wattimmarna inte är större än 100 Wh.

Oberoende av om försändelsen klassificeras som undantagen eller helt reglerad, är det avsändaren som har ansvaret för att de aktuella bestämmelserna gällande förpackning, etikettering/märkning och dokumentation uppfylls.

Informationen som ges i detta avsnitt av handboken är given enligt bästa vetande och har ansetts vara korrekt vid tidpunkten som dokumentet skrevs. Trots det ges ingen uttrycklig eller underförstådd garanti. Det är på köparens eget ansvar att de åtgärder som vidtas uppfyller gällande bestämmelser.

### Transportera FLEXVOLT™ batteriet

DEWALT FLEXVOLT™ batteri har två lägen: **Använd** och **Transport**.

**Använd-läge:** När FLEXVOLT™ batteriet är fristående eller är i en DEWALT 18V produkt, fungerar det som ett 18V batteri. När FLEXVOLT™ batteriet är i en 54 V eller en 108 V (två 54V batterier) produkt, fungerar det som ett 54 V batteri.

**Transport-läge:** När locket är fäst på FLEXVOLT™ batteriet är batteriet i transport-läge.

Behåll locket på för varutransport.

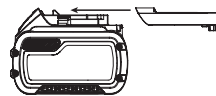

I transport-läge är cellsträngarna elektriskt frånkopplade i paketet vilket resulterar i tre batterier med lägre märkning av watt-timmar (Wh) jämfört med ett batteri med en högre märkning av watt-timmar. Denna ökade kvantitet med tre batterier med den lägre märkningen av watt-timmar kan undanta paketet från vissa transportbestämmelser som införts för batterier med högre watt-timmar.

Exempel. transport Wh-klassificering kan indikera 3 x 36 Wh, vilket betyder tre batterier på 36 Wh var. Användningen av

Exempel på etikettmärkning för användning och transport

**Use: 108 Wh**  
**Transport: 3x36 Wh**

Wh-klassificeringen indikerar 108 Wh (underförstått ett batteri).

### Förvaringsrekommendationer

1. Den bästa förvaringsplatsen är en som är sval och torr, långt bort från direkt solljus och för mycket värme eller kyla. För optimal batterifunktionalitet och livslängd, förvara batteripaketet vid rumstemperatur när de inte används.
2. För långvarig förvaring rekommenderas att förvara ett fulladdat batteripaket på en kall och torr plats utan laddare för optimalt resultat.

**NOTERA:** Batteripaket bör inte förvaras helt urladdade. Batteripaketet behöver laddas innan det används igen.

### Etiketter på laddare och batteripaket

Förutom bildiagrammen som används i denna manual kan etiketterna på laddaren och batteripaketet visa följande bildiagram:



Läs instruktionshandbok före användning.



Se **Tekniska data** angående laddningstid.



Stick inte in ledande föremål.



Ladda inte skadade batteripaket.



Utsätt inte för vatten.



Se till att undermåliga sladdar omedelbart byts ut.



Ladda endast mellan 4 °C och 40 °C.



Endast för användning inomhus.



Kassera batteripaketet med vederbörlig hänsyn till miljön.



Ladda endast DEWALT batteripaket med avsedda DEWALT laddare. Laddning av batteripaket med andra än de avsedda DEWALT batterierna med en DEWALT laddare kan göra att de brister eller så kan det leda till farliga situationer.



Bränn inte batteripaketet.



ANVÄNDNING: Använd utan transportlock, indikerar Wh-märkningen 108 Wh (ett batteri med 108 Wh).



TRANSPORT: Transport med inbyggt transportlock, Wh-märkning indikerar 3 x 36 Wh (tre batterier på 36 Wh).

## Batterityp

DCM561PBS och DCM561P1S arbetar med ett 18 volt batteripaket.

Dessa batteripaket kan användas: DCB181, DCB182, DCB183, DCB183B, DCB184, DCB184B, DCB185, DCB187, DCB546, DCB547. Se **Tekniska Data** för mer information.

## Förpackningsinnehåll

Förpackningen innehåller:

- 1 Trådtrimmer
- 1 Batteri (DCM561P1S)
- 1 Laddare (DCM561P1S)
- 1 Instruktionshandbok

**NOTERA:** Batteripaket, laddare och förvaringslådor medföljer inte N-modeller. Batteripaket och laddare medföljer inte NT-modeller. B-modellerna innehåller Bluetooth®-batteripaket.

**NOTERA:** Bluetooth®-märket och -logotyper tillhör Bluetooth®, SIG, Inc. och DEWALT använder dessa märken under licens. Övriga varumärken och varumärkesnamn tillhör respektive ägare.

- Kontrollera med avseende på skada på verktyget, på delar eller tillbehör som kan tänkas ha uppstått under transporten.
- Ta dig tid att grundligt läsa och förstå denna handbok före användning.

## Märkningar på verktyg

Följande bildikoner visas på verktyget:



Läs instruktionshandbok före användning.



Bär öronskydd.



Bär ögonskydd.

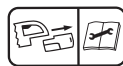

Stäng av verktyget. Ta ut batteriet ur verktyget innan du utför något underhåll på verktyget.



Håll åskådare på avstånd.



Utsätt inte redskapet för regn eller hög luftfuktighet och lämna det inte utomhus när det regnar.



## Datumkodplacering (Bild A)

Datumkoden **36**, vilken också inkluderar tillverkningsår, finns tryckt i kåpan.

Exempel:

2017 XX XX  
Tillverkningsår

## Beskrivning (Bild A)

**! VARNING:** Modifiera aldrig elverktyget eller någon del av det. Skada eller personskada skulle kunna uppstå.

- |                               |                    |
|-------------------------------|--------------------|
| 1 Variabel hastighetskontroll | 8 Stångkonsol      |
| 2 Låsspak                     | 9 Skydd            |
| 3 Hastighetsväljare           | 10 Spolhölje       |
| 4 Hjälphandtag                | 11 Batterihölje    |
| 5 Motorhöljet                 | 12 Batteripaket    |
| 6 Övre trimmerstång           | 13 Batterilåsknapp |
| 7 Nedre trimmerstång          | 14 Huvudhandtag    |

## Avsedd Användning

Din trådtrimmer är avsedd för professionella trimningsarbeten. Använd **INTE** under våta förhållanden eller i närheten av lättantändliga vätskor eller gaser.

Det är inte en kantklippare och är inte avsedd för kantklipping.

Din trådtrimmer är en professionell apparat.

Låt **INTE** barn komma i kontakt med verktyget. Överinseende krävs när oerfarna handhavare använder detta verktyg.

- Denna produkt är inte avsedd att användas av personer (inklusive barn) med reducerad fysisk, sensorisk eller mental förmåga eller med begränsad erfarenhet eller kunskap såvida inte de är under uppsikt av en person som är ansvarig för deras säkerhet. Barn skall aldrig lämnas ensamma med denna produkt.

## MONTERING OCH INSTÄLLNINGAR

**⚠ VARNING:** För att minska risken för allvarlig personskada, stäng av apparaten och ta bort batteriet innan du gör några justeringar eller tar bort/installerar tillsatser eller tillbehör. En oavsiktlig start kan orsaka skador.

**⚠ VARNING:** Använd endast DEWALT batteripaket och laddare.

**⚠ VARNING:** Använd aldrig apparaten utan att skyddet sitter fast på plats. Skada eller personskada kan uppstå.

## Isättning och borttagning av batteripaketet (Bild B)

**NOTERA:** För bästa resultat se till att batteripaketet **12** är fulladdat.

**⚠ VARNING:** Innan batteriet installeras eller tas bort, se till att låsspaken inte är aktiverad för att förhindra att avtryckaren aktiveras.

### Installation av batteriet i verktygshandtaget.

1. Rikta in batteripaketet **12** mot listerna inuti verktyget handtag.
2. Skjut in det i handtaget tills batteripaketet sitter fast i verktyget och se till att det inte lossnar.

### Borttagning av batteriet från verktygshandtaget.

1. Tryck på batterilåsknappen **13** och dra med en fast rörelse batteripaketet bort från verktygshandtaget.
2. Sätt i batteriet i laddaren såsom beskrivs i laddningsavsnittet i denna manual.

### Bränslemätare batteripaket (Bild B)

Vissa DEWALT batteripaket inkluderar en bränslemätare vilket består av tre gröna LED-lampor som indikerar laddningsnivån som finns kvar i batteripaketet.

För att aktivera bränslemätaren, tryck in och håll kvar bränslemätarknappen **15**. En kombination av de tre LED-lamporna kommer att lysa för att ange kvarvarande laddningsnivå. När laddningen i batteriet är under den användbara gränsen kommer inte bränslemätaren att lysa och batteriet behöver laddas.

**NOTERA:** Bränslemätaren är endast en indikering på laddning som finns kvar i batteripaketet. Den indikerar inte verktygets funktionalitet och kan variera baserat på produktkomponenter, temperatur och slutanvändarens användning.

## Sätta ihop stängan (Bild C, D)

1. För att montera stängan, rikta in den övre trimmerstängan **6** och den nedre trimmerstängan **7** såsom visas i Bild C. Tryck ned låsknappen **16** och skjut in den övre stängan i den nedre stängan. Se till att låsknappen aktiveras i låshålet **17**.
2. Fäst stängerna genom att dra åt den mellersta skruven **18** med den medföljande insexnyckeln **19** såsom visas i Bild D.

## Sätta fast hjälphandtaget (Bild E)

1. Skjut hjälphandtaget **4** in i den övre hålet på handtagsbasen **20**.
2. Håll hjälphandtaget på plats och gänga fast handtagsskruven **21** in i handtaget från undersidan på handtagsbasen.
3. Dra åt handtagsskruven med den medföljande insexnyckeln **19**. Se till att handtaget sitter fast ordentligt.
4. Upprepå för den andra sidan av hjälphandtaget.

## Justera externt handtag (Bild F)

Trimmern levereras fullt monterad. Hjälphandtaget **4** är placerat för att ge maximal balans. Om några justeringar behövs, lossa de fyra skruvarna **22** med en insexnyckel och skjut hjälphandtaget upp eller ned på trimmerstängan **6**.

## ANVÄNDNING

### Bruksanvisning

**⚠ VARNING:** Iaktta alltid säkerhetsinstruktionerna och tillämpliga bestämmelser.

**⚠ VARNING:** För att minska risken för allvarlig personskada, stäng av apparaten och ta bort batteriet innan du gör några justeringar eller tar bort/installerar tillsatser eller tillbehör. En oavsiktlig start kan orsaka skador.

**⚠ VARNING:** Använd alltid korrekt ögonskydd som uppfyller ANSI Z87.1 (CAN/CSA Z94.3) vid användning av denna apparat.

**⚠ FÖRSIKTIGHET:** Använd alltid rätt sorts trimmertråd när du ska trimma.

**⚠ FÖRSIKTIGHET:** *Inspektera området som skall trimmas och ta bort alla ledningar, sladdar eller trådliknade föremål som kan trassla in sig i den roterande tråden eller spolen. Var särskilt noga med att undvika ledningar som kan böjas utåt i apparatens väg, såsom hullingar på basen av ett taggtrådsstängsel.*

## Korrekt Handplacering (Bild G)

**⚠ VARNING:** *För att minska risken för allvarlig personskada, använd ALLTID korrekt handställning, så som visas.*

**⚠ VARNING:** *För att minska risken för allvarlig personskada, håll ALLTID verktyget säkert, för att förekomma en plötslig reaktion.*

Korrekt handposition kräver ena handen på huvudhandtaget 14 och den andra handen på hjälphandtaget 4.

## Sätta på och stänga av trimmern (Bild A)

För att slå på apparaten, tryck låsknappen 37 framåt, tryck in låsspaken 2 och tryck sedan på den variabla hastighetsavtryckaren 1.

För att stänga av apparaten, släpp den variabla hastighetsavtryckaren, låsspaken och knappen.

**⚠ VARNING:** *Försök aldrig låsa strömbrytaren i påslaget läge.*

## Hastighetsreglage (Bild A)

Denna trådtrimmer gör det möjligt för dig att välja om du vill arbeta med en mer effektiv hastighet för att förlänga arbetstiden för stora jobb, eller om du vill öka hastigheten på trimmern för en mer högpresterande klippning.

Tryck hastighetsreglaget 3 framåt mot hjälphandtaget 4 till "LO"-positionen för att förlänga arbetstiden. Detta läge är bäst för större projekt som det tar längre tid att slutföra.

Dra hastighetsreglaget bakåt mot batterihöljet 11 till "H"-positionen för att accelerera trimmern. Detta läge är bäst när man vill klippa tyngre växtlighet samt för arbeten som kräver ett högre varvtal.

**NOTERA:** I "H"-läge kommer arbetstiden att minskas jämfört med när trimmern är i "LO"-läge.

## Trimning (Bild H, I)

Med trimmern igång, vinkla den och sväng den från sida till sida så som visas i Bild H.

Bibehåll ett minimiavstånd på 610 mm mellan skyddet och dina fötter så som visas i Bild I.

**⚠ VARNING:** *Bibehåll den roterande tråden mer eller mindre parallellt med marken (vinkla inte mer än 30 grader). Denna trimmer är inte gjord för kantarbete.*

*VINKLA INTE trimmern så att tråden snurrar mer eller mindre i rät vinkel mot marken. Flygande skräp kan orsaka allvarliga skador.*

## Stötmatande matning av trimningslina

Din trimmer använder en nylonlina med 2,032 mm i diameter. Skärlinan kommer att slitas ut snabbare och behövs matas fram oftare om man skär längs med trottoarer och andra sträva ytor, eller om man skär tyngre ogräs.

I och med att du använder trimmern kommer tråden att bli kortare på grund av slitage. Genom att varsamt stöta trimmern mot marken medan du kör den på normal hastighet kommer linan att matas ut.

**NOTERA:** Att låta nylonlinan gå utanför den 330 mm breda skärsträngen kommer att påverka prestanda, arbetstid och trimmerns livslängd negativt på grund av risken att skada motorn. Att göra detta kan ogiltigförklara garantin.

## Användbara tips för klippning

- Använd toppen på tråden för att klippa – tvinga inte ned tråd huvudet i oklippt gräs.
- Ståltrådsstängsel och staket orsakar extra mycket slitage, till och med att tråden går av. Sten- och tegelmurar, trottoarkanter och trä kan också slita ned tråden snabbt.
- Låt inte spollocket släpa i marken eller andra ytor.
- Skär från toppen och ned i hög växtlighet och klipp inte på höjder över 304,8 mm.
- Luta trimmern mot det område som ska klippas – detta är det bästa området för klippning.
- Trimmern klipper när man svänger enheten från vänster till höger. Detta förhindrar att skräp flyger upp på användaren.
- Undvik träd och buskage. Bark, trälistor, fasader och staketstolpar skadas lätt av tråden.

## Ladda om trimmertråden (Bild J, K)

**⚠ VARNING:** *För att minska risken för allvarlig personskada, stäng av apparaten och ta bort batteriet innan du gör några justeringar eller tar bort/installerar tillsatser eller tillbehör. En oavsiktlig start kan orsaka skador.*

**⚠ FÖRSIKTIGHET:** *Använd endast DEWALT utbytesspolar och tråd. Användning av någon annan tillverkares tråd kan reducera prestandan, skada trimmern eller orsaka personsador. Din trimmer använder tråd med diametern 2,032, emellertid kan en 02,413 mm tråd användas så länge som den är spiralformad med jämna, runda kanter men kan reducera körtiden hos trimmern.*

**⚠ FÖRSIKTIGHET:** *För att undvika skador på trimmern klipper du av trimmertråden om den sticker ut längre än skärbladet så att den bara når till bladet.*

Använd endast DEWALT utbytestråd.

1. Ta bort batteriet.
2. Skär av en maximal längd på 8 m med trimmertråd.
3. Rikta in spolens snörhål **23** mot pilen **24** på spolvhuvudet **25** såsom visas i Bild J.
4. Trä igenom ena änden av trimmertråden genom ett snörhål. Styr tråden genom till andra snörhålet och fortsätt att dra tråden igenom tills det finns lika lång tråd på varje sida om spohlöjlet såsom visas i Bild J.
5. Förhindra att spollocket **26** rör sig med ena handen. Använd den andra handen, linda upp tråden på spolen genom att vrida spolvhuvudet **25** moturs såsom visas i Bild K. Fortsätt att linda till 127 mm av tråden finns på var sida av spohlöjlet.

## Utbyte av tillbehör

**! VARNING:** För att minska risken för allvarlig personskada, stäng av apparaten och ta bort batteriet innan du gör några justeringar eller tar bort/installerar tillsatser eller tillbehör. En oavsiktlig start kan orsaka skador.

**! VARNING:** Det kan vara farligt att använda tillbehör som DEWALT inte har rekommenderat för denna apparat.

**! VARNING:** Använd inte några blad eller tillbehör som inte har rekommenderats av DEWALT på denna trimmer. Detta kan leda till allvarlig personskada eller skada på produkten.

Använd DEWALT:s utbyteslina med modellnummer DWO1DT801 eller DWO1DT802.

- Använd enbart en lina med diameter 2,032 mm när du byter ut en lina (modellnummer DWO1DT801 eller DWO1DT802 är rekommenderat). Använd inte en 2,413 mm lina för optimal prestanda. Andra tjocklekar kan försämra prestandan och orsaka skador på trimmern.

## UNDERHÅLL (BILD L)

Ditt elverktyg från DEWALT har konstruerats för att arbeta över en lång tidsperiod med minimalt underhåll. Kontinuerlig tillfredsställande drift beror på ordentlig verktygsvård och regelbunden rengöring.

**! VARNING:** För att minska risken för allvarlig personskada, stäng av apparaten och ta bort batteriet innan du gör några justeringar eller tar bort/installerar tillsatser eller tillbehör. En oavsiktlig start kan orsaka skador.

1. Se till att luftintagshålen **27**, som visas i Bild L, är rena för att förhindra överhettning.
2. Din trimmerlina kan så småningom att torka ut. Förvara extraliner i en förslutbar plastpåse tillsammans med en matsked vatten för att bibehålla dem i toppskick.

3. Plastdelar kan rengöras med hjälp av en mild tvål och en fuktig trasa.
4. Linskäraren på kanten av skyddet kan så småningom bli slö. Det rekommenderas att du med jämna mellanrum vässar bladet med en fil.

Laddaren och batteripaketet är inte servicebara.



## Smörjning

Ditt elverktyg behöver ingen ytterligare smörjning.



## Rengöring

**! VARNING:** Blås bort smuts och damm från huvudkåpan med torr luft varje gång du ser smuts samlas i och runt lufthålen. Bär godkända ögonskydd och godkänt dammfilterskydd när du utför denna procedur.

**! VARNING:** Använd aldrig lösningsmedel eller andra skarpa kemikalier för att rengöra de icke-metalliska delarna på verktyget. Dessa kemikalier kan försvaga de material som används i dessa delar. Använd en trasa som bara är fuktad med vatten och mild tvål. Låt aldrig någon vätska komma in i verktyget; sänk aldrig ner någon del av verktyget i en vätska.

## Utbyte av spohlöje (Bild M, N)

1. Roter spohlöjlet **10** tills dess att hålet **28** i axeln **29** är i jämnhöjd med skärans **30** i skyddet **9**. Ett tredje hål i motorhöljet **31** kommer att synas så som visas i Bild M. Sätt in en skruvmejsel i alla tre hålen för att förhindra att spohlöjlet vrids.
2. Vrid spohlöjlet medurs så som visas i Bild N.
3. Sätt tillbaka skruvmejseln i de tre hålen **28**, **30** och **31** och gänga på det nya spohlöjlet moturs och fäst genom att dra åt på skruven **32** som sticker ut från trimmern.

## Utbyte av skydd (Bild O–Q)

**! VARNING:** Använd aldrig apparaten om inte skyddet sitter ordentligt på plats.

1. Avlägsna spohlöjlet enligt anvisning i avsnittet **Utbyte av spohlöje**.
2. Avlägsna de fyra skyddsskruvarna **33** som visas i Bild O.
3. Lyft av skyddet i en vinkel som visas i Bild P.
4. För att sätta på ett nytt skydd, skjut in fliken **34** på det nya skyddet under kanten **35** på motorhöljet **5** och sänk sedan ned baksidan av skyddet på plats så som visas i Bild Q.
5. Byt ut och skruva åt de fyra skyddsskruvarna **33** ordentligt.
6. Byt ut spohlöjlet så som beskrivs i sektionen **Utbyte av spohlöje**.

## Valfria tillbehör

**⚠ VARNING:** Eftersom andra tillbehör än de som erbjuds av DeWALT inte har testats med denna produkt, kan användningen av sådana tillbehör med detta verktyg vara riskabelt. För att minska risken för personskada bör endast tillbehör som rekommenderas av DeWALT användas med denna produkt.

Rådfråga din återförsäljare för vidare information angående lämpliga tillbehör.

## Att skydda miljön



Separat insamling. Produkter och batterier som är märkta med denna symbol får inte kastas i den vanliga hushållssoporna.

■ Produkter och batterier innehåller material som kan återvinnas och återanvändas vilket minskar behovet av råmaterial. Återvinn elektriska produkter och batterier enligt lokala bestämmelser. Ytterligare information finns tillgängligt på [www.2helpU.com](http://www.2helpU.com).

## Laddningsbart Batteripaket

Det här långlivade batteripaketet måste laddas när det inte längre producerar tillräcklig energi för arbeten som tidigare lätt utförts. Det bör omhändertas med lämpliga miljöhänsyn vid slutet av dess fungerande livslängd:

- Ladda ur batteripaketet fullständigt och ta sedan ut det ur produkten.
- Litiumjonbatteripaketet celler är återvinningsbara. Lämna dem hos din återförsäljare eller på en återvinningsstation. De insamlade batteripaketerna kommer att återvinnas eller avyttras korrekt.

## FELSÖKNING

Problem	Lösning
Enheten startar inte.	Kontrollera batteriinstallationen. Kontrollera batteriets laddningskrav. Kontrollera att låsknappen är helt tillbakadragen innan huvudavtryckaren förflyttas.
Enheten stängs av under användning.	Ladda batteriet. Rensa bort skräp runt spolen. Minska/begränsa svepet till 330 mm MAX. Installera om skyddet om det har tagits bort.
Batteriet laddas inte.	Sätt i batteriet i laddaren tills den röda lampan lyser. Ladda upp till 8 timmar om batteriet är helt tomt. Anslut laddaren till ett fungerande eluttag. Se <b>Laddning</b> för ytterligare detaljer. Kontrollera eluttaget genom att ansluta en annan apparat. Kontrollera om uttaget är anslutet till en strömbrytare som stänger av strömmen när du släcker ljuset. Flytta laddaren och apparaten till en plats där temperaturen i den omgivande luften är över 4 °C eller under 40 °C.
Apparaten kör långsamt.	Tryck ned den variabla hastighetsavtryckaren helt. Hur mycket avtryckaren trycks ned påverkar hastigheten. Om apparaten fortfarande kör långsamt, ta bort batteriet från apparaten. Kontrollera att spolhöljet kan rotera fritt. Rengör det försiktigt om så behövs. Kontrollera att trimmertråden inte sticker ut mer än 122 mm från spolen. Om den gör det, klipp av den så att den precis når trådtrimningsbladet.
Trimmern vibrerar.	Se till att båda trimmertrådarna har samma längd. Kontrollera att spolen är korrekt lindad. Om spolen är trasig byt då ut spolen.

# 18V LİTYUM OT BİÇME MAKİNESİ

## DCM561PBS, DCM561P1S

### Tebrikler!

Bir DEWALT aleti seçtiniz. Uzun süreli deneyim, sürekli ürün geliştirme ve yenilik DEWALT markasının profesyonel elektrikli alet kullanıcıları için en güvenilir ortaklardan birisi haline gelmesini sağlamaktadır.

### Teknik Özellikleri

		DCM561PBS	DCM561P1S
Voltaaj	$V_{oc}$	18	18
Tip		1	1
Akü tipi		Li-Ion	Li-Ion
Çıkış gücü	W	400	400
Devir/dakika		0-4600/0-6000	0-4600/0-6000
Kesme Alanı Boyutu	mm	330	330
Ağırlık (akü hariç)	kg	3,6	3,6

EN50636-2-91:2014 uyarınca gürültü değerleri ve titreşim değerleri (triaks vektör toplamı)

$L_{pA}$ (ses basıncı düzeyi)	dB(A)	79,5	79,5
$L_{WA}$ (akustik güç düzeyi)	dB(A)	93	93
K (akustik gücü belirsizliği)	dB(A)	3	3
Titreşim emisyon değeri $a_h =$ m/s <sup>2</sup>			
Belirsizlik K =	m/s <sup>2</sup>	1,5	1,5

Bu bilgi sayfasında verilen titreşim emisyon düzeyi, EN50636'te sağlanan standart teste uygun olarak ölçülmüştür ve aletleri birbiriyle karşılaştırmak için kullanılabilir. Ön maruziyet değerlendirmesi için kullanılabilir.

**UYARI:** *Beyan edilen titreşim emisyon düzeyi, aletin ana uygulamalarını yansıtır. Ancak alet farklı aksesuarlarla farklı uygulamalar için kullanılırsa veya bakımı kötü yapılırsa, titreşim emisyonu değişebilir. Bu, toplam çalışma süresindeki maruziyet düzeyini önemli ölçüde artırabilir.*

*Tahmini titreşim maruziyeti, aletin kapalı kaldığı veya çalışmasına karşın iş görmediği zamanları da dikkate almaktadır. Bu, toplam çalışma süresindeki maruziyet düzeyini önemli ölçüde azaltabilir.*

*Kullanıcıyı titreşim etkilerinden korumak için belirtilen ek güvenlik önlemlerini alın: Aletin ve aksesuarların bakımını yapın, elleri sıcak tutun, çalışma modellerini düzenleyin.*

### AT Uygunluk Beyanatı

#### Makine Direktifi



#### 18V Lityum Ot Biçme Makinesi DCM561PBS, DCM561P1S

DEWALT, Teknik Özellikleri bölümünde açıklanan bu ürünlerin aşağıda belirtilen yönergelere uygun olduğunu beyan eder:

2006/42/AT, EN60335-1:2012 + A11:2014 EN50636-2-91:2014.

2000/14/EC, Çalı Budayıcı,  $L \leq 50$  cm, Ek VI

DEKRA Certification B.V.

Meander 1051 / P.O. Box 5185

6825 MJ ARNHEM / 6802 ED ARNHEM, Netherlands

Onaylanmış Kuruluş ID No.: 0344

2000/14/EC uyarınca akustik güç seviyesi

(Madde 12, Ek III,  $L \leq 50$  cm)=:

$L_{WA}$  (ölçülen ses şiddeti) 93 dB(A)

belirsizlik (K) = 3 dB(A)

$L_{WA}$  (garanti edilen ses şiddeti) 96 dB(A)

Bu ürünler ayrıca 2014/30/EU ve 2011/65/EU Direktiflerine de uygundur. Daha ayrıntılı bilgi için, lütfen aşağıdaki adresten DEWALT ile temas kurun veya kılavuzun arka kapağına bakın.

Bu belge altında imzası bulunan yetkili, teknik dosyanın derlenmesinden sorumludur ve bu beyanı DEWALT adına vermiştir.

Markus Rempel

Mühendislik Direktörü

DEWALT, Richard-Klinger-Straße 11,

D-65510, Idstein, Almanya

15.11.2017



**UYARI:** Yaralanma riskini azaltmak için, kullanın kılavuzunu okuyun.

### Tanımlar: Güvenlik Talimatları

Aşağıdaki tanımlar her işaret sözcüğü ciddiyet derecesini gösterir. Lütfen kılavuzu okuyunuz ve bu simgelere dikkat ediniz.



**TEHLİKE:** Engellenmemesi halinde **ölüm veya ciddi yaralanma** ile sonuçlanabilecek **çok yakın bir tehlikeli durumu** gösterir.



**UYARI:** Engellenmemesi halinde **ölüm veya ciddi yaralanma** ile sonuçlanabilecek **potansiyel bir tehlikeli durumu** gösterir.

Aküler				Şarj Aletleri/Şarj Süreleri (Dakika)					
Kat. #	V <sub>DC</sub>	Ah	Ağırlık (kg)	DCB107	DCB113	DCB115	DCB118	DCB132	DCB119
DCB546	18/54	6,0/2,0	1,05	270	140	90	60	90	X
DCB547	18/54	9,0/3,0	1,25	420	220	140	85	140	X
DCB181	18	1,5	0,35	70	35	22	22	22	45
DCB182	18	4,0	0,61	185	100	60	60	60	120
DCB183/B	18	2,0	0,40	90	50	30	30	30	60
DCB184/B	18	5,0	0,62	240	120	75	75	75	150
DCB185	18	1,3	0,35	60	30	22	22	22	X
DCB187	18	3,0	0,48	140	70	45	45	45	90

**⚠ DİKKAT:** Engellenmemesi halinde **önemsiz veya orta dereceli yaralanma** ile sonuçlanabilecek **potansiyel bir tehlikeli durumu** gösterir.

**İKAZ:** Engellenmemesi halinde **maddi hasara neden olabilecek, yaralanma ile ilişkisi olmayan durumları gösterir.**

**⚡** Elektrik çarpması riskini belirtir.

**🔥** Yangın riskini belirtir.

## Güvenlik Talimatları

**⚠ UYARI:** Ana şebekeden güç alan cihazlar kullanılırken yangın, elektrik çarpması, kişisel yaralanma ve maddi hasar riskini azaltılmak amacıyla aşağıdakiler dahil olmak üzere her zaman temel güvenlik önlemleri alınmalıdır.

**⚠ UYARI:** Makine kullanılırken güvenlik kurallarına uyulmalıdır. Sizin ve çevrenizdekilerin güvenliği için, lütfen makineyi çalıştırmadan önce bu talimatları okuyun. Lütfen talimatları daha sonra kullanmak üzere saklayın.

- Cihazı kullanmadan önce bu kılavuzun tamamını dikkatli bir şekilde okuyun.
- Kullanım amacı bu kılavuzda anlatılmıştır. Bu kılavuzda tavsiye edilen dışında herhangi bir aksesuar veya parçanın kullanımı veya bu ürünle yapılacak herhangi bir işlem yaralanma riskini ortaya çıkarabilir.
- Bu kılavuzu daha sonra referans olarak kullanmak üzere saklayın.

## ÖNEMLİ

### KULLANMADAN ÖNCE DİKKATLİCE OKUYUN İLERİDE BAKMAK ÜZERE MUHAFAZA EDİN

#### Güvenli Çalışma Uygulamaları

##### Eğitim

- Talimatları dikkatlice okuyun.** Kontroller ve makinenin doğru kullanımı hakkında bilgi alın.
- Çocukların veya bu talimatları bilmeyen kişilerin makineyi kullanmasına asla izin vermeyin.** Yerel düzenlemeler operatörün yaşını kısıtlayabilir.
- Operatörün veya kullanıcının, diğer kişilerin veya mülklerinin maruz kaldığı kazalardan ya da tehlikelerden sorumlu olduğunu unutmayın.**

##### Hazırlık

- Kullanmadan önce, her zaman makede hasarlı, eksik veya yanlış yere takılmış muhafaza ya da koruyucu olup olmadığını kontrol edin.**
- Makineyi insanların, özellikle de çocukların veya evcil hayvanların yakınında çalıştırmayın.**

##### Çalışma

- Makineyi çalıştırırken her zaman göz koruması ve sağlam ayakkabılar giyin.**
- Makineyi, özellikle yıldırım riski olan kötü hava koşullarında kullanmaktan kaçının.**
- Makineyi yalnızca gün ışığında veya yeterli yapay ışık altında kullanın.**
- Makineyi asla hasarlı muhafazalar veya koruyucularla ya da muhafazalar veya koruyucular takılı olmadan çalıştırmayın.**
- Motoru elleriniz ve ayaklarınız kesme parçalarından uzaktayken açın.**
- Makineyi şu durumlarda her zaman güç kaynağından çekin (ör. fişi elektrik hattından çıkarın, devre dışı bırakma cihazını veya çıkarılabilir pili çıkarın)**
  - makinenin başında kimse olmadığında;
  - bir tıkanıklığı temizlemeden önce;



- makineyi kontrol etmeden, temizlemeden veya makinenin üzerinde çalışmadan önce;
  - yabancı bir nesneye çarptıktan sonra;
  - makine anormal bir şekilde titremeye başladığında.
- g) **Ayaklarınızın ve ellerinizin kesme parçaları nedeniyle yaralanmaması için dikkatli olun.**
- h) **Her zaman havalandırma açıklıklarında kalıntı kalmadığından emin olun.**

## Bakım ve depolama

- a) **Makineyi bakım veya temizlik işi gerçekleştirmeden önce güç kaynağından çekin (ör. fişi elektrik hattından çıkarın, devre dışı bırakma cihazını veya çıkarılabilir pili çıkarın).**
- b) **Yalnızca üreticinin önerdiği yedek parçaları ve aksesuarları kullanın.**
- c) **Makineyi düzenli olarak denetime ve bakıma alın.** Makineyi yetkili bir tamirciye onartın.
- d) **Makineyi kullanmadığınız zaman çocuklardan uzak bir yerde tutun.**

## Ot Biçme Aletleri ile İlgili Ek Güvenlik

### Talimatları



**UYARI:** Motor kapatıldıktan sonra, kesme parçaları dönmeye devam eder.

- **Bacaklarınızı korumak için uzun pantolon giyin.**
- **Cihazı kullanmadan önce, otları keseceğiniz alanda herhangi bir çubuk, taş, tel ya da başka bir engel olmadığından emin olun.**
- **Cihazı yalnızca dik konumda ve kesme ipi zemine yakın olacak şekilde kullanın.** Cihazı başka bir konumda kesinlikle çalıştırmayın.
- **Cihazı kullanırken yavaşça hareket edin.** Yeni kesilen otların nemli ve kaygan olduğunu unutmayın.
- **Dik eğimli zeminlerde çalışmayın.** Eğimli zeminde yukarı-aşağı hareket ederek değil, eğimin cephesinde çapraz hareket ederek çalışın.
- **Cihaz çalışır durumdayken, çakıl taşlı patika ve yollardan kesinlikle geçmeyin.**
- **Cihaz çalışır durumdayken kesinlikle kesme ipine dokunmayın.**
- **Kesme ipi tamamen hareketsiz hale gelinceye kadar cihazı yere koymayın.**
- **Yalnızca uygun tipte kesme ipini kullanın.** Kesinlikle metal kesme ipi ya da alta ipi kullanmayın.
- **İpli biçme bıçağına dokunmamaya dikkat edin.**
- **Ellerinizi ve ayaklarınızı her zaman, özellikle de motoru çalıştırırken, kesme ipinden uzak tutun.**
- **Cihazı kullanmadan önce ve herhangi bir darbeden sonra, herhangi bir aşınma ya da hasar olup olmadığını kontrol edin ve gerekirse cihazı onarın.**
- **Tel ipi kesmek üzere kullandığınız cihazlardan kaynaklanabilecek yaralanmalara karşı dikkatli olun.**

Yeni kesme ipini uzattıktan sonra her zaman makineyi çalıştırmadan önce normal çalışma konumuna getirin.

- **Cihaz çocukların yakınında kullanılırken yakından gözetim gerekir.**
- **Bu cihaz yanlarında bir gözetmen olmadan çocukların ve engellilerin kullanımına uygun değildir.**
- **Bu cihaz oyuncak olarak kullanılamaz.**
- **Yalnızca kuru bir konumda kullanın.** Cihazın ıslanmasına izin vermeyin.
- **Cihazı suya batırmayın.**
- **Gövde kasesini açmayın.** İçinde kullanıcı tarafından bakımı yapılabilecek parçalar yoktur
- **Cihazı, yanıcı sıvılar, gazlar ve tozların bulunduğu yerler gibi yanıcı ortamlarda çalıştırmayın.**
- **Cihaz bir araçta depolandığında veya taşındığında, hızdaki veya yöndeki ani değişiklikler sonucu hareket etmesini önlemek için bir kılıfa yerleştirilmeli veya sabitlenmelidir.**
- **Cihaz, kullanılmadığında kuru, iyi havalandırılan ve çocuklardan uzakta bir konumda depolanmalıdır.**
- **Çocukların depolanan cihazlara erişimi olmamalıdır.**

## Çevredekilerin Güvenliği

- **Cihaz, güvenliklerinden sorumlu kişi gözetiminde cihazın kullanımı hakkında bilgi verilmeksizin, sınırlı fiziksel (çocuklar dahil), duysal veya zihinsel kapasiteli veya deneyimsiz ve bilgisiz kişiler tarafından kullanılmamalıdır.**
- **Cihazla oynamadıklarından emin olmak için çocuklar gözetim altında tutulmalıdır.**

## Diğer Tehlikeler

Emniyet tedbirlerini düzenleyen yönetmeliğin uygulanmasına ve emniyet sağlayıcı aygıtların kullanılmasına rağmen, başka belirli risklerden kaçınılamaz. Bunlar:

- **Dönen/hareket eden parçalara dokunmaktan kaynaklanan yaralanmalar**
- **Parçaları, bıçakları ya da aksesuarları değiştirirken oluşan yaralanmalar.**
- **Aracın uzun süreli kullanımından kaynaklanan yaralanmalar.** Herhangi bir aracı uzun süre boyunca kullandığınızda düzenli olarak ara verdiğinizden emin olun.
- **İşitme kaybı.**
- **Aracınızı kullanırken oluşan tozları solumakla ilişkili sağlık tehlikeleri (ör. ahşap ile, özellikle de meşe, kayın ve MDF ile çalışırken.)**

## Elektrik Güvenliği

Elektrik motoru, sadece tek bir gerilim ile çalışacak şekilde ayarlanmıştır. Her zaman akü voltajının aletin üretim etiketinde belirlenmiş değerlere uyup uymadığını kontrol edin. Aynı zamanda şarj cihazınızın voltajının ana şebeke voltajınızla aynı olduğundan emin olun.



DEWALT şarj cihazınız EN60335 standardına uygun olarak çift yalıtımlıdır; bu nedenle, topraklama kablosuna gerek yoktur.

Güç kablosu hasarlıysa, DEWALT yetkili servisinden temin edilebilen özel olarak hazırlanmış bir kabloyla değiştirilmelidir.

### Uzatma Kablolarının Kullanımı

Kesinlikle gerekli olmadıkça bir uzatma kablosu kullanılmamalıdır. Daima şarj cihazınızın elektrik girişine uygun (Teknik Özellikleri bölümüne bakın), onaylı bir uzatma kablosu kullanın. Minimum iletken boyutu 1,5 mm<sup>2</sup>'dir; maksimum uzunluk 30 m'dir.

Bir kablo makarası kullanırken, kabloyu daima sonuna kadar açın.

### BU TALİMATLARI SAKLAYIN

### Şarj Cihazları

DEWALT şarj cihazlarının ayara ihtiyacı yoktur ve olabildiğince kolay çalıştırılmak üzere tasarlanmıştır.

### Tüm Akü Şarj Cihazları İçin Önemli Güvenlik Talimatları

**BU TALİMATLARI SAKLAYIN:** Bu kılavuz uyumlu şarj cihazları hakkında önemli güvenlik ve çalışma talimatları içerir (**Teknik Özellikleri** bölümüne bakın).

- Şarj cihazını kullanmadan önce şarj cihazının, akünün ve üründe kullanılan akünün üzerindeki talimatları ve uyarıcı işaretleri okuyun.



**UYARI:** Elektrik çarpması tehlikesi. Şarj cihazının içine sıvı kaçmasına izin vermeyin. Elektrik çarpmasına neden olabilir.



**UYARI:** Alet, 30mA akımı aşmayan akım kesici cihazla beraber kullanılmaya tavsiye edilir.



**DIKKAT:** Yanma tehlikesi. Yaralanma riskini azaltmak için, yalnızca DEWALT şarj edilebilir akülerini şarj edin. Diğer akü tipleri patlayarak yaralanmanıza veya hasar meydana gelmesine yol açabilir.



**DIKKAT:** Çocuklar, cihazla oynamalarını önlemek amacıyla kontrol altında tutulmalıdır.

**İKAZ:** Belirli koşullar altında, şarj cihazı güç kaynağına takılıken, şarj içindeki açık şarj kontakları yabancı maddeler tarafından kısa devre yapılabilir. Bunlarla sınırlı olmamak kaydıyla iletken nitelikteki çelik yünü, alüminyum folyo veya metal parçacık birikimi gibi yabancı maddeler şarj cihazının yuvalarından uzak tutulmalıdır. Yuvalarda akü yokken şarj cihazını daima güç kaynağından çıkarm. Şarj cihazının fişini temizmeden önce çıkarın.

- Aküyü bu kılavuzdaki şarj cihazlarından başka cihazlarla şarj etmeye **ÇALIŞMAYIN**. Şarj cihazı ve akü özellikle birlikte çalışacak şekilde tasarlanmıştır.

- **Bu şarj cihazları DEWALT şarj edilebilir akülerini şarj etmekten başka kullanımlar için tasarlanmamıştır.** Başka kullanımlar yangın veya elektrik çarpmasına yol açabilir.
- **Şarj cihazını yağmura veya kara maruz bırakmayın.**
- **Şarj cihazını fişten çıkarırken kablodan değil fişten tutarak çekin.** Bu, elektrik fişine ve kablosuna hasar verilmesi riskini azaltır.
- **Kablonun üzerine basılmayacak, ortalıkta gezinmeyecek veya başka şekilde hasara ve gerginliğe maruz kalmayacak şekilde yerleştirildiğinden emin olun.**
- **Kesinlikle gerekli olmadıkça uzatma kablosu kullanmayın.** Yanlış uzatma kablosu kullanımı yangın veya elektrik çarpmasına neden olabilir.
- **Şarj cihazının üzerine herhangi bir eşya koymayın veya şarj cihazını havalandırma deliklerini kapatıp aşırı iç sıcaklığa neden olabilecek yumuşak bir yüzeye yerleştirmeyin.** Şarj cihazını herhangi bir ısı kaynağından uzaktaki bir yere koyun. Şarj cihazı muhafazanın üstündeki ve altındaki delikler aracılığıyla havalandırılır.
- **Şarj cihazını hasarlı kordon veya fişle çalıştırmayın— bunları derhal değiştirin.**
- **Şarj cihazını sert bir darbe aldıysa, düştüyse veya herhangi bir şekilde hasar gördüyse çalıştırmayın.** Yetkili bir servis merkezine götürün.
- **Şarj cihazını sökmeyin; servis veya onarım gerektiğinde yetkili bir servis merkezine götürün.** Yanlış yeniden takma elektrik çarpmasına veya yangına yol açabilir.
- Elektrik kablosu hasarlı ise, bir tehlike oluşmasını önlemek için üretici ya da yetkili Servis Merkezi tarafından değiştirilmelidir.
- **Herhangi bir temizlik işlemi yapmadan önce şarj cihazının fişini prizden çekin.** Bu, elektrik çarpması riskini azaltır. Aküyü çıkarmak bu riski azaltmaz.
- **ASLA 2 şarj cihazını bir arada bağlamaya çalışmayın.**
- **Şarj cihazı standart 230 V ev elektrik gücüyle çalışmak üzere tasarlanmıştır. Başka herhangi bir voltaj ile kullanmayı denemeyin.** Bu araba şarj cihazı için geçerli değildir.

### Bir Bataryanın Şarj Edilmesi (Şek. [Fig.] B)

1. Bataryayı takmadan önce şarj cihazını uygun prize takın.
2. Bataryayı **12** şarj cihazına takın, bataryanın şarj cihazına tamamen oturduğundan emin olun. Devamlı yanıp sönen kırmızı (şarj) ışık, şarj işleminin başladığını gösterir.
3. Şarjın tamamlandığı, kırmızı ışığın sürekli yanmasıyla belirtilir. Batarya tam olarak şarj edildikten sonra hemen kullanılabilir veya şarj cihazından bırakılabilir. Bataryayı şarj cihazından çıkarmak için, bataryanın üzerindeki batarya bırakma düğmesine **13** basın.

**NOT:** Lityum iyon bataryalardan maksimum performans almak ve bataryaların kullanım ömrünü uzatmak için, ilk kullanım öncesinde tam olarak şarj edin.

## Şarj Cihazının Çalışması

Bataryanın şarj durumu için aşağıdaki göstergelere bakın.

### Şarj Işıkları

	şarj edilmesi	--- ---	
	tamamen şarj oldu	-----	
	sıcak/soğuk akü gecikmesi*	--- ---	

\*Bu işlem esnasında kırmızı ışık yanıp sönmeye devam edecek, fakat bir sarı ışık da yanacaktır. Akü uygun bir sıcaklığa ulaştığında, sarı ışık kapanacak ve şarj aleti şarj işlemine devam edecektir.

Uyumlu şarj cihazı arızalı bir aküyü şarj etmeyecektir. Şarj cihazı, ışığı geri çevirerek veya paket ya da şarj sorunu yanıp sönmeye şablonunu görüntüleyerek akünün arızalı olduğunu gösterecektir.

**NOT:** Bu aynı zamanda şarj cihazının arızalı olduğu anlamına da gelebilir.

Şarj cihazı bir sorun gösteriyorsa, şarj cihazını ve akü takımını test edilmek üzere yetkili bir servis merkezine gönderin.

### Sıcak/Soğuk Paket Gecikmesi

Şarj aleti çok sıcak veya çok soğuk bir batarya tespit ettiğinde, otomatik olarak Sıcak/Soğuk Gecikmesini başlatarak batarya uygun sıcaklığa gelene kadar şarjı durdurur. Şarj aleti sonrasında otomatik olarak şarj moduna geçer. Bu özellik maksimum batarya ömrünü garanti eder.

Soğuk bir batarya sıcak bir bataryaya göre daha yavaş bir hızla şarj olacaktır. Akü takımı tüm şarj döngüsü boyunca daha yavaş bir hızda şarj olacaktır ve akü ısındığında bile maksimum şarj oranına geri dönmeyecektir.

DCB118 şarj cihazında bataryayı soğutmak için tasarlanmış bir dahili fan bulunmaktadır. Bataryanın soğutulması gerektiğinde bu fan otomatik olarak devreye girecektir. Fan doğru şekilde çalışmıyorsa veya havalandırma yuvaları tıkanmışsa şarj cihazını kesinlikle kullanmayın. Şarj cihazının içerisine yabancı maddelerin girmesine izin vermeyin.

### Elektronik Koruma Sistemi

XR Li-Ion cihazları aşırı yük, aşırı ısınma veya tamamen boşalmadan koruyacak bir Elektronik Koruma Sistemi ile birlikte tasarlanmıştır.

Elektronik Koruma Sistemi devreye girerse alet otomatik olarak kapatılacaktır. Bu durum gerçekleşirse lityum iyon aküyü tamamen şarj olana dek bir şarj cihazının üzerine koyun.

### Duvara Montaj

Bu şarj cihazları duvara monte edilebilir veya bir masa veya çalışma tezgahı üzerinde yukarı doğru durabilir şekilde tasarlanmıştır. Duvara monte edilecek şarj aletinin bir elektrik prizinin yakınında veya bir köşe veya hava akımını engelleyebilecek diğer engellerden uzakta konulmalıdır. Şarj cihazının arka tarafını montaj vidalarının duvar üzerindeki yerini belirlemek amacıyla şablon olarak kullanın. Şarj aletini (ayrıca satın alınan) en az 25,4 mm uzunluğunda ve 7-9 mm bir vida başı çapına sahip, ahşap üzerine vidalandığında vida başının açıkta olan kısmı yaklaşık 5,5 mm optimal bir derinlik bırakacak şekilde vidalararak

monte edin. Şarj cihazının arkasındaki yuvaları vidaların açıkta olan kısımlarıyla hizalayın ve onları yuvalara tam olarak oturtun.

## Şarj Cihazı Temizlik Talimatları

**⚠ UYARI:** **Elektrik çarpması tehlikesi. Temizlik öncesinde AC çıkışı bağlantısını kesin.** Şarj cihazının dış yüzeyindeki kir ve yağ bir bez parçası yada metal olmayan bir fırça kullanılarak çıkarılabilir. Su veya temizlik solüsyonları kullanmayın. Aletin içine herhangi bir sıvının girmesine izin vermeyin; aletin herhangi bir parçasını bir sıvı içine daldırmayın.

## Akü

### Tüm Aküler İçin Önemli Güvenlik Talimatları

Yedek aküleri sipariş ederken, katalog numarasını ve voltajı eklediğinizden emin olun.

Akü, kutudan şarjı dolu olarak çıkmaz. Aküyü ve şarj cihazını kullanmadan önce, aşağıdaki güvenlik talimatlarını dikkatlice okuyun. Daha sonra belirtilen şarj işlemlerini uygulayın.

### TÜM TALİMATLARI OKUYUN

- **Aküyü yanıcı sıvılar, gazlar ve tozların bulunduğu yerler gibi yanıcı ortamlarda şarj etmeyin veya kullanmayın.** Aküyü şarj cihazına takmak veya cihazdan çıkarmak toz veya dumanları tutuşturabilir.
- **Aküyü şarj cihazının içine doğru zorlamayın. Akü kırılarak ciddi kişisel yaralanmaya neden olabileceğinden akünün üzerinde hiçbir şekilde uyumsuz bir şarj cihazına uydurmak için değişiklik yapmayın.**
- Aküleri yalnızca DEWALT şarj cihazlarında şarj edin.
- **Su veya diğer sıvıları sıçratmayın veya bunlara DALDIRMAYIN.**
- **Aleti ve aküyü sıcaklığın 40 °C'ye (104 °F) ulaştığı veya bu sıcaklığı aştığı yerlerde (yazın dış barakalar veya metal binalar gibi) depolamayın veya kullanmayın.**
- **Önemli ölçüde hasarlı veya tamamen eskimiş olsa bile aküyü ateşe atmayın.** Akü ateşe atılırsa patlayabilir. Lityum iyon aküler yanınca zehirli buharlar ve materyaller açığa çıkar.
- **Akü içeriği cildinizle temas ederse, etkilenen alanı derhal yumuşak bir sabun ve suyla yıkayın.** Akü sıvısı gözlerinize buluşursa, gözünüzü açık tutarak 15 dakika boyunca veya tahriş hissi geçene kadar suyla yıkayın. Tıbbi yardım gerekirse, akü elektroliti sıvı organik karbonatlar ve lityum tuzları karışımından oluşmaktadır.
- **Açılan akü hücrelerinin içeriği solunum yolunu tahriş edebilir.** Ortama temiz hava girmesini sağlayın. Belirtiler geçmezse tıbbi yardım alın.

**⚠ UYARI:** Yanık tehlikesi. Akü sıvısı kıvılcıma veya ateşe maruz kalırsa yanıcı olabilir.

**⚠ UYARI:** Aküyü hiçbir nedenle asla açmayın. Akünün muhafazası çatlırsa veya hasar görürse, şarj

cihazına takmayın. Aküyü çarpmayın, düşürmeyin veya pakete hasar vermeyin. Sert bir darbe almış, düşmüş, çığnenmiş veya herhangi bir şekilde hasar görmüş (örn. çiviyle delinmiş, çekiçle vurulmuş veya üzerine basılmış) bir aküyü veya şarj cihazını kullanmayın. Elektrik çarpmasına yol açabilir. Hasarlı aküler geri dönüşüm için servis merkezine gönderilmelidir.



**UYARI:** Yangın tehlikesi. Bataryayı metal nesnelerin batarya terminallerine değmeyecekleri şekilde saklayın veya taşıyın. Örneğin, bataryayı içerisinde gevşek çiviler, vidalar, anahtarlar vb. bulunan kayışlı taşıyıcı, cep, alet kutuları, ürün kiti kutuları, çekmece vb. içerisine koymayın.



**DIKKAT:** Aleti kullanmadığınız zaman, devrilmeye veya düşme tehlikesine yol açmayacağı dengeli bir yüzeye yan tarafının üzerine yerleştirin. Büyük akülere sahip bazı aletler akünün üzerinde dik durabilir, ancak bunlar kolayca devrilebilir

## Nakliyat



**UYARI:** Yangın tehlikesi. Batarya nakliyatında, batarya kutuplarının iletken maddelerle temas ederek yangına sebep vermesi ihtimali vardır. Batarya nakliyatı yaparken, batarya kutuplarının iyi korunduğundan ve kutuplarla temas edip kısa devreye sebep olabilecek maddelerden iyi şekilde izole edildiğinden emin olun.

DEWALT bataryalar, Tehlikeli Maddelerin Nakliyesi Hakkında BM Tavsiyeleri; Uluslararası Hava Taşımacılığı Birliği (IATA) Tehlikeli Madde Düzenlemeleri, Uluslararası Deniz Taşımacılığı Tehlikeli Madde (IMDG) Düzenlemeleri ve Uluslararası Karayoluyla Tehlikeli madde Taşıma Konulu Avrupa Anlaşması içeriklerinde belirtilen sektörel ve hukuki standartların tüm düzenlemeleriyle uyumludur. Lityum-iyon bataryalar, Tehlikeli Madde Taşımacılığı Kılavuzu Testleri ve Kriterleri Hakkındaki BM Tavsiyelerinin 38,3. bölümüne kadar test edilmiştir.

Çoğu durumda bir DEWALT bataryanın nakliyesinin tam olarak düzenlenmiş bir Sınıf 9 Tehlikeli Maddeler kapsamında sınıflandırılması beklenir. Genelde sadece 100 Watt Saat (Wh) üzeri bir enerji değerine sahip bir lityum iyon bataryayı içeren taşıma işlemlerinin tam olarak düzenlenmiş bir Sınıf 9 Tehlikeli Maddeler kapsamında sınıflandırılarak yapılması gerekmektedir. Tüm lityum iyon bataryalarda ambalajın üzerinde Watt Saati değeri mevcuttur. Buna ilave olarak, düzenlemedeki karışıklıklar nedeniyle, DEWALT lityum iyon bataryaların Watt Saati değeri göz önünde bulundurulmaksızın havayolu kargosuyla tek başına taşınmasını önermez. Bataryası bulunan aletlerin (kombo setler) havayoluyla nakliyesi ancak bataryanın sahip olduğu Watt Saati değerinin 100 Watt Saatinde yüksek olmaması şartıyla yapılabilir.

Nakliyat kapsam dışında da kalsa, tamamen düzenlenmiş de olsa, paketleme, etiketleme ve belgeleme

gereklikleri hakkındaki son düzenlemeleri takip etmek nakliyatçıların sorumluluğudur.

Kılavuzun bu bölümünde bulunan bilgiler iyi niyetle yazılmıştır ve kılavuzun hazırlandığı tarih itibarıyla doğru olduğuna inanılmaktadır. Fakat, sözlü veya zımnem hiçbir garanti verilmemektedir. Gerçekleştirdiği işlemlerin geçerli düzenlemelerle uyumlu olduğundan emin olmak alıcının sorumluluğundadır.

## FLEXVOLT™ Bataryanın Taşınması

DEWALT FLEXVOLT™ bataryanın iki farklı modu mevcuttur: ve **Taşıma** modunu kullanın.

**Kullanım Modu:** FLEXVOLT™ batarya tek başına olduğunda veya bir DEWALT 18V ürün içerisinde bulunduğunda, bir 18V batarya olarak çalışacaktır. FLEXVOLT™ batarya 54V veya 108V (ika adet 54V batarya) ürün olduğunda, bir 54V batarya olarak çalışacaktır.

**Taşıma Modu:** FLEXVOLT™ bataryaya kapak takıldığında batarya taşıma modundadır. Taşıma için kapağı muhafaza edin.

Taşıma modundayken pil dizileri, 3 bataryanın daha yüksek bir Watt saati (Wh) değerine sahip 1 bataryaya kıyasla daha düşük bir Watt saatiyle sonuçlanacak şekilde elektriksel olarak birbirinden ayrılır. Daha düşük bir Watt saati değerine sahip 3 bataryanın bu artan miktarı bataryanın daha yüksek bir Watt saati değerine sahip bataryaların tabii olduğu belirli taşımacılık düzenlemelerinden muaf olmasına neden olabilir.

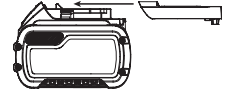

Örneğin, 3 x 36 Wh olarak belirtilen

Transport (Taşıma) Wh değeri, her biri 36 Wh olan 3 bataryanın

bulduğu anlamına gelir. Use (Kullanım) Wh değeri ise 108 Wh olarak belirtilebilir (1 batarya kasdedilir).

Kullanım ve taşıma modu etiket işareti örneği



## Saklama Önerileri

1. En iyi saklama ortamı serin ve kuru, doğrudan güneş ışığı almayan, aşırı sıcak ve soğuk olmayan yerlerdir. En uygun akü performansı ve ömrü için kullanımda değilkten aküleri oda sıcaklığında saklayın.
2. Uzun süreli saklama için, en iyi sonuç için şarj cihazından uzak serin, kuru bir yerde tamamen dolu bir akü saklamak için tavsiye edilir.

**NOT:** Aküler tamamen şarj boşalmış halinde saklanmamalıdır. Akünün kullanılmadan önce yeniden şarj edilmesi gerekir.

## Şarj Cihazı ve Akü Üzerindeki Etiketler

Bu kılavuzda kullanılan sembollere ilave olarak, şarj cihazı ve akü üzerinde bulunan etiketler aşağıdaki sembolleri belirtmektedir:



Aletle çalışmaya başlamadan önce bu kılavuzu okuyun.





Şarj süresi için **Teknik Özellikleri** bölümüne bakın.



İletken nesnelere temas etmeyin.



Hasarlı aküleri şarj etmeyin.



Suya maruz bırakmayın.



Hasarlı kabloların hemen değiştirilmesini sağlayın.



Sadece 4 °C ve 40 °C arasında şarj edin.



Yalnızca kapalı alanda kullanım içindir.



Aküleri çevremize gerekli ozeni göstererek atın.



DEWALT aküler, yalnızca onlar için tasarlanmış olan DEWALT şarj cihazlarında şarj edin. DEWALT aküleri haricindeki akülerin DEWALT şarj cihazlarıyla şarj edilmesi patlamalarına veya diğer tehlikeli durumların ortaya çıkmasına sebep olabilir.



Aküyü ateşe atmayın.



USE (KULLANIM) (taşımaya başlığı olmadan). Örnek: Wh değeri 108 Wh olarak belirtilir (108 Wh değerindeki 1 batarya).



TRANSPORT (TAŞIMA) (dahili taşıma başlığı ile). Örnek: Wh değeri 3 x 36 Wh olarak belirtilir (36 Wh değerindeki 3 batarya).

### Akü tipi

DCM561PBS ve DCM561P1S 18 volt akülerle çalışır.

Bu bataryalar kullanılmalıdır: DCB181, DCB182, DCB183, DCB183B, DCB184, DCB184B, DCB185, DCB187, DCB546, DCB547. Daha fazla bilgi için **Teknik Veriler** bölümüne bakın.

### Ambalaj İçeriği

Ambalaj, aşağıdaki parçaları içermektedir:

- 1 Ot biçme aleti
- 1 Akü (DCM561P1S)
- 1 Şarj cihazı (DCM561P1S)
- 1 Kullanım kılavuzu

**NOT:** Bataryalar, şarj cihazları ve alet kutuları N modellerinde bulunmaz. Bataryalar ve şarj cihazları NT modellerinde bulunmaz. B modelleri Bluetooth® bataryaları içerir.

**NOT:** Bluetooth® kelimesi tescilli ve logoları Bluetooth®, SIG, Inc.'in tescilli markalarıdır ve bunların DEWALT tarafından kullanımı lisanslıdır. Diğer ticari markalar ve ticari isimler ilgili sahibine aittir.

- Alet, parçalar ve aksesuarlarda nakliye sırasında hasar oluşup oluşmadığını kontrol edin.
- Çalıştırmadan önce bu kılavuzu iyice okuyup anlamak için zaman ayırın.

### Alet Üzerindeki Etiketler

Alet üzerinde, aşağıdaki uyarı sembolleri bulunmaktadır:



Aletle çalışmaya başlamadan önce bu kılavuzu okuyun.



Kulaklık takın.



Koruyucu gözlük takın.



Aleti kapatın. Alette herhangi bir bakımda bulunmadan önce aletin bataryasını çıkartın.



Etraftaki kişileri uzak tutun.



Aleti yağmura veya yüksek neme maruz kalmasına izin vermeyin veya yağmur yağarken dışarıda bırakmayın.

### Tarih Kodu Konumu (Şek. A)

İmalat yılını da içeren Tarih Kodu **36** gövdeye basılıdır.

Örnek:

2017 XX XX

İmalat Yılı

### Açıklama (Şek. A)



**UYARI:** Hiçbir zaman elektrikli aleti veya herhangi bir parçasını değiştirmeyin. Hasarla veya yaralanmayla sonuçlanabilir.

- |                       |                            |
|-----------------------|----------------------------|
| 1 Değişken hız tetiği | 8 Direk braketi            |
| 2 Kilitleme kolu      | 9 Siper                    |
| 3 Hız kontrol düğmesi | 10 Makara yuvası           |
| 4 Yardımcı tutamak    | 11 Batarya yuvası          |
| 5 Motor yuvası        | 12 Batarya                 |
| 6 Üst kesici direği   | 13 Batarya çıkarma düğmesi |
| 7 Alt kesici direği   | 14 Ana tutamak             |

### Kullanım Amacı

Ot biçme makineniz profesyonel çim kesme uygulamaları için tasarlanmıştır.

Islak koşullarda veya yanıcı sıvı ya da gazların mevcut olduğu ortamlarda **KULLANMAYIN**.

## TÜRKÇE

Bu alet bir kenar düzeltici değildir ve kenar düzeltme işleri için tasarlanmamıştır.

Ot biçme makinenin profesyonel kullanıma dönük bir araçtır.

Çocukların aleti ellemesine **İZİN VERMEYİN**. Bu alet deneyimsiz kullanıcılar tarafından kullanılırken nezaret edilmelidir.

- Bu ürün fiziksel ve zihinsel kapasitesinin yanı sıra algılama gücü azalmış olan veya yeterince deneyim ve bilgisi bulunmayan kişiler (çocuklar dahil) tarafından kullanılmak üzere üretilmemiştir. Bu tür kişiler ürünü ancak güvenliklerinden sorumlu bir kişi tarafından cihazın kullanımıyla ilgili talimatların verilmesi veya sürekli kontrol altında tutulması durumunda kullanılabilir. Çocuklar, bu ürün ile kontrol altında tutulmalıdır.

## MONTAJ VE AYARLAMALAR

**UYARI:** *Ciddi fiziksel yaralanma riskini azaltmak için herhangi bir ayar yapmadan ya da parça veya aksesuarları söküp takmadan önce aleti kapatın ve bataryayı çıkartın. Kazara çalıştırma yaralanmaya neden olabilir.*

**UYARI:** *Yalnızca DEWALT batarya ve şarj cihazlarını kullanın.*

**UYARI:** *Aleti siper tam olarak yerine takılı değilken kesinlikle çalıştırmayın. Hasar veya fiziksel yaralanmayla sonuçlanabilir.*

## Bataryanın Takılması ve Çıkartılması (Şek. B)

**NOT:** Akünün **12** tamamen şarjlı olduğundan emin olun.

**UYARI:** *Bataryayı çıkarmadan veya takmadan önce, tetiğin yanlışlıkla aktive olmasını önlemek için kilitleme kolunun devreye alınmadığından emin olun.*

### Akü paketini aletin koluna takma

- Batarya paketini **12** tutamağın içindeki raylarla hizalayın.
- Batarya paketini, alete tamamen oturana kadar tutamağa doğru kaydırın ve raydan çıkmadığından emin olun.

### Akü paketini aletten çıkarma

- Batarya serbest bırakma düğmesine **13** basın ve batarya paketini sıkıca çekerek aletin kolundan çıkarın.
- Akü paketini bu kılavuzun şarj cihazı kısmında açıklandığı gibi şarj cihazına takın.

## Akü Şarj Seviyesi Göstergesi (Şek. B)

Bazı DEWALT aküler, aküde kalan şarj seviyesini gösteren üç yeşil LED ışıktan oluşan bir şarj seviyesi göstergesini içerir.

Şarj seviyesi göstergesini çalıştırmak için gösterge düğmesine **15** basın ve basılı tutun. Üç yeşil LED ışığının bir kombinasyonu kalan şarj seviyesini gösterecek şekilde yanacaktır. Aküdeki şarj seviyesi kullanılabilir limitin altındayken, gösterge yanmaz ve akünün şarj edilmesi gerekir.

**NOT:** Bu gösterge sadece aküde kalan şarj seviyesini gösterir. Bu alet işlevini göstermez; ürün parçaları, sıcaklık ve son kullanıcı uygulamaya göre değişime tabidir.

## Direğin Monte Edilmesi (Şek. C, D)

- Direği monte etmek için, Şekil C'de gösterildiği gibi üst kesici direği **6** ve alt kesici direğini **7** aynı hizaya getirin. Kilitleme düğmesine **16** basın ve üst kesici direğini alt kesici direğine kaydırın. Kilitleme düğmesinin mandal deliğine **17** takıldığından emin olun.
- Direkleri, ürünle birlikte gelen altıgen anahtar **19** kullanarak orta cıvata **18** Şekil D'de gösterildiği gibi sıkıştırarak sabitleyin.

## Yardımcı Tutamağın Takılması (Şek. E)

- Yardımcı tutamağı **4** tutamak tabanının **20** üst deliğine kaydırın.
- Yardımcı tutamağı yerinde tutun ve tutamak cıvatasını **21** tutamak tabanının altından tutamağa takın.
- Tutamak cıvatalarını ürünle birlikte gelen altıgen anahtar **19** kullanarak sıkın. Tutma kolunun tam olarak takıldığından emin olun.
- Yardımcı tutamağın diğer tarafında bu işlemi tekrarlayın.

## Yardımcı Tutamağı Ayarlama (Şek. F)

Biçme aleti komple monte edilmiş bir şekilde teslim edilir.

Yardımcı tutamak **4**, en iyi dengeyi sağlayacak şekilde konumlandırılmıştır. Bununla birlikte, ayar yapılması gerekiyorsa, dört cıvata **22** bir altıgen anahtar ile gevşetin ve yardımcı tutamağı üst kesici direğinin **6** yukarısı veya aşağısına kaydırın.

## KULLANMA

### Kullanma Talimatları

**UYARI:** *Güvenlik talimatlarına ve geçerli yönetmeliklere daima uyun.*

**UYARI:** *Ciddi fiziksel yaralanma riskini azaltmak için herhangi bir ayar yapmadan ya da parça veya aksesuarları söküp takmadan önce aleti kapatın ve bataryayı çıkartın. Kazara çalıştırma yaralanmaya neden olabilir.*

**UYARI:** *Bu cihazı çalıştırırken daima ANSI Z87.1'e (CAN / CSA Z94.3) uygun göz koruması kullanın.*

**DİKKAT:** *Ot biçmeye başlamadan önce, yalnızca uygun misina kullanın.*

**DİKKAT:** *Ot biçilecek bölgeyi kontrol edin ve dönen misina veya makaraya dolaşabilecek tel, kablo veya dal benzeri nesnelere temizleyin. Bir tel örgü tabanındaki dikenler gibi aletin çalışma yoluna doğru dışa kıvrılmış tellerden kaçınmaya dikkat edin.*

## Uygun El Pozisyonu (Şek. G)

**UYARI:** Ciddi yaralanma riskini azaltmak için, **DAİMA** şekilde gösterilen uygun el pozisyonunu kullanın.

**UYARI:** Ciddi yaralanma riskini azaltmak için, ani tepki ihtimaline karşı aleti **DAİMA** sıkıca tutun.

Doğru el pozisyonu, bir el ana kol üzerinde **14** diğer yardımcı tutamak **4** üzerinde olacak şekildedir.

## Ot Biçme Aletini Açma ve Kapatma (Şek. A)

Cihazı çalıştırmak için, kilitleme tırnağını **37** ileri ittirin, kilitleme kolunu **2** sıkın ve sonrasında da değişken hız tetiğini **1** sıkın.

Cihazı kapatmak için değişken hız tetiğini, kilitleme kolunu ve tırnağı serbest bırakın.

**UYARI:** Kesinlikle düğmeyi açık konumda kilitlemeyi denemeyin.

## Hız Kontrolü Anahtarı (Şek. A)

Bu ipli ot biçme aleti, daha büyük işlerde çalıştırma süresini uzatmak üzere daha verimli bir hızda iş yapma ya da yüksek performanslı biçme işlemi için alet hızını artırma seçeneği sunar.

Çalıştırma süresini uzatmak için, hız kontrolü anahtarını **3** yardımcı tutamağa **4** doğru ileri iterek "LO" konumuna getirin.

Bu mod, tamamlanması daha fazla zaman alan büyük işler için idealdir.

Ot biçme aletinin hızını artırmak için, hız kontrolü anahtarını akü muhafazasına **11** doğru geri çekerek "HI" konumuna getirin. Bu mod, daha yoğun otlar ve daha yüksek devir/dakika gerektiren uygulamalar için idealdir.

**NOT:** "HI" modundayken, çalışma süresi, alet "LO" modunda olduğundan daha düşüktür.

## Ot biçme (Şek. H, I)

Ot biçme aleti açık konumdayken, aleti açılarak Şek. H'de gösterildiği gibi yanlara doğru sallayın.

Şek. I'de gösterildiği gibi, siper ile ayaklarınız arasında minimum 610 mm mesafe olduğundan emin olun.

**UYARI:** Dönen ipi, olabildiğinde zemine paralel tutmaya çalışın (maksimum 30 derece eğimle). Bu ot biçme aleti bir kenar biçme aleti değildir. Ot biçme aletini, ip zemine yakın bir dik açıyla dönerek şekilde EĞMEYİN. Uçuşan döküntüler ciddi yaralanmaya sebebiyet verebilir.

## Ot Biçme Aletine Vurma Yöntemiyle İp Besleme

Ot biçme aletinizde, 2,032 mm çapa sahip naylon ip kullanılır. Kesme ipi, kesme işlemi bordür boyunca ya da diğer aşındırıcı yüzeyler boyunca gerçekleştirilirse, daha çabuk yıpranır ve daha fazla besleme gerektirir.

Ot biçme aletini kullandıkça, yıpranma nedeniyle ip daha da kısalmır. Normal hızda çalışırken aleti yavaşça zemine vurarak ipin beslenmesini sağlayın.

**NOT:** Naylon ipin 330 mm'lik bir alanın ötesine uzatılması, performansı, çalışma süresini ve ürün ömrünü motorun hasar görme riski olduğu için olumsuz şekilde etkiler. Bu, garantiyi geçersiz kılabilir.

## Kesmeyle İlgili Faydalı İpuçları

- Kesme işlemi için ipin ucunu kullanın, ipin baş kısmını kesilmemiş çimenlere doğru zorlamayın.
- Tel ya da kazık çitler, ipin daha fazla yıpranmasına, hatta kopmasına neden olur. Taştan ya da tuğladan duvarlar, bordürler ve tahta, ipin hızlı bir şekilde yıpranmasına neden olur.
- Makara başlığın yerde ya da diğer yüzeylerde sürüklenmesine izin vermeyin.
- Uzun otlarda, biçme işlemi yukarıdan aşağı doğru yapın ve 30 cm yüksekliği aşmayın.
- Ot biçme aletini, kesilecek alana doğru eğerek tutun. Bu en iyi kesme alanıdır.
- Ot biçme aleti, aleti soldan sağa doğru hareket ettirdiğinizde kesme işlemi yapar. Böylece, aleti kullanan kişiye döküntülerin çarpması önlenir.
- Ağaçlardan ve çalılardan kaçının. Ağaç kabuğu, ahşap kalıp, dış kaplama ve çit direkleri ip nedeniyle kolaylıkla zarar görebilir.

## Misininin Yeniden Takılması (Şek. J, K)

**UYARI:** Ciddi fiziksel yaralanma riskini azaltmak için herhangi bir ayar yapmadan ya da parça veya aksesuarları söküp takmadan önce aleti kapatın ve bataryayı çıkartın. Kazara çalıştırma yaralanmaya neden olabilir.

**DİKKAT:** Yalnızca DeWALT marka yedek makara ve misinaları kullanın. Başka herhangi bir marka misina kullanmak, performansı düşürebilir, çim kesiciye zarar verebilir veya fiziksel yaralanmalara neden olabilir. Çim kesme makinenizde 2,032 mm çaplı misina kullanılır ancak düzgün, yuvarlak kenarlı spiral biçimli olduğu sürece 02,413 mm'lik bir misina da kullanılabilir, ancak bu durum çim kesme makinesinin çalışma süresini azaltabilir.

**DİKKAT:** Cihazın hasar görmesini önlemek için, misina çim kesme bıçağının dışına çıkarsa, keserek bıçağa erişmesini sağlayın.

Yalnızca DeWALT marka yedek misinaları kullanın.

1. Bataryayı çıkartın.
2. Maksimum 8 m uzunluğunda misina kullanın.
3. Makara yuvası deliklerini **23** Şekil J'de gösterildiği gibi makara kafası **25** üzerindeki okla **24** hizalayın.
4. Misininin bir ucunu bir delikten geçirin. Misinayı ikinci delikten geçirin ve Şekil J'de gösterildiği gibi, makara

yuvasının her iki yanında eşit uzunlukta misina parçası gelene kadar misinayı çekmeye devam edin.

5. Makara başlığının **26** hareket etmesini önleyerek bir elinizle sabitleyin. Diğer elinizi kullanarak, Şekil K'da gösterildiği gibi makara başlığını **25** saat yönünün tersine döndürerek misinayı makaraya sarın. Makaranın yuvasının her iki tarafında 127 mm uzunluğunda misina olana kadar sarmaya devam edin.

## Yedek Aksesuarlar

**UYARI:** *Ciddi fiziksel yaralanma riskini azaltmak için herhangi bir ayar yapmadan ya da parça veya aksesuarları söküp takmadan önce aleti kapatın ve bataryayı çıkartın. Kazara çalıştırma yaralanmaya neden olabilir.*

**UYARI:** *DEWALT, tehlikeli olabileceği için, bu cihazla birlikte herhangi bir aksesuarı kullanılmasını önermez.*

**UYARI:** *DEWALT tarafından bu ot biçme aleti ile kullanılması önerilenlerin dışında hiçbir bıçak, aksesuar veya parçayı kullanmayın. Aksi halde, ciddi yaralanma ya da ürünün hasar görme tehlikesi vardır.*

DEWALT yedek ip Model No. DWO1DT801 veya DWO1DT802'yi kullanın.

- İp değişiminde, yalnızca 2,032 mm çapa sahip iplerin (Model No. DWO1DT801 veya DWO1DT802) kullanılması önerilir. En iyi performans için, 2,413 mm ip kullanmayın. Diğer boyutlardaki ipler performansı düşürerek aletin hasar görmesine neden olabilir.

## BAKIM (ŞEK. L)

DEWALT elektrikli aletinin minimum bakımla uzun bir süre çalışacak şekilde tasarlanmıştır. Kesintisiz olarak memnuniyet verici bir şekilde çalışması gerekli özenin gösterilmesine ve düzenli temizliğe bağlıdır.

**UYARI:** *Ciddi fiziksel yaralanma riskini azaltmak için herhangi bir ayar yapmadan ya da parça veya aksesuarları söküp takmadan önce aleti kapatın ve bataryayı çıkartın. Kazara çalıştırma yaralanmaya neden olabilir.*

1. Aşırı ısınmayı önlemek için, hava giriş deliklerini **27** Şek. L'te gösterildiği gibi temiz tutun.
2. Ot biçme aletinin ipi zamanla kuruyabilir. İpi en iyi durumda muhafaza etmek için, yedek ipi plastik ve kapatılabilir bir poşet içinde bir kaşık su ilave ederek saklayın.
3. Plastik parçalar, sabun ve nemli bir bezle temizlenebilir.
4. Muhafazanın kenarındaki ip kesici, zamanla körleşebilir. Bıçağı düzenli olarak bir eyleye bilemeniz önerilir.

Şarj cihazı ve akü bakım gerektirmezler.



## Yağlama

Elektrikli aletinin ek bir yağlama gerektirmemektedir.



## Temizleme

**UYARI:** *Havalandırma deliklerinde ve etrafında toz toplanması halinde bu tozu ve kiri kuru hava kullanarak ana gövdeden uzaklaştırın. Bu işlemi gerçekleştirirken onaylı bir göz koruması ve onaylı toz maskesi takın.*

**UYARI:** *Aletin metalik olmayan parçalarını temizlemek için asla çözücü veya başka sert kimyasal kullanmayın. Bu kimyasallar bu parçalarda kullanılan malzemeleri güçsüzeleştirir. Yalnızca su ve yumuşak sabunla nemlendirilmiş bir bez kullanın. Aletin içine herhangi bir sıvının girmesine izin vermeyin; aletin herhangi bir parçasını bir sıvı içine daldırmayın.*

## Makara Muhafazasının Değiştirilmesi (Şek. M, N)

1. Makara muhafazasını **10**, mildeki **28** delik **29** muhafazadaki **9** tırnak **30** ile hizalanıncaya kadar döndürün. Şek. M'te gösterildiği gibi, motor muhafazasında **31** üçüncü bir delik görünür. Makara muhafazasının dönmesini engellemek için üç deliğin içinden tornavida geçirin.
2. Makara muhafazasını Şek. N'te gösterildiği gibi saat yönünde döndürün.
3. Bir tornavidayı üç deliğin **28**, **30** ve **31** arka tarafından sokun, yeni makara yuvasını saatin tersi yönde çevirin ve çim kesiciden çıkıntı yapan civataya **32** sağlam şekilde sıkın.

## Siperin Değiştirilmesi (Şek. O–Q)

**UYARI:** *Siperin yerine sağlam bir şekilde oturduğundan emin olmadan cihazı kesinlikle çalıştırmayın.*

1. Makara muhafazasını, **Makara Muhafazasının Değiştirilmesi** bölümünde açıklandığı gibi çıkarın.
2. 4 siper civatasını **33** Şek. O'da gösterildiği gibi çıkarın.
3. Siperi Şek. P'de gösterildiği gibi bir kenardan kaldırın.
4. Yeni bir siper takmak için, yeni siperin çıkıntısını **34** motor muhafazasının **5** uç kısmının altına **35** kaydırın, ardından siperin arka kısmını alçaltarak Şek. Q'de yerleştirildiği gibi yerleştirin.
5. 4 siper civatasını **33** yerine takıp güvenli bir şekilde sıkıştırın.
6. Makara muhafazasını, **Makara Muhafazasının Değiştirilmesi** bölümünde açıklandığı gibi yerine takın.



## İlave Aksesuarlar



**UYARI:** DEWALT tarafından tedarik veya tavsiye edilenlerin dışındaki aksesuarlar bu ürün üzerinde test edilmediğinden, söz konusu aksesuarların bu aletle birlikte kullanılması tehlikeli olabilir. Yaralanma riskini azaltmak için bu ürünle birlikte sadece DEWALT tarafından tavsiye edilen aksesuarlar kullanılmalıdır.

Uygun aksesuarlarla ilgili daha fazla bilgi için satış noktalarıyla görüşün.

## Çevrenin Korunması



Ayrı toplama. Bu işaretlenmiş simgeyle ürün ve piller normal evsel atıklarla birlikte çöpe atılmamalıdır.

Bazı malzemeleri içeren ürün ve piller geri

dönüştürülebilir veya geri kazanılabilir, bu da bazı hammaddeler için talebi azaltabilir. Lütfen elektrikli ürünleri ve pilleri yerel yasal mevzuata uygun şekilde geri dönüşüme tabi tutun. Daha ayrıntılı bilgiler [www.2helpU.com](http://www.2helpU.com) adresinde mevcuttur

## Şarj Edilebilir Aküler

Bu uzun ömürlü akü, daha önce kolayca yapılan işlerde yeterince güç üretemeyecek duruma geldiğinde şarj edilmelidir. Teknik ömürlerinin sonunda, aküleri çevremize gerekli özeni göstererek atın:

- Aküyü bitene kadar aleti çalıştırın, sonra aletten çıkartın.
- Lityum İyon hücreler geri dönüştürülebilir. Bunları yetkili servise veya yerel toplama merkezine teslim edin. Toplanan aküler geri dönüştürülecek veya uygun şekilde atılacaktır.

## ARIZA GİDERME

Sorun	Çözüm
Ünite çalışmıyor.	Batarya düzeneğini kontrol edin. Batarya şarj gereksinimlerini kontrol edin. Ana tetiği hareket ettirmeden önce kilidin tamamen geriye çekildiğini kontrol edin.
Ünite kullanırken kapanıyor.	Bataryayı şarj edin. Makara etrafındaki kirleri temizleyin. Bir geçişte kesilen şeridi maks 330 mm'ye düşürün/sınırlayın. Şiper çıkartılmışsa geri yerine takın.
Batarya şarj olmuyor.	Bataryayı kırmızı şarj lambası yanana kadar şarj cihazına takın. Batarya tamamen boşalrsa 8 saate kadar şarj edin. Ayrıca, aleti çalışan bir prize takın. Daha fazla ayrıntı için bkz. <b>Şarj Cihazının Çalışması</b> . Bir cihazın fişini takarak prizdeki akımı kontrol edin. Işıkları söndürdüğünüzde prizin gücü kapatan bir lamba düğmesine bağlı olup olmadığını kontrol edin. Şarj cihazını ve cihazı, 4 °C'nin üstünde veya 40 °C'nin altındaki bir hava sıcaklığına sahip yerlere götürün.
Cihaz yavaş çalışıyor.	Değişken hız tetik düğmesine tam olarak basın. Tetiğe basma seviyesi hızı etkiler. Cihaz halen yavaş çalışıyorsa, bataryayı cihazdan çıkartın. Makara mahfazasının serbestçe döndüğünü kontrol edin. Gerekirse dikkatli şekilde temizleyin. Misininin, makaradan yaklaşık 122 mm'den fazla çıktığını kontrol edin. Eğer bu rakamın üzerindeyse bıçağa erişmesini sağlayacak şekilde kesin.
Biçme makinesi titriyor.	Her iki misininin da aynı uzunlukta olduğunu kontrol edin. Makaranın düzgün sarıldığını kontrol edin. Makara bozulursa derhal değiştirin.

# ΧΟΡΤΟΚΟΠΤΙΚΟ ΝΗΜΑΤΟΣ ΜΕ ΜΠΑΤΑΡΙΑ ΛΙΘΙΟΥ 18V DCM561PBS, DCM561P1S

## Συγχαρητήρια!

Επιλέξατε ένα εργαλείο DEWALT. Τα έτη εμπειρίας, η σχολαστική ανάπτυξη προϊόντων και η καινοτομία έχουν καταστήσει την DEWALT έναν από τους πιο αξιόπιστους συνεργάτες στον τομέα των επαγγελματικών ηλεκτρικών εργαλείων.

## Τεχνικά δεδομένα

		DCM561PBS	DCM561P1S
Τάση	$V_{DC}$	18	18
Τύπος		1	1
Τύπος μπαταρίας		Li-Ion	Li-Ion
Ισχύς εξόδου	W	400	400
Σ.Α.Λ.		0-4600/ 0-6000	0-4600/ 0-6000
Διάσταση διαδρόμου κοπής	mm	330	330
Βάρος (χωρίς πακέτο μπαταριών)	kg	3,6	3,6
Τιμές θορύβου και δόνησης (άθροισμα τριαξονικών ανυσμάτων) σύμφωνα με EN50636-2-91:2014			
$L_{PA}$ (επίπεδο πίεσης ήχου)	dB(A)	79,5	79,5
$L_{WA}$ (επίπεδο ισχύος ήχου)	dB(A)	93	93
K (αβεβαιότητα για το δοθέν επίπεδο ήχου)	dB(A)	3	3
Τιμή εκπομπής κραδασμών $a_{H1}$ = $m/s^2$			
		3,5	3,5
Αβεβαιότητα K = $m/s^2$			
		1,5	1,5

Το επίπεδο εκπομπής κραδασμών που αναφέρεται στο παρόν ενημερωτικό φυλλάδιο, μετρήθηκε σύμφωνα με τυποποιημένη δοκιμή που αναφέρεται στο πρότυπο EN50636 και μπορεί να χρησιμοποιηθεί για σύγκριση μεταξύ εργαλείων. Μπορεί να χρησιμοποιηθεί για την αρχική αξιολόγηση της έκθεσης.

**⚠️ ΠΡΟΕΙΔΟΠΟΙΗΣΗ:** Το αναφερόμενο επίπεδο εκπομπής κραδασμών αντιστοιχεί στις βασικές εφαρμογές του εργαλείου. Ωστόσο, εάν το εργαλείο χρησιμοποιηθεί σε άλλες εφαρμογές, με διαφορετικά παρελκόμενα ή σε περίπτωση κακής συντήρησης, η εκπομπή κραδασμών ενδέχεται να διαφέρει. Αυτό ενδέχεται να αυξήσει σημαντικά το επίπεδο έκθεσης καθ' όλη τη διάρκεια του χρόνου λειτουργίας.

Για την εκτίμηση του επιπέδου έκθεσης σε κραδασμούς πρέπει επίσης να ληφθεί υπόψη το πόσες φορές το εργαλείο τίθεται εκτός λειτουργίας ή ο χρόνος που λειτουργεί χωρίς να εκτελεί κάποια εργασία. Αυτό ενδέχεται να ελαττώσει σημαντικά το επίπεδο έκθεσης καθ' όλη τη διάρκεια του χρόνου λειτουργίας.

Προσδιορίστε επιπρόσθετα μέτρα ασφαλείας για να προστατέψετε το χειριστή από τις επιπτώσεις των κραδασμών. Τέτοια μέτρα είναι: συντήρηση του εργαλείου

και των παρελκόμενων, διατήρηση των χεριών σε καλή θερμοκρασία, οργάνωση μοτιβών εργασίας.

## Δήλωση Συμμόρφωσης - Ε.Κ.

### Οδηγία περί μηχανικού εξοπλισμού



### Χορτοκοπτικό Νηματος Με Μπαταρια Λιθιου 18V DCM561PBS, DCM561P1S

Η εταιρεία DEWALT δηλώνει ότι τα προϊόντα που περιγράφονται στην ενότητα **Τεχνικά δεδομένα** σχεδιάστηκαν σε συμμόρφωση με τα εξής πρότυπα και οδηγίες:

2006/42/EK, EN60335-1:2012 + A11:2014 EN50636-2-91:2014.

2000/14/EK, Μηχανές ξακρίσματος χλοοτάπητα,  $L \leq 50$  cm, Παράρτημα VI

DEKRA Certification B.V.

Meander 1051 / P.O. Box 5185

6825 MJ ARNHEM / 6802 ED ARNHEM, Ολλανδία

Αναγνωριστικός αριθμός ενημερωμένης υπηρεσίας: 0344

Στάθμη ηχητικής ισχύος σύμφωνα με 2000/14/EK

(Άρθρο 12, Παράρτημα III,  $L \leq 50$  cm =):

$L_{WA}$  (μετρημένη ηχητική ισχύς) 93 dB(A)

αβεβαιότητα (K) = 3 dB(A)

$L_{WA}$  (εγγυημένη ηχητική ισχύς) 96 dB(A)

Αυτά τα προϊόντα συμμορφώνονται και με τις Οδηγίες

2014/30/EE και 2011/65/EE. Για περισσότερες πληροφορίες, παρακαλούμε επικοινωνήστε με την DEWALT στην παρακάτω διεύθυνση ή ανατρέξτε στο πίσω μέρος του εγχειριδίου.

Ο κάτωθι υπογράφων είναι υπεύθυνος για τη σύνταξη του τεχνικού φακέλου και πραγματοποιεί την παρούσα δήλωση εκ μέρους της εταιρείας DEWALT.

Markus Rompel

Διευθυντής Μηχανολογικού τμήματος

DEWALT, Richard-Klinger-Straße 11,

D-65510, Idstein, Γερμανία

15.11.2017



**ΠΡΟΕΙΔΟΠΟΙΗΣΗ:** Για να ελαττώσετε τον κίνδυνο τραυματισμού, διαβάστε το εγχειρίδιο χρήσης.

## Ορισμοί: Οδηγίες ασφαλείας

Οι παρακάτω ορισμοί περιγράφουν το επίπεδο σοβαρότητας για κάθε προειδοποιητική λέξη. Παρακαλούμε διαβάστε το εγχειρίδιο και δώστε προσοχή σε αυτά τα σύμβολα.

Μπαταρίες				Φορτιστές/Χρόνοι φόρτισης (λεπτά)					
Αρ. κατ.	V <sub>DC</sub>	Ah	Βάρος (kg)	DCB107	DCB113	DCB115	DCB118	DCB132	DCB119
DCB546	18/54	6,0/2,0	1,05	270	140	90	60	90	Χ
DCB547	18/54	9,0/3,0	1,25	420	220	140	85	140	Χ
DCB181	18	1,5	0,35	70	35	22	22	22	45
DCB182	18	4,0	0,61	185	100	60	60	60	120
DCB183/B	18	2,0	0,40	90	50	30	30	30	60
DCB184/B	18	5,0	0,62	240	120	75	75	75	150
DCB185	18	1,3	0,35	60	30	22	22	22	Χ
DCB187	18	3,0	0,48	140	70	45	45	45	90

**⚠ ΚΙΝΔΥΝΟΣ:** Υποδεικνύει μια επικείμενη επικίνδυνη κατάσταση, η οποία, εάν δεν αποφευχθεί, **θα** προκαλέσει **θάνατο ή σοβαρό τραυματισμό**.

**⚠ ΠΡΟΕΙΔΟΠΟΙΗΣΗ:** Υποδεικνύει μια ενδεχομένως επικίνδυνη κατάσταση, η οποία, εάν δεν αποφευχθεί, **θα μπορούσε να προκαλέσει θάνατο ή σοβαρό τραυματισμό**.

**⚠ ΠΡΟΣΟΧΗ:** Υποδεικνύει μια ενδεχομένως επικίνδυνη κατάσταση, η οποία, εάν δεν αποφευχθεί, **ενδέχεται να προκαλέσει τραυματισμό μικρής ή μέτριας σοβαρότητας**.

**ΣΗΜΕΙΩΣΗ:** Υποδεικνύει μια πρακτική που **δεν έχει σχέση με προσωπικό τραυματισμό** και η οποία, εάν δεν αποφευχθεί, **ενδέχεται να προκαλέσει υλική ζημιά**.

**⚡** Υποδηλώνει κίνδυνο ηλεκτροπληξίας.

**🔥** Υποδηλώνει κίνδυνο πυρκαγιάς.

## Οδηγίες ασφαλείας

**⚠ ΠΡΟΕΙΔΟΠΟΙΗΣΗ:** Όταν χρησιμοποιείτε ηλεκτρικές συσκευές, πρέπει να τηρείτε πάντα ορισμένες βασικές προφυλάξεις ασφαλείας, περιλαμβανομένων των παρακάτω, για να μειωθεί ο κίνδυνος πυρκαγιάς, ηλεκτροπληξίας, τραυματισμού και υλικών ζημιών.

**⚠ ΠΡΟΕΙΔΟΠΟΙΗΣΗ:** Κατά τη χρήση του μηχανήματος πρέπει να τηρούνται οι κανονισμοί ασφαλείας. Για την ασφάλεια τη δική σας και των γύρω σας, διαβάστε αυτές τις οδηγίες προτού χρησιμοποιήσετε το μηχάνημα. Φυλάξτε αυτές τις οδηγίες για μελλοντική χρήση.

- Διαβάστε προσεκτικά όλο το παρόν εγχειρίδιο προτού χρησιμοποιήσετε τη συσκευή.

- Η προβλεπόμενη χρήση περιγράφεται στο παρόν εγχειρίδιο. Η χρήση οποιουδήποτε αξεσουάρ ή παρελκομένου ή η εκτέλεση οποιασδήποτε εργασίας με αυτό το προϊόν, πέραν των όσων ουνιστώνται στο παρόν εγχειρίδιο οδηγιών, μπορεί να προκαλέσει κίνδυνο τραυματισμού.
- Φυλάξτε το παρόν εγχειρίδιο για μελλοντική αναφορά.

## ΣΗΜΑΝΤΙΚΟ

### ΔΙΑΒΑΣΤΕ ΠΡΟΣΕΚΤΙΚΑ ΠΡΙΝ ΤΗ ΧΡΗΣΗ

### ΦΥΛΑΞΤΕ ΤΟ ΠΑΡΟΝ ΓΙΑ ΜΕΛΛΟΝΤΙΚΗ ΑΝΑΦΟΡΑ

## Πρακτικές για ασφαλή χειρισμό

### Εκπαίδευση

- α) Διαβάστε προσεκτικά τις οδηγίες. Εξοικειωθείτε με τα χειριστήρια και τη σωστή χρήση του μηχανήματος.
- β) Μην επιτρέψετε ποτέ τη χρήση του μηχανήματος σε παιδιά ή άτομα που δεν γνωρίζουν τις οδηγίες χρήσης. Οι ισχύοντες εθνικοί κανονισμοί ενδέχεται να θέτουν περιορισμούς για την ηλικία του χειριστή.
- γ) Να έχετε υπόψη ότι ο χειριστής ή ο χρήστης είναι υπεύθυνος για ατυχήματα ή κινδύνους που θα προκληθούν σε άλλα άτομα ή περιουσίες.

### Προετοιμασία

- α) Πριν από τη χρήση, κάνετε πάντα οπτικό έλεγχο του μηχανήματος για τυχόν προφυλακτικές ή καλύμματα που έχουν φθαρεί, λείπουν ή έχουν εγκατασταθεί λανθασμένα.
- β) Μη χειρίζεστε ποτέ το μηχάνημα όταν βρίσκονται κοντά άλλα άτομα, ειδικά παιδιά, ή κατοικίδια.

### Λειτουργία

- α) Φοράτε πάντα προστατευτικά γυαλιά και υποδήματα όταν χειρίζεστε το μηχάνημα.
- β) Αποφεύγετε τη χρήση του μηχανήματος υπό κακές καιρικές συνθήκες, ειδικά όταν υπάρχει κίνδυνος πτώσης κεραυνών.
- γ) Χρησιμοποιείτε το μηχάνημα μόνο υπό το φως της ημέρας ή επαρκή τεχνητό φωτισμό.

- δ) Μην χρησιμοποιείτε ποτέ το μηχανήμα εάν οι προφυλακτήρες ή τα προστατευτικά καλύμματα έχουν φθορές ή δεν είναι τοποθετημένα.
- ε) Ενεργοποιείτε το μοτέρ μόνο όταν τα χέρια και τα πόδια σας είναι μακριά από το κοπτικό μέσο.
- ζ) Αποσυνδέετε πάντα το μηχανήμα από την τροφοδοσία ρεύματος (δηλ. αποσυνδέετε το φως από την πρίζα ή αφαιρείτε τη διάταξη απενεργοποίησης ή την αφαιρούμενη μπαταρία)
  - κάθε φορά που αφήνετε το μηχανήμα χωρίς επίτηρηση,
  - προτού αποκαταστήσετε μια εμπλοκή,
  - πριν εκτελέσετε έλεγχο, καθαρισμό ή εργασίες στο μηχανήμα,
  - μετά από κρούση με ξένο αντικείμενο,
  - κάθε φορά που το μηχανήμα παράγει ασυνήθιστους κραδασμούς.
- η) Φροντίστε για την αποφυγή τραυματισμού των χεριών και των ποδιών σας από τα κοπτικά μέσα.
- θ) Φροντίζετε ώστε οι εγκοπές εξαερισμού να είναι πάντα καθαρές από κατάλοιπα.

### Συντήρηση και αποθήκευση

- α) Αποσυνδέετε το μηχανήμα από την τροφοδοσία ρεύματος (δηλ. αποσυνδέετε το φως από την πρίζα ή αφαιρείτε τη διάταξη απενεργοποίησης ή την αφαιρούμενη μπαταρία) πριν από εργασίες συντήρησης ή καθαρισμού.
- β) Χρησιμοποιείτε μόνο τα ανταλλακτικά και αξεσουάρ που προτείνει ο κατασκευαστής.
- γ) Ελέγχετε και συντηρείτε τακτικά το μηχανήμα. Αναθέτετε την επισκευή του μηχανήματος μόνο σε εξουσιοδοτημένους επισκευαστές.
- δ) Όταν δεν χρησιμοποιείτε το μηχανήμα, αποθηκεύτέ το μακριά από παιδιά.

### Πρόσθετες οδηγίες ασφαλείας για Χορτοκοπτικά



#### **ΠΡΟΕΙΔΟΠΟΙΗΣΗ:**

Τα κοπτικά εξαρτήματα εξακολουθούν να περιστρέφονται ακόμα και μετά την απενεργοποίηση του μοτέρ.

- Φοράτε μακρύ παντελόνι για να προστατεύσετε τα πόδια σας.
- Προτού χρησιμοποιήσετε τη συσκευή, βεβαιωθείτε ότι στη διαδρομή που θα ακολουθήσετε με το κοπτικό δεν υπάρχουν ξύλα, πέτρες, καλώδια, σύρματα και άλλα εμπόδια.
- Χρησιμοποιείτε τη συσκευή μόνο σε όρθια θέση, με τη μεσινέζα κοντά στο έδαφος. Ποτέ μη στρέψετε τη συσκευή σε οποιαδήποτε άλλη θέση.
- Μετακινήστε αργά κατά τη χρήση της συσκευής. Να γνωρίζετε ότι τα φρεσκοκομμένα χόρτα είναι υγρά και ολισθηρά.

- Μην εργάζεστε σε εδάφη με έντονη κλίση. Σε επικλινή εδάφη να κόβετε στο ίδιο ύψος και όχι πάνω κάτω.
- Μην διασχίζετε ποτέ επιφάνειες με χαλίκι όταν λειτουργεί η συσκευή.
- Μην αγγίζετε ποτέ τη μεσινέζα ενώ λειτουργεί η συσκευή.
- Μην αφήνετε τη συσκευή κάτω εάν δεν έχει σταματήσει εντελώς η μεσινέζα.
- Χρησιμοποιείτε μόνο τον κατάλληλο τύπο μεσινέζας. Μη χρησιμοποιείτε ποτέ μεταλλική μεσινέζα ή πετονιά ψαρέματος.
- Προσέξτε να μην αγγίξετε τη λεπίδα κοπής της μεσινέζας.
- Κρατάτε συνεχώς τα χέρια και τα πόδια σας μακριά από τη μεσινέζα. ειδικά κατά την ενεργοποίηση του μοτέρ.
- Προτού χρησιμοποιήσετε τη συσκευή και μετά από κάθε χτύπημα σε αυτήν, ελέγχετε για ίχνη φθοράς ή βλάβης και επισκευάστε ανάλογα.
- Αποφεύγετε τους τραυματισμούς από το εξάρτημα που κόβει την μεσινέζα. Αφού τραβήξετε έξω τη μεσινέζα, επαναφέρετε το μηχανήμα στην κανονική θέση λειτουργίας προτού το ενεργοποιήσετε.
- Απαιτείται αυστηρή επίτηρηση όταν η συσκευή χρησιμοποιείται κοντά σε παιδιά.
- Αυτή η συσκευή δεν προορίζεται για χρήση χωρίς επίβλεψη από νεαρά ή εξασθενημένα άτομα.
- Η συγκεκριμένη συσκευή δεν πρέπει να χρησιμοποιείται ως παιχνίδι.
- Να χρησιμοποιείται μόνο σε χώρους χωρίς υγρασία. Μην αφήνετε τη συσκευή να βραχεί.
- Μην βυθίζετε τη συσκευή σε νερό.
- Μην ανοίγετε το περίβλημα του κορμού. Στο εσωτερικό δεν υπάρχουν εξαρτήματα που επιδέχονται όρεβρις από τον χρήστη.
- Μην χρησιμοποιείτε τη συσκευή σε εκρηκτικές ατμόσφαιρες, για παράδειγμα παρουσία εύφλεκτων υγρών, αερίων ή σκόνης.
- Εάν η συσκευή είναι αποθηκευμένη ή μεταφέρεται εντός οχήματος, πρέπει να τοποθετείται στο χώρο αποσκευών και να είναι ακινητοποιημένη έτσι ώστε να μην μετακινείται εξαιτίας αλλαγών στην ταχύτητα ή της κατεύθυνση του οχήματος.
- Όταν δεν χρησιμοποιείται, η συσκευή πρέπει να αποθηκεύεται σε στεγνό, καλά αεριζόμενο χώρο, μακριά από παιδιά.
- Τα παιδιά δεν πρέπει να έχουν πρόσβαση σε αποθηκευμένες συσκευές.

### Ασφάλεια άλλων προσώπων

- Αυτή η συσκευή δεν προορίζεται για χρήση από άτομα (περιλαμβανομένων παιδιών) με μειωμένες σωματικές, αισθητηριακές ή πνευματικές ικανότητες, ή με έλλειψη εμπειρίας και γνώσης, εκτός αν σε αυτά έχει παρασχεθεί από άτομο υπεύθυνο για την ασφάλειά τους επίβλεψη ή εκπαίδευση σχετικά με τη χρήση της συσκευής.

- **Τα παιδιά πρέπει να βρίσκονται υπό επίβλεψη ώστε να διασφαλίζεται ότι δεν παίζουν με τη συσκευή.**

## Υπολειπόμενοι κίνδυνοι

Παρά την εφαρμογή των σχετικών κανονισμών ασφαλείας και την εφαρμογή διατάξεων ασφαλείας, ορισμένοι υπολειπόμενοι κίνδυνοι δεν μπορούν να αποφευχθούν. Αυτοί είναι:

- Τραυματισμοί λόγω επαφής με περιστρεφόμενα/κινούμενα εξαρτήματα.
- Τραυματισμοί κατά την αλλαγή εξαρτημάτων, λεπίδων ή αξεσουάρ.
- Τραυματισμοί λόγω παρατεταμένης χρήσης ενός εργαλείου. Εάν χρησιμοποιείτε ένα εργαλείο για μεγάλα χρονικά διαστήματα, φροντίστε να κάνετε τακτικά διαλλείματα.
- Βλάβη της ακοής.
- Κίνδυνοι για την υγεία λόγω εισπνοής σκόνης η οποία παράγεται από τη χρήση του εργαλείου (παράδειγμα: εργασίες με ξύλο και ειδικότερα δρυ, οξιά και MDF.)

## Ηλεκτρική ασφάλεια

Ο ηλεκτρικός κινητήρας έχει σχεδιαστεί για λειτουργία μόνο σε μία τάση. Ελέγχετε πάντοτε εάν η τάση της μπαταρίας ανταποκρίνεται στην τάση που αναγράφεται στην πινακίδα με τα δεδομένα. Επίσης, βεβαιωθείτε ότι η τάση του φορτιστή αντιστοιχεί στην τάση του ηλεκτρικού δικτύου.



Ο φορτιστής της DeWALT διαθέτει διπλή μόνωση σύμφωνα με το πρότυπο EN60335. Κατά συνέπεια, δεν απαιτείται καλώδιο γείωσης.

Εάν το καλώδιο τροφοδοσίας υποστεί βλάβη, πρέπει να αντικατασταθεί από ειδικά διαμορφωμένο καλώδιο που διατίθεται μέσω της υπηρεσίας εξυπηρέτησης της DeWALT.

## Χρήση προέκτασης

Δεν πρέπει να χρησιμοποιούνται προεκτάσεις εκτός και αν είναι απολύτως απαραίτητο. Χρησιμοποιήστε εγκεκριμένη προέκταση, κατάλληλη για την είσοδο ρεύματος του φορτιστή σας (ανατρέξτε στα **Τεχνικά δεδομένα**). Το ελάχιστο μέγεθος του αγωγού είναι 1,5 mm<sup>2</sup>, ενώ το μέγιστο μήκος είναι 30 m. Όταν χρησιμοποιείτε καλώδιο σε ρολό, να ξετυλίγετε πάντοτε το καλώδιο εντελώς.

## ΦΥΛΑΞΤΕ ΑΥΤΕΣ ΤΙΣ ΟΔΗΓΙΕΣ

### Φορτιστές

Οι φορτιστές DeWALT δεν απαιτούν καμία ρύθμιση και έχουν σχεδιαστεί για να λειτουργούν όσο το δυνατόν πιο απλά.

### Σημαντικές οδηγίες ασφαλείας για κάθε τύπο φορτιστή μπαταρίας

**ΦΥΛΑΞΤΕ ΑΥΤΕΣ ΤΙΣ ΟΔΗΓΙΕΣ:** Το παρόν εγχειρίδιο περιέχει σημαντικές οδηγίες ασφαλείας και λειτουργίας για συμβατούς φορτιστές μπαταριών (ανατρέξτε στα **Τεχνικά Στοιχεία**).

- Πριν χρησιμοποιήσετε το φορτιστή, διαβάστε όλες τις οδηγίες και τις επισημάνσεις προσοχής πάνω στο φορτιστή, το πακέτο μπαταριών και το προϊόν όπου χρησιμοποιείται το πακέτο μπαταριών.



### ΠΡΟΕΙΔΟΠΟΙΗΣΗ:

Κίνδυνος ηλεκτροπληξίας. Μην επιτρέψετε να εισέλθει οποιοδήποτε υγρό μέσα στο φορτιστή. Μπορεί να προκληθεί ηλεκτροπληξία.



### ΠΡΟΕΙΔΟΠΟΙΗΣΗ:

Συνιστούμε τη χρήση διάταξης προστασίας από ρεύμα διαρροής με διαβάθμιση έντασης ρεύματος διαρροής 30mA ή μικρότερη.



### ΠΡΟΣΟΧΗ:

Κίνδυνος εγκαυμάτων. Για να μειώσετε τον κίνδυνο τραυματισμού, φορτίζετε μόνο επαναφορτιζόμενες μπαταρίες DeWALT. Άλλοι τύποι μπαταριών μπορεί να εκραγούν προκαλώντας τραυματισμό και ζημιά.



### ΠΡΟΣΟΧΗ:

Τα παιδιά θα πρέπει να βρίσκονται υπό επίβλεψη ώστε να διασφαλίζεται ότι δεν παίζουν με τη συσκευή.

### ΣΗΜΕΙΩΣΗ:

Υπό ορισμένες συνθήκες, με το φορτιστή συνδεδεμένο στην παροχή ρεύματος, οι εκτεθειμένες επαφές φόρτισης μέσα στο φορτιστή μπορεί να βραχυκυκλωθούν από ξένο υλικό. Τα ξένα υλικά με αγώγιμες ιδιότητες, όπως είναι, αλλά χωρίς περιορισμός σε αυτά, το σύρμα τριψίματος, το αλουμινοχαρτό ή οποιαδήποτε συσσωρευση μεταλλικών σωματιδίων, θα πρέπει να διατηρούνται μακριά από τις κοιλότητες των φορτιστών. Πάντα αποσυνδέετε το φορτιστή από την παροχή ρεύματος όταν δεν υπάρχει πακέτο μπαταριών στην κοιλότητα. Αποσυνδέετε το φορτιστή από την πρίζα πριν επιχειρήσετε να τον καθαρίσετε.

- **ΜΗΝ επιχειρήσετε να φορτίσετε το πακέτο μπαταριών με οποιοδήποτε φορτιστή άλλους από τους αναφερόμενους στο παρόν εγχειρίδιο.** Ο φορτιστής και το πακέτο μπαταριών έχουν σχεδιαστεί ειδικά για να λειτουργούν μαζί.
- **Αυτοί οι φορτιστές δεν προορίζονται για χρήσεις άλλες από φόρτιση επαναφορτιζόμενων μπαταριών DeWALT.** Οποιοδήποτε άλλες χρήσεις μπορεί να προκαλέσουν κίνδυνο πυρκαγιάς και ελαφράς ή θανατηφόρου ηλεκτροπληξίας.
- **Μην εκθέσετε το φορτιστή σε βροχή ή χιόνι.**
- **Τραβάτε το φικ και όχι το καλώδιο όταν αποσυνδέετε το φορτιστή.** Έτσι θα μειωθεί ο κίνδυνος ζημιάς στο φικ και το καλώδιο.
- **Να βεβαιώνετε ότι το καλώδιο έχει διευθετηθεί έτσι ώστε να μην πατηθεί, να αποτελέσει αιτία παραπατήματος ή να υποβληθεί με άλλο τρόπο σε ζημιά ή καταπόνηση.**
- **Μη χρησιμοποιήσετε καλώδιο επέκτασης εκτός αν είναι απολύτως απαραίτητο.** Η χρήση ακατάλληλου καλωδίου επέκτασης θα μπορούσε να επιφέρει κίνδυνο πυρκαγιάς και ελαφράς ή θανατηφόρου ηλεκτροπληξίας.

- **Μην τοποθετείτε οποιοδήποτε αντικείμενο πάνω στο φορτιστή και μην τοποθετείτε το φορτιστή σε μαλακή επιφάνεια που θα μπορούσε να φράξει τα ανοίγματα αερισμού και να έχει ως αποτέλεσμα έντονη εσωτερική θέρμανση.** Τοποθετείτε το φορτιστή μακριά από οποιαδήποτε πηγή θερμότητας. Ο φορτιστής αερίζεται μέσω ανοιγμάτων στο πάνω και στο κάτω μέρος του περιβλήματος.
- **Μη χρησιμοποιήσετε το φορτιστή αν το καλώδιο ή το φις του έχει υποστεί ζημιά—** φροντίστε να αντικατασταθούν άμεσα.
- **Μη χρησιμοποιήσετε το φορτιστή αν έχει δεχτεί δυνατό χτύπημα, έχει πέσει ή αν έχει υποστεί ζημιά με οποιονδήποτε άλλο τρόπο.** Παραδώστε τον σε εξουσιοδοτημένο κέντρο σέρβις.
- **Μην αποσυναρμολογήσετε το φορτιστή. Παραδώστε τον σε εξουσιοδοτημένο κέντρο σέρβις όταν απαιτείται σέρβις ή επίσκεψη.** Η λανθασμένη συναρμολόγηση μπορεί να έχει ως αποτέλεσμα κίνδυνο ελαφράς ή θανατηφόρου ηλεκτροπληξίας ή πυρκαγιάς.
- Σε περίπτωση που το καλώδιο ρεύματος έχει υποστεί ζημιά, αυτό πρέπει να αντικατασταθεί άμεσα από τον κατασκευαστή, τον αντιπρόσωπό του για σέρβις ή άτομο με παρόμοια εξειδίκευση, ώστε να αποτραπεί οποιοσδήποτε κίνδυνος.
- **Αποσυνδέστε το φορτιστή από την πρίζα πριν επιχειρήσετε οποιονδήποτε καθαρισμό. Έτσι θα μειωθεί ο κίνδυνος ηλεκτροπληξίας.** Με την αφαίρεση του πακέτου μπαταριών δεν μειώνεται αυτός ο κίνδυνος.
- **ΠΟΤΕ μην επιχειρήσετε να συνδέσετε 2 φορτιστές μαζί.**
- **Ο φορτιστής έχει σχεδιαστεί για να λειτουργεί με κανονικό οικιακό ρεύμα 230 V. Μην επιχειρήσετε να τον χρησιμοποιήσετε με οποιαδήποτε άλλη τάση.** Αυτό δεν ισχύει για το φορτιστή οχήματος.







### Φόρτιση μιας μπαταρίας (Εικ. [Fig.] B)

1. Συνδέστε το φορτιστή σε κατάλληλη πρίζα πριν τοποθετήσετε το πακέτο μπαταρίας.
2. Εισάγετε το πακέτο μπαταρίας **(12)** μέσα στο φορτιστή και βεβαιωθείτε ότι το πακέτο μπαταρίας έχει τερματίσει πλήρως στην κανονική του θέση μέσα στο φορτιστή. Η κόκκινη λυχνία (φόρτισης) θα αναβοσβήνει επανειλημμένα υποδηλώνοντας ότι έχει αρχίσει η διαδικασία φόρτισης.
3. Η φόρτιση έχει ολοκληρωθεί όταν το κόκκινο φως είναι μόνιμα αναμμένο. Τότε το πακέτο μπαταρίας είναι πλήρως φορτισμένο και μπορείτε να το χρησιμοποιήσετε άμεσα ή να το αφήσετε τοποθετημένο στο φορτιστή. Για να αφαιρέσετε το πακέτο μπαταρίας από το φορτιστή, πατήστε το κουμπί απασφάλισης της μπαταρίας **(13)** στο πακέτο μπαταρίας.

**ΣΗΜΕΙΩΣΗ:** Για να εξασφαλίσετε μέγιστη απόδοση και μέγιστη ωφέλιμη ζωή των πακέτων μπαταριών λιθίου-iónτων, φορτίστε πλήρως το πακέτο μπαταρίας πριν την πρώτη χρήση.

### Λειτουργία του φορτιστή

Ανατρέξτε στις παρακάτω ενδείξεις σχετικά με την κατάσταση φόρτισης του πακέτου μπαταρίας.

Ενδείξεις φόρτισης	
	φορτίζει 
	πλήρως φορτισμένο 
	καθυστέρηση θερμού/ψυχρού πακέτου μπαταριών* 

\*Στη διάρκεια αυτής της διαδικασίας, η κόκκινη λυχνία θα συνεχίσει να αναβοσβήνει, αλλά θα είναι αναμμένη μια κίτρινη ενδεικτική λυχνία. Αφού η μπαταρία φθάσει σε κατάλληλη θερμοκρασία, η κίτρινη λυχνία θα σβήσει και ο φορτιστής θα συνεχίσει τη διαδικασία φόρτισης.

Ο/Οι συμβατός(-οί) φορτιστής(-ές) δεν θα φορτίσουν μια μπαταρία που παρουσιάζει βλάβη. Ο φορτιστής θα υποδηλώσει τη βλάβη μπαταρίας μη ανάβοντας καθόλου τη λυχνία ή εμφανίζοντας την ακολουθία αναβοσβήσιματος: πρόβλημα μπαταριών ή φορτιστή.

**ΣΗΜΕΙΩΣΗ:** Αυτό θα μπορούσε να σημαίνει πρόβλημα με φορτιστή.

Αν ο φορτιστής υποδηλώνει πρόβλημα, δώστε το φορτιστή και το πακέτο μπαταριών για έλεγχο σε εξουσιοδοτημένο κέντρο σέρβις.

### Καθυστέρηση θερμού/ψυχρού πακέτου μπαταρίας

Αν ο φορτιστής ανιχνεύσει μπαταρία με υπερβολικά υψηλή ή χαμηλή θερμοκρασία, ξεκινά αυτόματα μια Καθυστέρηση θερμού/ψυχρού πακέτου μπαταρίας, αναστέλλοντας τη φόρτιση έως ότου η μπαταρία έχει φθάσει σε κατάλληλη θερμοκρασία. Κατόπιν, ο φορτιστής αρχίζει αυτόματα τη φόρτιση του πακέτου. Αυτή η λειτουργία διασφαλίζει τη μέγιστη διάρκεια ζωής της μπαταρίας.

ο μπαταρίας μη ανάβοντας λυχνία ή εμφανίζοντας ένα μοτίβο αναβοσβήσιματος που αντιστοιχεί σε μήνυμα αντικαταστήστε το πακέτο μπαταρίας. Το πακέτο μπαταριών θα φορτίζεται σε αυτή τη μικρότερη ταχύτητα σε όλον τον κύκλο φόρτισης και δεν θα επιστρέψει στη μέγιστη ταχύτητα φόρτισης ακόμα και αν η μπαταρία θερμανθεί.

Ο φορτιστής DCB118 είναι εξοπλισμένος με εσωτερικό ανεμιστήρα σχεδιασμένο να ψύχει το πακέτο μπαταρίας. Ο ανεμιστήρας θα ενεργοποιείται αυτόματα όταν χρειάζεται να ψυχθεί το πακέτο μπαταρίας. Σε καμία περίπτωση μη χρησιμοποιήσετε το φορτιστή αν ο ανεμιστήρας δεν λειτουργεί σωστά ή αν είναι φραγμένος οι σχισμές αερισμού. Μην επιτρέψετε την είσοδο ξένων αντικειμένων στο εσωτερικό του φορτιστή.

### Ηλεκτρονικό Σύστημα Προστασίας

Τα εργαλεία XR Li-Ion (λιθίου-iónτων) έχουν σχεδιαστεί με Ηλεκτρονικό Σύστημα Προστασίας το οποίο προστατεύει τη μπαταρία από υπερφόρτωση, υπερθέρμανση ή βαθιά εκφόρτιση.

Το εργαλείο θα απενεργοποιηθεί αυτόματα αν ενεργοποιηθεί το ηλεκτρονικό σύστημα προστασίας. Αν συμβεί αυτό,

τοποθετήστε τη μπαταρία λιθίου-ιόντων στο φορτιστή έως ότου φορτιστεί πλήρως.

### Στερέωση στον τοίχο

Αυτοί οι φορτιστές έχουν σχεδιαστεί να μπορούν α στερεωθούν σε τοίχο ή να στέκονται όρθιοι πάνω σε τραπέζι ή επιφάνεια εργασίας. Αν πρόκειται να στερεωθεί σε τοίχο, τοποθετήστε το φορτιστή κοντά σε πρίζα ρεύματος και μακριά από γωνίες ή άλλα εμπόδια που μπορεί να εμποδίζουν τη ροή του αέρα. Χρησιμοποιήστε την πίσω πλευρά του φορτιστή ως πρότυπο για τον καθορισμό της θέσης των βιδών στερέωσης στον τοίχο. Στερεώστε το φορτιστή με ασφάλεια χρησιμοποιώντας βίδες γυψοσανίδας (αγοράζονται ξεχωριστά) μήκους τουλάχιστον 25,4 mm με κεφαλή βίδας διαμέτρου τουλάχιστον 7–9 mm, βιδωμένες σε ξύλο σε βέλτιστο βάθος με τρόπο ώστε κάθε βίδα να προεξέχει περίπου 5,5 mm. Ευθυγραμμίστε τις εγκοπές στην πίσω πλευρά του φορτιστή με τις βίδες που προεξέχουν και συμπλέξτε τις βίδες πλήρως μέσα στις εγκοπές.

### Οδηγίες καθαρισμού του φορτιστή

**⚠ ΠΡΟΕΙΔΟΠΟΙΗΣΗ:** Κίνδυνος ηλεκτροπληξίας. Αποσυνδέστε το φορτιστή από την πρίζα ρεύματος AC πριν τον καθαρισμό. Οι ρύποι και το υγρό μπορούν να αφαιρεθούν από τις εξωτερικές επιφάνειες του φορτιστή με χρήση ενός πανιού ή μιας μαλακής, μη μεταλλικής βούρτσας. Μη χρησιμοποιείτε νερό ή οποιαδήποτε καθαριστικά διαλύματα. Ποτέ μην αφήσετε οποιοδήποτε υγρό να εισέλθει στο εργαλείο. Ποτέ μη βυθίσετε κανένα μέρος του εργαλείου σε υγρό.

## Μπαταρία

### Σημαντικές οδηγίες ασφαλείας για κάθε τύπο μπαταρίας

Όταν παραγγέλνεται εφεδρικές μπαταρίες, φροντίστε να συμπεριλάβετε τον αριθμό καταλόγου και την τάση. Η μπαταρία δεν είναι πλήρως φορτισμένη όταν αφαιρείται από τη συσκευασία της. Προτού χρησιμοποιήσετε την μπαταρία και τον φορτιστή, διαβάστε τις παρακάτω πληροφορίες ασφαλείας. Στη συνέχεια, ακολουθήστε τις διαδικασίες φόρτισης που περιγράφονται.

#### ΔΙΑΒΑΣΤΕ ΟΛΕΣ ΤΙΣ ΟΔΗΓΙΕΣ

- **Μη φορτίσετε ή χρησιμοποιήσετε μπαταρία σε εκρηκτική ατμόσφαιρα, όπως με παρουσία εύφλεκτων υγρών, αερίων ή σκόνης.** Η εισαγωγή ή αφαίρεση της μπαταρίας από το φορτιστή μπορεί να προκαλέσει ανάφλεξη της σκόνης ή των αναθυμιάσεων.
- **Ποτέ μην αναγκάσετε το πακέτο μπαταριών να εισέλθει με τη βία στο φορτιστή. Μην τροποποιήσετε το πακέτο μπαταριών με οποιονδήποτε τρόπο για να ταιριάζει με μη συμβατό φορτιστή, γιατί το πακέτο μπαταριών μπορεί να σπάσει προκαλώντας σοβαρό τραυματισμό.**
- Φορτίζετε τα πακέτα μπαταριών μόνο σε φορτιστές DEWALT.
- **ΜΗΝ** πιπιλίζετε ή βυθίζετε σε νερό ή άλλα υγρά.
- **Μην αποθηκεύετε ή χρησιμοποιείτε το εργαλείο και το πακέτο μπαταριών σε θέσεις όπου η θερμοκρασία**

**μπορεί να φθάσει ή να υπερβεί τους 40 °C (104 °F) (όπως έξω από καλυμμένα μέρη ή σε μεταλλικά κτίρια το καλοκαίρι).**

- **Μην αποτεφρώσετε την μπαταρία ακόμη και εάν έχει υποστεί σοβαρή ζημιά ή έχει φθαρεί εντελώς.** Σε περίπτωση πυρκαγιάς, η μπαταρία μπορεί να εκραγεί. Κατά την καύση μπαταριών ιόντων λιθίου δημιουργούνται τοξικές αναθυμιάσεις και υλικά.
- **Εάν το περιεχόμενο της μπαταρίας έρθει σε επαφή με το δέρμα, ξεπλύνετε αμέσως την περιοχή με ήπιο σαπούνι και νερό.** Εάν το υγρό της μπαταρίας εισέλθει στα μάτια, ξεπλύνετε με άφθονο νερό επί 15 λεπτά ή έως ότου σταματήσει ο ερεθισμός. Εάν η ιατρική βοήθεια είναι απαραίτητη, ο ηλεκτρολύτης της μπαταρίας αποτελείται από ένα μίγμα υγρών οργανικών υδρογονανθράκων και αλάτων λιθίου.
- **Τα περιεχόμενα των κυψελών μιας ανοιχτής μπαταρίας μπορούν να προκαλέσουν ερεθισμό του αναπνευστικού συστήματος.** Αναπνεύστε καθαρό αέρα. Εάν τα συμπτώματα επιμένουν, ζητήστε ιατρική βοήθεια.

**⚠ ΠΡΟΕΙΔΟΠΟΙΗΣΗ:** Κίνδυνος εγκαυμάτων. Το υγρό της μπαταρίας ενδέχεται να είναι εύφλεκτο εάν εκτεθεί σε οπινθήρα ή φλόγα.

**⚠ ΠΡΟΕΙΔΟΠΟΙΗΣΗ:** Ποτέ μην επιχειρήσετε να ανοίξετε το πακέτο μπαταριών για οποιονδήποτε λόγο. Αν το περίβλημα του πακέτου μπαταριών είναι ραγισμένο ή έχει υποστεί ζημιά, μην εισάγετε το πακέτο στο φορτιστή. Μη συνθλίψετε, ρίξετε κάτω ή προзенήστε ζημιά στο πακέτο μπαταριών. Μη χρησιμοποιήσετε πακέτο μπαταριών ή φορτιστή που έχει δεχθεί ισχυρό χτύπημα, έχει πέσει, έχει πατηθεί από όχημα ή έχει υποστεί ζημιά με οποιονδήποτε τρόπο (π.χ τρυπηθεί με καρφί, χτυπηθεί με σφυρί, πατηθεί). Μπορεί να προκληθεί ελαφρά ή θανατηφόρος ηλεκτροπληξία. Τα πακέτα μπαταριών που έχουν υποστεί ζημιά θα πρέπει να παραδίδονται στο κέντρο σέρβις για ανακύκλωση.

**⚠ ΠΡΟΕΙΔΟΠΟΙΗΣΗ:** Κίνδυνος πυρκαγιάς. Μην αποθηκεύετε ή μεταφέρετε το πακέτο μπαταρίας με τρόπο ώστε μεταλλικά αντικείμενα να μπορούν να έρθουν σε επαφή με εκτεθειμένους ακροδέκτες μπαταρίας. Για παράδειγμα, μην τοποθετείτε το πακέτο μπαταρίας μέσα σε ποδιές, τσέπες, εργαλειοθήκες, κουτιά μεταφοράς προϊόντων, συρτάρια κλπ. μαζί με μη στερεωμένα καρφιά, βίδες, κλειδιά κλπ.

**⚠ ΠΡΟΣΟΧΗ:** Όταν δεν χρησιμοποιείται το εργαλείο, τοποθετείτε το με την πλευρά του σε σταθερή επιφάνεια, όπου δεν θα αποτελέσει κίνδυνο λόγω παραπατήματος ή πτώσης. Ορισμένα εργαλεία με μεγάλα πακέτα μπαταριών μπορούν να στέκονται όρθια πάνω στο πακέτο μπαταριών αλλά μπορεί να πέσουν εύκολα αν σπρωχτούν.

## Μεταφορά

**ΠΡΟΕΙΔΟΠΟΙΗΣΗ:** Κίνδυνος

**πυρκαγιάς.** Η μεταφορά μπαταριών μπορεί ενδοχόμενως να γίνει αιτία πυρκαγιάς αν οι πόλοι της μπαταρίας έρθουν κατά λάθος σε επαφή με αγώγιμα υλικά. Κατά την μεταφορά μπαταριών να βεβαιώνετε ότι οι πόλοι των μπαταριών είναι προστατευμένοι και καλά μονωμένοι από υλικά που θα μπορούσαν να έρθουν σε επαφή μαζί τους και να προκαλέσουν βραχυκύκλωμα.

Οι μπαταρίες DEWALT συμμορφώνονται με όλους τους εφαρμοσίμους κανονισμούς μεταφορών προϊόντων, όπως αυτοί καθορίζονται από τα βιομηχανικά και νομικά πρότυπα, στα οποία περιλαμβάνονται ο Συστάσεις των Ηνωμένων Εθνών σχετικά με τη μεταφορά επικίνδυνων αγαθών, οι κανονισμοί μεταφοράς επικίνδυνων αγαθών της Διεθνούς Ένωσης Αερομεταφορών (IATA), οι διεθνείς ναυτιλιακοί κανονισμοί περί επικίνδυνων αγαθών (IMDG) και η Ευρωπαϊκή συμφωνία για τις διεθνείς οδικές μεταφορές επικίνδυνων αγαθών (ADR). Τα στοιχεία και οι μπαταρίες λιθίου-ϊόντων έχουν δοκιμαστεί σύμφωνα με το τμήμα 38,3 του Εγχειριδίου και κριτηρίων δοκιμών των συστάσεων των Ηνωμένων Εθνών σχετικά με τη μεταφορά επικίνδυνων αγαθών.

Στις περισσότερες περιπτώσεις, η μεταφορά πακέτου μπαταρίας DEWALT δεν θα εμπίπτει στην ταξινόμηση ενός πλήρως ελεγχόμενου Επικίνδυνου υλικού Κλάσης 9. Γενικά, μόνο μεταφορές που περιέχουν μπαταρία λιθίου-ϊόντων με ονομαστική τιμή ενέργειας μεγαλύτερη από 100 βατώρες (Wh) θα απαιτεί να γίνονται ως πλήρως ελεγχόμενα φορτία Κλάσης 9. Σε όλες τις μπαταρίες λιθίου-ϊόντων, η ονομαστική τους τιμή σε βατώρες επισημαίνεται πάνω στη συσκευασία. Επιπλέον, λόγω κανονιστικών περιπλοκών, η DEWALT δεν συνιστά τη μεταφορά δί' αέρος ξεχωριστών πακέτων μπαταριών λιθίου-ϊόντων, ανεξάρτητα από την ονομαστική τιμή βατωρών. Οι μεταφορές εργαλείων που περιέχουν μπαταρίες (συνδυασμένα kit) μπορούν να γίνουν δί' αέρος ως εξαίρεση αν η ονομαστική τιμή σε βατώρες του πακέτου μπαταρίας δεν είναι μεγαλύτερη από 100 Wh.

Ανεξάρτητα από το αν μια αποστολή θεωρείται εξαίρουμένη ή πλήρως ρυθμιζόμενη, αποτελεί ευθύνη του αποστολέα να λάβει υπόψη του τους πιο πρόσφατους κανονισμούς για τις απαιτήσεις συσκευασίας, σήμανσης και τεκμηρίωσης.

Οι πληροφορίες που παρέχονται στην παρούσα ενότητα του εγχειριδίου, παρέχονται καλή τη πίστη και πιστεύεται ότι είναι ακριβείς κατά το χρόνο της σύνταξης του εγγράφου. Ωστόσο δεν παρέχεται καμία εγγύηση, ρητή ή συναγόμενη. Αποτελεί ευθύνη του αγοραστή να βεβαιωθεί ότι οι δραστηριότητές του συμμορφώνονται με τους εφαρμοστέους κανονισμούς.

**Μεταφορά της Μπαταρίας FLEXVOLT™**

Η μπαταρία DEWALT FLEXVOLT™ διαθέτει δύο καταστάσεις: **Χρήσης και Μεταφοράς.**

**Κατάσταση Χρήσης:** Όταν η μπαταρία FLEXVOLT™ δεν έχει τοποθετηθεί σε προϊόν έχει τοποθετηθεί σε προϊόν DEWALT 18 V, θα λειτουργεί σαν μπαταρία 18 V. Όταν η μπαταρία

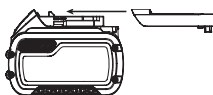

FLEXVOLT™ έχει τοποθετηθεί σε προϊόν 54 V ή 108 V (δύο μπαταριών των 54 V), θα λειτουργεί σαν μπαταρία 54 V.

**Κατάσταση Μεταφοράς:** Όταν έχει τοποθετηθεί το καπάκι στην μπαταρία FLEXVOLT™, η μπαταρία είναι σε κατάσταση μεταφοράς. Φυλάξτε το καπάκι για την περίπτωση μεταφοράς. Όταν είναι σε κατάσταση Μεταφοράς, οι σειρές των κυψελών είναι ηλεκτρικά αποσυνδεδεμένες μέσα στο πακέτο μπαταρίας, με αποτέλεσμα να θεωρείται ως 3 μπαταρίες με χαμηλότερη ονομαστική τιμή βατωρών (Wh) αντί για 1 μπαταρία με υψηλότερη ονομαστική τιμή βατωρών. Αυτή η αυξημένη ποσότητα των 3 μπαταριών με τη μειωμένη ονομαστική τιμή βατωρών μπορεί να κάνει εφικτή την εξαίρεση του πακέτου μπαταριών από ορισμένους κανονισμούς μεταφορών που επιβάλλονται στις μπαταρίες με υψηλότερη ονομαστική τιμή βατωρών.

Για παράδειγμα, η τιμή Wh Μεταφοράς μπορεί να είναι 3 x 36 Wh, που σημαίνει 3 μπαταρίες των 36 Wh η μία. Η τιμή Wh Χρήσης μπορεί να είναι 108 Wh (υπονοείται 1 μπαταρία).

Παράδειγμα σήμανσης χρήσης και μεταφοράς στην ετικέτα

**Συστάσεις για την αποθήκευση**

1. Το καλύτερο μέρος αποθήκευσης είναι ένα δροσερό και στεγνό μέρος, μακριά από το άμεσο ηλιακό φως και την υπερβολική ζέση ή κρύο. Για βέλτιστη απόδοση και διάρκεια ζωής, αποθηκεύετε τις μπαταρίες σε θερμοκρασία δωματίου όταν δεν τις χρησιμοποιείτε.
2. Για μεγάλο χρόνο φύλαξης, για τα καλύτερα αποτελέσματα συνιστάται να αποθηκεύετε το πακέτο μπαταριών πλήρως φορτισμένο, σε δροσερό, ξηρό μέρος, εκτός του φορτιστή.

**ΣΗΜΕΙΩΣΗ:** Τα πακέτα μπαταριών δεν θα πρέπει να αποθηκεύονται τελείως εκφορτισμένα. Το πακέτο μπαταριών θα χρειαστεί να επαναφορτιστεί πριν τη χρήση.

**Ετικέτες στο φορτιστή και την μπαταρία**

Επιπλέον των εικονογραμμάτων που χρησιμοποιούνται στο εγχειρίδιο αυτό, οι ετικέτες πάνω στο φορτιστή και στο πακέτο μπαταριών μπορεί να δείχνουν τα εξής εικονογράμματα:



Διαβάστε το εγχειρίδιο οδηγιών πριν από τη χρήση.



Ανατρέξτε στα **Τεχνικά δεδομένα** για το χρόνο φόρτισης.



Μην αγγίζετε με αγώγιμα αντικείμενα.



Μη φορτίζετε κατεστραμμένες μπαταρίες.



Να μην εκτίθεται σε νερό.



Φροντίστε για την άμεση αντικατάσταση τυχόν ελαττωματικών καλωδίων.





Η φόρτιση να γίνεται μόνο σε θερμοκρασία από 4 °C έως 40 °C.



Μόνο για χρήση σε εσωτερικό χώρο.



Απορρίψτε την μπαταρία με φιλικό προς το περιβάλλον τρόπο.



Φορτίζετε τα πακέτα μπαταριών DEWALT μόνο με τους προβλεπόμενους φορτιστές DEWALT. Η φόρτιση πακέτων μπαταριών άλλων από τις προβλεπόμενες μπαταρίες DEWALT με χρήση φορτιστή DEWALT μπορεί να προκαλέσει έκρηξη τους ή άλλες επικίνδυνες καταστάσεις.



Μην πετάτε το πακέτο μπαταριών σε φωτιά.



ΧΡΗΣΗ (χωρίς καπάκι μεταφοράς). Παράδειγμα: Η τιμή Wh είναι 108 Wh (1 μπαταρία με 108 Wh).



ΜΕΤΑΦΟΡΑ (με ενσωματωμένο καπάκι μεταφοράς). Παράδειγμα: Η τιμή Wh είναι 3 x 36 Wh (3 μπαταρίες των 36 Wh).

### Τύπος μπαταριών

Τα DCM561PBS και DCM561P1S λειτουργούν με πακέτο μπαταριών των 18 V.

Αυτά τα πακέτα μπαταριών μπορούν να χρησιμοποιηθούν: DCB181, DCB182, DCB183, DCB183B, DCB184, DCB184B, DCB185, DCB187, DCB546, DCB547. Για περισσότερες πληροφορίες ανατρέξτε στα **Τεχνικά δεδομένα**.

### Περιεχόμενα συσκευασίας

Στη συσκευασία περιέχεται:

- 1 Χορτοκοπτικό μεσινέζας
- 1 Μπαταρία (DCM561P1S)
- 1 Φορτιστή (DCM561P1S)
- 1 Εγχειρίδιο οδηγιών

**ΣΗΜΕΙΩΣΗ:** Οι μπαταρίες, οι φορτιστές και τα κουτιά μεταφοράς δεν περιλαμβάνονται στα μοντέλα N. Οι μπαταρίες και οι φορτιστές δεν περιλαμβάνονται στα μοντέλα NT. Τα μοντέλα B περιλαμβάνουν μπαταρίες Bluetooth®.

**ΣΗΜΕΙΩΣΗ:** Το σήμα και τα λογότυπα Bluetooth® είναι κατατεθέντα εμπορικά σήματα ιδιοκτησίας της Bluetooth®, SIG, Inc. και οποιαδήποτε χρήση αυτών των σημάτων από την DEWALT γίνεται κατόπιν άδειας. Άλλα εμπορικά σήματα και εμπορικές ονομασίες ανήκουν στους αντίστοιχους ιδιοκτήτες τους.

- *Ελέγξτε για τυχόν ζημίες στο εργαλείο, στα τμήματα ή τα παρελκόμενα, οι οποίες μπορεί να συνέβησαν κατά τη διάρκεια της μεταφοράς.*
- *Πριν από τη χρήση, αφιερώστε χρόνο για να διαβάσετε προσεκτικά και να κατανοήσετε το παρόν εγχειρίδιο.*

### Ενδείξεις επάνω στο εργαλείο

Επάνω στο εργαλείο εμφανίζονται τα παρακάτω εικονογράμματα:



Διαβάστε το εγχειρίδιο οδηγιών πριν από τη χρήση.



Φοράτε προστατευτικά για τα αυτιά.



Φοράτε προστατευτικά για τα μάτια.

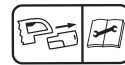

Απενεργοποιήστε το εργαλείο. Πριν πραγματοποιήσετε οποιαδήποτε συντήρηση στο εργαλείο, αφαιρέστε την μπαταρία από το εργαλείο.



Κρατάτε τους παρειυσιζόμενους μακριά.



Μην εκθέτετε το εργαλείο στη βροχή ή σε υψηλή υγρασία και μην το αφήνετε στο ύπαιθρο όταν βρέχει.

### Θεση Κωδικου Ημερομηνιας (Εικ. Α)

Ο κωδικός ημερομηνίας **36**, ο οποίος περιλαμβάνει επίσης το έτος κατασκευής, είναι τυπωμένος επάνω στο περίβλημα.

Παράδειγμα:

2017 XX XX

Έτος κατασκευής

### Περιγραφή (εικ. Α)



### ΠΡΟΕΙΔΟΠΟΙΗΣΗ:

*Μην τροποποιήσετε ποτέ το ηλεκτρικό εργαλείο ή οποιοδήποτε τμήμα του. Μπορεί να προκληθεί βλάβη ή προσωπικός τραυματισμός.*

- |  |                                   |
|--|-----------------------------------|
| 1 Σκανδάλη ρύθμισης ταχύτητας                    | 7 Κάτω ράβδος κοπτικού            |
| 2 Μοχλός ασφάλισης σε απενεργοποιημένη κατάσταση | 8 Στήριγμα ράβδου                 |
| 3 Διακόπτης ρύθμισης ταχύτητας                   | 9 Προστατευτικό                   |
| 4 Βοηθητική λαβή                                 | 10 Περιβλήμα καρουλιού            |
| 5 Περιβλήμα μοτέρ                                | 11 Περιβλήμα μπαταρίας            |
| 6 Πάνω ράβδος κοπτικού                           | 12 Πακέτο μπαταρίας               |
|  | 13 Κουμπί απελευθέρωσης μπαταρίας |
|  | 14 Κύρια λαβή                     |

### Προοριζόμενη Χρηση

Αυτό το χορτοκοπτικό νήματος έχει σχεδιαστεί για επαγγελματικές εφαρμογές κοπής.

Να **ΜΗ** χρησιμοποιείται σε συνθήκες υγρασίας ή όταν υπάρχουν εύφλεκτα υγρά ή αέρια.

Δεν είναι κοπτικό άκρων γκαζόν και δεν προορίζεται για χρήση σε εργασίες κοπής άκρων γκαζόν.

Το χορτοκοπτικό νήματος είναι μια επαγγελματική συσκευή.

**MHN** αφήνεται τα παιδιά να έρχονται σε επαφή με το εργαλείο.

Απαιτείται επίβλεψη όταν το εργαλείο αυτό χρησιμοποιείται από μη έμπειρους χειριστές.

- Το προϊόν αυτό δεν προορίζεται για χρήση από άτομα (περιλαμβανομένων παιδιών) που έχουν μειωμένες σωματικές, αισθητηριακές ή πνευματικές ικανότητες, ή έλλειψη εμπειρίας και/ή γνώσης και δεξιοτήτων, εκτός αν τα άτομα αυτά επιβλέπονται από άτομο υπεύθυνο για την ασφάλειά τους. Τα παιδιά δεν πρέπει να μένουν ποτέ μόνα τους με αυτό το προϊόν.

## ΣΥΝΑΡΜΟΛΟΓΗΣΗ ΚΑΙ ΡΥΘΜΙΣΕΙΣ

**⚠ ΠΡΟΕΙΔΟΠΟΙΗΣΗ:** *Για να μειώσετε τον κίνδυνο σοβαρού τραυματισμού, απενεργοποιείτε τη συσκευή και αφαιρείτε την μπαταρία πριν κάνετε οποιοσδήποτε ρυθμίσεις ή πριν αφαιρέσετε/τοποθετήσετε προσαρτήματα ή αξεσουάρ. Τυχόν αθλήτη εκκίνηση μπορεί να προκαλέσει τραυματισμό.*

**⚠ ΠΡΟΕΙΔΟΠΟΙΗΣΗ:** *Χρησιμοποιείτε μόνο πακέτα μπαταριών και φορτιστές DEWALT.*

**⚠ ΠΡΟΕΙΔΟΠΟΙΗΣΗ:** *Σε καμία περίπτωση μη χρησιμοποιήσετε τη συσκευή χωρίς το προστατευτικό καλά σφινγμένο στη θέση του. Θα μπορούσε να προκύψει ζημιά ή τραυματισμός.*

## Τοποθέτηση και αφαίρεση του πακέτου μπαταρίας (εικ. Β)

**ΣΗΜΕΙΩΣΗ:** Για τα καλύτερα αποτελέσματα, να βεβαιώνετε ότι το πακέτο μπαταριών **12** είναι πλήρως φορτισμένο.

**⚠ ΠΡΟΕΙΔΟΠΟΙΗΣΗ:** *Πριν την αφαίρεση ή την εγκατάσταση της μπαταρίας, να βεβαιώνετε ότι ο μοχλός ασφάλισης σε απενεργοποιημένη κατάσταση δεν είναι συμπλεγμένος, για να αποτραπεί ενεργοποίηση της σκανδάλης.*

## Για να τοποθετήσετε το πακέτο μπαταριών στη λαβή του εργαλείου

1. Ευθυγραμμίστε το πακέτο μπαταριών **12** με τις ράγες μέσα στη λαβή του εργαλείου.
2. Σπρώξτε το μέσα στη λαβή ώσπου να τερματίσει πλήρως και να ασφαλίσει στο εργαλείο και βεβαιωθείτε ότι δεν θα απασφαλιστεί.

## Για να αφαιρέσετε το πακέτο μπαταριών από το εργαλείο

1. Πιέστε το κουμπί απελευθέρωσης **13** της μπαταρίας και τραβήξτε σταθερά το πακέτο μπαταριών έξω από τη λαβή του εργαλείου.
2. Εισάγετε το πακέτο μπαταριών μέσα στο φορτιστή όπως περιγράφεται στο τμήμα περί φορτιστή του παρόντος εγχειριδίου.

## Πακέτα μπαταριών με δείκτη φορτίου (Εικ. Β)

Ορισμένα πακέτα μπαταριών DEWALT περιλαμβάνουν ένα δείκτη φορτίου. Αυτός αποτελείται από τρεις πράσινες λυχνίες LED που υποδηλώνουν το επίπεδο του φορτίου που απομένει στο πακέτο μπαταριών.

Για να ενεργοποιήσετε το δείκτη φορτίου, πατήστε και κρατήστε πατημένο το κουμπί **15** του δείκτη φορτίου. Θα ανάψει ένας συνδυασμός των τριών πράσινων λυχνιών LED που είναι ενδεικτικός του επιπέδου του φορτίου που απομένει. Όταν το επίπεδο του φορτίου στη μπαταρία είναι κάτω από το χρησιμοποιήσιμο όριο, ο δείκτης φορτίου δεν θα ανάψει και η μπαταρία θα χρειαστεί να επαναφορτιστεί.

**ΣΗΜΕΙΩΣΗ:** Ο δείκτης φορτίου αποτελεί μόνο μια ένδειξη του φορτίου που έχει απομείνει στο πακέτο μπαταριών. Δεν δείχνει τη λειτουργικότητα του εργαλείου και υπόκειται σε μεταβολές βάσει των εξαρτημάτων του προϊόντος, της θερμοκρασίας και της εφαρμογής του τελικού χρήστη.

## Συναρμολόγηση της ράβδου (εικ. C, D)

1. Για να συναρμολογήσετε τη ράβδο, ευθυγραμμίστε την πάνω ράβδο κοπτικού **6** και την κάτω ράβδο κοπτικού **7** όπως δείχνει η Εικόνα C. Πιέστε το κουμπί ασφάλισης **16** και εισάγετε την πάνω ράβδο στην κάτω ράβδο. Βεβαιωθείτε ότι το κουμπί ασφάλισης εισέρχεται σταθερά μέσα στην οπή ασφάλισης **17**.
2. Ασφαλίστε τις ράβδους συσφίγγοντας το μεσαίο μπουλόνι **18** με το παρεχόμενο εξαγωνικό κλειδί **19** όπως δείχνει η Εικόνα D.

## Τοποθέτηση της βοηθητικής λαβής (εικ. E)

1. Περάστε τη βοηθητική λαβή **4** μέσα στην πάνω οπή της βάσης λαβής **20**.
2. Συγκρατήστε τη βοηθητική λαβή στη θέση της και βιδώστε το μπουλόνι λαβής **21** μέσα στη λαβή από το κάτω μέρος της βάσης λαβής.
3. Σφίξτε το μπουλόνι της λαβής με το παρεχόμενο εξαγωνικό κλειδί **19**. Βεβαιωθείτε ότι λαβή έχει στερεωθεί καλά.
4. Επαναλάβετε τη διαδικασία για την άλλη πλευρά της βοηθητικής λαβής.

## Ρύθμιση της βοηθητικής λαβής (εικ. F)

Το χορτοκοπτικό παραδίδεται πλήρως συναρμολογημένο. Η βοηθητική λαβή **4** είναι τοποθετημένη έτσι ώστε να παρέχει τη μέγιστη ευστάθεια. Ωστόσο, αν χρειάζεται ρύθμιση, λασκάρете τα τέσσερα μπουλόνια **22** με ένα εξαγωνικό κλειδί και μετακινήστε τη βοηθητική λαβή προς τα πάνω ή κάτω στην πάνω ράβδο κοπτικού **6**.

## ΛΕΙΤΟΥΡΓΙΑ

### Οδηγίες χρήσης

**⚠ ΠΡΟΕΙΔΟΠΟΙΗΣΗ:** Να τηρείτε πάντοτε τις οδηγίες ασφαλείας και τις ισχύουσες ρυθμίσεις.

**⚠ ΠΡΟΕΙΔΟΠΟΙΗΣΗ:** Για να μειώσετε τον κίνδυνο σοβαρού τραυματισμού, απενεργοποιείτε τη συσκευή και αφαιρείτε την μπαταρία πριν κάνετε οποιοδήποτε ρυθμίσεις ή πριν αφαιρέσετε/τοποθετήσετε προσαρτήματα ή αξεσουάρ. Τυχόν αθέλητη εκκίνηση μπορεί να προκαλέσει τραυματισμό.

**⚠ ΠΡΟΕΙΔΟΠΟΙΗΣΗ:** Πάντα να φοράτε κατάλληλη προστασία ματιών που συμμορφώνεται με το ANSI Z87.1 (CAN/CSA Z94.3) όταν χρησιμοποιείτε αυτή τη συσκευή.

**⚠ ΠΡΟΣΟΧΗ:** Πριν ξεκινήσετε την κοπή, χρησιμοποιήστε μόνο τον κατάλληλο τύπο νήματος κοπής.

**⚠ ΠΡΟΣΟΧΗ:** Επιθεωρήστε την περιοχή όπου θα γίνει η κοπή και απομακρύνετε τυχόν αντικείμενα τύπου σύρματος, σπάγκου ή νήματος, που θα μπορούσαν να μπερδευτούν στο περιστρεφόμενο νήμα κοπής ή στο καρούλι. Προσέξτε ιδιαίτερα να αποφύγετε οποιοδήποτε σύρμα το οποίο θα έχει λυγιστεί προς τα έξω από τη θέση του και εισέρχεται στη διαδρομή της συσκευής, όπως τα συρμάτινα αγκάθια στη βάση φράκτη από συρματόπλεγμα.

### Κατάλληλη θέση χεριών (εικ. G)

**⚠ ΠΡΟΕΙΔΟΠΟΙΗΣΗ:** Για να ελαττώσετε τον κίνδυνο προσωπικού τραυματισμού, να χρησιμοποιείτε **ΠΑΝΤΟΤΕ** την κατάλληλη θέση των χεριών, όπως φαίνεται.

**⚠ ΠΡΟΕΙΔΟΠΟΙΗΣΗ:** Για να ελαττώσετε τον κίνδυνο προσωπικού τραυματισμού, **ΠΑΝΤΟΤΕ** να κρατάτε καλά το εργαλείο για να είστε προετοιμασμένοι σε περίπτωση ξαφνικής αντίδρασης.

Για τη σωστή τοποθέτηση των χεριών απαιτείται ένα χέρι στην κύρια λαβή **14** και το άλλο χέρι στη βοηθητική λαβή **4**.

### Ενεργοποίηση και απενεργοποίηση του χορτοκοπτικού (εικ. A)

Για να ενεργοποιήσετε τη συσκευή, μετακινήστε την προεξοχή ασφάλισης **37** προς τα εμπρός, πιέστε το μοχλό ασφάλισης **2**, και κατόπιν πιέστε τη σκανδάλη ρύθμισης ταχύτητας **1**.

Για να απενεργοποιήσετε τη συσκευή, ελευθερώστε τη σκανδάλη ρύθμισης ταχύτητας, καθώς και το μοχλό και την προεξοχή ασφάλισης.

**⚠ ΠΡΟΕΙΔΟΠΟΙΗΣΗ:** Μην επιχειρήσετε ποτέ να ασφαλίσετε τη σκανδάλη στη θέση ενεργοποίησης.

### Διακόπτης ρύθμισης ταχύτητας (εικ. A)

Αυτό το χορτοκοπτικό σας δίνει τη δυνατότητα να επιλέξετε την κατάλληλη ταχύτητα για μεγαλύτερη διάρκεια εργασίας ή να αυξήσετε τις στροφές για πιο αποτελεσματική κοπή.

Για να αυξήσετε την αυτονομία λειτουργίας, πιέστε εμπρός τον διακόπτη ρύθμισης ταχύτητας **3** προς τη βοηθητική λαβή **4** στη θέση «LO». Αυτή η λειτουργία είναι η καταλληλότερη για μεγάλες επιφάνειες που απαιτούν περισσότερο χρόνο για την ολοκλήρωσή τους.

Για να αυξήσετε τις στροφές του χορτοκοπτικού, τραβήξτε πίσω τον διακόπτη ρύθμισης ταχύτητας προς το περιβλήμα της μπαταρίας **11** στη θέση «HI». Αυτή λειτουργία είναι η καταλληλότερη για πιο πυκνά χόρτα και εργασίες που απαιτούν υψηλότερες στροφές ανά λεπτό.

**ΣΗΜΕΙΩΣΗ:** Στη λειτουργία «HI» η διαθέσιμη αυτονομία είναι μικρότερη σε σύγκριση με τη λειτουργία «LO».

### Κοπή (εικ. H, I)

Ενεργοποιήστε το χορτοκοπτικό, κατεβάστε το και μετακινήστε ημικυκλικά από άκρη σε άκρη, όπως φαίνεται στην Εικόνα H. Διατηρήστε μια ελάχιστη απόσταση 610 mm μεταξύ του προφυλακτήρα και των ποδιών σας, όπως φαίνεται στην Εικόνα I.

**⚠ ΠΡΟΕΙΔΟΠΟΙΗΣΗ:** Κρατάτε την περιστρεφόμενη μεσινέζα σχεδόν παράλληλη με το έδαφος (με κλίση όχι μεγαλύτερη από 30 μοίρες). Αυτό το χορτοκοπτικό δεν είναι κατάλληλο για άκρες και τελειώματα. ΜΗ ΓΕΡΝΕΤΕ το χορτοκοπτικό για να φέρετε τη μεσινέζα σε σχεδόν ορθή ως προς το έδαφος. Η εκτίναξη αντικείμενων μπορεί να προκαλέσει σοβαρό τραυματισμό.

### Αυτόματη τροφοδοσία μεσινέζας με χτύπημα

Το χορτοκοπτικό σας χρησιμοποιεί νάιλον μεσινέζα διαμέτρου 2,032 mm. Η μεσινέζα φθείρεται ταχύτερα και χρειάζεται συχνότερα τροφοδότηση όταν κόβετε κατά μήκος διαδρόμων, πεζοδρομίων ή άλλων σκληρών επιφανειών, καθώς και όταν κόβετε πιο χοντρά χόρτα.

Κατά τη χρήση του χορτοκοπτικού, το μήκος της μεσινέζας μειώνεται εξαιτίας της φθοράς. Για να τροφοδοτήσετε νέα μεσινέζα, ελαφρά απαλά το χορτοκοπτικό στο έδαφος ενώ λειτουργεί με κανονικές στροφές.

**ΣΗΜΕΙΩΣΗ:** Όταν το μήκος της μεσινέζας υπερβαίνει το πλάτος κοπής των 330 mm τότε οι επιδόσεις, η αυτονομία και η ωφέλιμη διάρκεια ζωής του χορτοκοπτικού επηρεάζονται αρνητικά εξαιτίας της πιθανής βλάβης του μοτέρ. Κάτι τέτοιο ενδέχεται να ακυρώσει την εγγύηση.

## Χρήσιμες συμβουλές για το κόψιμο

- Χρησιμοποιείτε το άκρο της μεσινέζας για να κόψετε. Μην πιέζετε την κεφαλή της μεσινέζας μέσα στα άκοπα χόρτα.
- Οι φράκτες, είτε με συρματόπλεγμα είτε ξύλινοι, προκαλούν πρόσθετη φθορά στη μεσινέζα, ακόμα και σπάσιμό της. Τα τοιχία από πέτρα ή τούβλο, τα ρείθρα και τα ξύλα φθείρουν τη μεσινέζα ταχύτατα.
- Μην αφήνετε το κάλυμμα του καρουλιού να τρίβεται στο έδαφος ή άλλες επιφάνειες.
- Σε ψηλά χόρτα, ξεκινήστε να κόβετε από πάνω προς τα κάτω, αλλάζοντας ύψος το πολύ μέχρι 30 εκατοστά τη φορά.
- Δώστε κλίση στο χορτοκοπτικό προς την περιοχή που κόβετε. Εκεί γίνεται η αποδοτικότερη κοπή.
- Το χορτοκοπτικό κόβει κατά την κίνηση της κεφαλής του από αριστερά προς τα δεξιά. Με τον τρόπο αυτό αποφεύγετε την εκτίναξη αντικειμένων προς τον χειριστή.
- Αποφεύγετε δέντρα και θάμνους. Η μεσινέζα μπορεί εύκολα να κάνει ζημιά σε φλοιούς δέντρων, ξύλινα σοβατεπιά και κορνίζες, επενδύσεις και ραμποτέ ή πασσάλους περιφράξης.

## Επαναφόρτωση του νήματος κοπής (εικ. J, K)

**⚠ ΠΡΟΕΙΔΟΠΟΙΗΣΗ:** Για να μειώσετε τον κίνδυνο σοβαρού τραυματισμού, απενεργοποιείτε τη συσκευή και αφαιρείτε την μπαταρία πριν κάνετε οποιοσδήποτε ρυθμίσεις ή πριν αφαιρέσετε/τοποθετήσετε προσαρτήματα ή αξεσουάρ. Τυχόν αθέλητη εκκίνηση μπορεί να προκαλέσει τραυματισμό.

**⚠ ΠΡΟΣΟΧΗ:** Χρησιμοποιείτε μόνο ανταλλακτικά καρούλια και νήμα DeWALT. Η χρήση νήματος οποιοσδήποτε άλλου κατασκευαστή μπορεί να μειώσει την απόδοση, να προκαλέσει ζημιά στο χορτοκοπτικό ή να προκαλέσει τραυματισμό. Το χορτοκοπτικό σας χρησιμοποιεί νήμα διαμέτρου 2,032 mm, ωστόσο μπορεί να χρησιμοποιηθεί νήμα 02,413 mm εφόσον έχει σχήμα σπιδράλ με λείες, στρογγυλές άκρες, όμως αυτό μπορεί να μειώσει το χρόνο λειτουργίας του χορτοκοπτικού.

**⚠ ΠΡΟΣΟΧΗ:** Για να αποτρέψετε βλάβη της συσκευής, αν το νήμα κοπής προεξέχει πέρα από τη λεπίδα κοπής, κόψτε το έτσι ώστε μόλις να φτάνει στη λεπίδα.

Χρησιμοποιείτε μόνο ανταλλακτικό νήμα DeWALT.

1. Αφαιρέστε την μπαταρία.
2. Κόψτε ένα μήκος νήματος χορτοκοπτικού το πολύ 8 m.
3. Ευθυγραμμίστε τις οπές **23** του περιβλήματος του καρουλιού με το βέλος **24** στην κεφαλή **25** του καρουλιού, όπως δείχνει η Εικόνα J.
4. Περάστε το ένα άκρο του νήματος του χορτοκοπτικού μέσα από μία οπή. Καθοδηγήστε το νήμα ώστε να περάσει από τη δεύτερη οπή και συνεχίστε να τραβάτε το νήμα μέσα από τις οπές έως ότου υπάρχει το ίδιο μήκος νήματος σε κάθε

πλευρά του περιβλήματος του καρουλιού, όπως δείχνει η Εικόνα J.

5. Με το ένα χέρι κρατήστε το καπάκι **26** του καρουλιού ώστε να μην κινείται. Με το άλλο χέρι, τυλίξτε το νήμα πάνω στο καρούλι περιστρέφοντας την κεφαλή **25** του καρουλιού αριστερόστροφα, όπως δείχνει η Εικόνα K. Συνεχίστε να τυλίγεται έως ότου μείνουν 127 mm νήματος σε κάθε πλευρά του περιβλήματος του καρουλιού.

## Ανταλλακτικά αξεσουάρ

**⚠ ΠΡΟΕΙΔΟΠΟΙΗΣΗ:** Για να μειώσετε τον κίνδυνο σοβαρού τραυματισμού, απενεργοποιείτε τη συσκευή και αφαιρείτε την μπαταρία πριν κάνετε οποιοσδήποτε ρυθμίσεις ή πριν αφαιρέσετε/τοποθετήσετε προσαρτήματα ή αξεσουάρ. Τυχόν αθέλητη εκκίνηση μπορεί να προκαλέσει τραυματισμό.

**⚠ ΠΡΟΕΙΔΟΠΟΙΗΣΗ:** Η χρήση αξεσουάρ που δεν συνιστώνται από την DeWALT για τη συγκεκριμένη συσκευή ενδέχεται να δημιουργήσει κινδύνους.

**⚠ ΠΡΟΕΙΔΟΠΟΙΗΣΗ:** Μη χρησιμοποιείτε λεπίδες, αξεσουάρ ή παρελκόμενα διαφορετικά από αυτά που προτείνει η DeWALT για το συγκεκριμένο χορτοκοπτικό. Ενδέχεται να προκληθεί σοβαρός τραυματισμός ή ζημιά στο προϊόν.

Χρησιμοποιείτε την ανταλλακτική μεσινέζα της DeWALT με τον Κωδικό μοντέλου DW01DT801 ή DW01DT802.

- Για την αντικατάσταση, χρησιμοποιείτε μεσινέζα διαμέτρου 2,032 mm (προτείνεται Κωδικός μοντέλου DW01DT801 ή DW01DT802). Για να έχετε τα βέλτιστα αποτελέσματα, μη χρησιμοποιήσετε μεσινέζα 2,413 mm. Η χρήση μεσινέζας διαφορετικών διαστάσεων μπορεί να μειώσει την απόδοση και να προκαλέσει βλάβη στο χορτοκοπτικό.

## ΣΥΝΤΗΡΗΣΗ (ΕΙΚ. L)

Το ηλεκτρικό εργαλείο της DeWALT σχεδιάστηκε για να λειτουργεί επί μεγάλου χρονικού διάστημα με ελάχιστη συντήρηση. Η συνεχής ικανοποιητική λειτουργία εξαρτάται από τη σωστή φροντίδα του εργαλείου και τον τακτικό καθαρισμό.

**⚠ ΠΡΟΕΙΔΟΠΟΙΗΣΗ:** Για να μειώσετε τον κίνδυνο σοβαρού τραυματισμού, απενεργοποιείτε τη συσκευή και αφαιρείτε την μπαταρία πριν κάνετε οποιοσδήποτε ρυθμίσεις ή πριν αφαιρέσετε/τοποθετήσετε προσαρτήματα ή αξεσουάρ. Τυχόν αθέλητη εκκίνηση μπορεί να προκαλέσει τραυματισμό.

1. Για να αποφύγετε την υπερθέρμανση κρατάτε καθαρά τα ανοίγματα εξαερισμού **27**, που φαίνονται στην Εικόνα L.
2. Η μεσινέζα του χορτοκοπτικού ενδέχεται να ξεραθεί με τον καιρό. Για να διατηρήσετε την ανταλλακτική μεσινέζα σε

άριστη κατάσταση, αποθηκεύετε την σε αεροστεγή σακούλα στην οποία έχετε προσθέσει μια κουταλιά της σούπας νερό.

3. Για τον καθαρισμό των πλαστικών εξαρτημάτων μπορείτε να χρησιμοποιήσετε ήπιο σαπούνι και υγρό πανί.
4. Το μαχαίρι της μεσινέζας που υπάρχει στο χέιλος του προφυλακτήρα ενδέχεται να στομώσει με τον καιρό. Συνιστούμε να το ακονίζετε περιοδικά με μια λίμα.

Ο φορτιστής και το πακέτο μπαταριών δεν επιδέχονται σέρβις.



## Λίπανση

Το ηλεκτρικό σας εργαλείο δεν απαιτεί επιπλέον λίπανση.



## Καθαρισμός

**ΠΡΟΕΙΔΟΠΟΙΗΣΗ:** Για την αφαίρεση ρύπων και σκόνης, χρησιμοποιήστε ξηρό αέρα κάθε φορά που διαπιστώνετε συγκέντρωση σκόνης εντός και γύρω από τις θυρίδες αερισμού. Όταν εκτελείτε αυτή τη διαδικασία, να φοράτε εγκκεκριμένο προστατευτικό για τα μάτια και εγκκεκριμένη μάσκα για τη σκόνη.

**ΠΡΟΕΙΔΟΠΟΙΗΣΗ:** Μη χρησιμοποιείτε ποτέ διαλύτες ή άλλες ισχυρές χημικές ουσίες για τον καθαρισμό των μη μεταλλικών τμημάτων του εργαλείου. Αυτές οι χημικές ουσίες μπορούν να υποβαθμίσουν την ποιότητα των υλικών που χρησιμοποιούνται σε αυτά τα τμήματα. Χρησιμοποιείτε ένα πανί που έχει εμποτιστεί μόνο σε νερό και ήπιο σαπούνι. Μην επιτρέψετε ποτέ την εισροή τυχόν υγρών στο εσωτερικό του εργαλείου. Μη βυθίσετε ποτέ οποιοδήποτε τμήμα του εργαλείου σε υγρό.

## Αντικατάσταση περιβλήματος καρουλιού (εικ. M, N)

1. Περιστρέψτε το περίβλημα του καρουλιού **10** έως ότου η οπή **28** του άξονα **29** ευθυγραμμιστεί με την εγκοπή **30** που υπάρχει στον προφυλακτήρα **9**. Θα εμφανιστεί και μια τρίτη οπή στο περίβλημα του μοτέρ **31**, όπως φαίνεται στην Εικόνα M. Περάστε ένα κατσαβίδι και στις τρεις οπές για να εμποδίσετε την περιστροφή του περιβλήματος του καρουλιού.
2. Στρέψτε το περίβλημα του καρουλιού δεξιόστροφα, όπως φαίνεται στην Εικόνα N.
3. Περάστε ένα κατσαβίδι πάλι μέσα από τις τρεις οπές **28**, **30** και **31** και βιδώστε το νέο περίβλημα καρουλιού αριστερόστροφα και σφίξτε το καλά πάνω στο μπουλόνι **32** που προεξέχει από το χορτοκοπτικό.

## Αντικατάσταση προφυλακτήρα (εικ. O–Q)

**ΠΡΟΕΙΔΟΠΟΙΗΣΗ:** Μη χρησιμοποιείτε ποτέ τη συσκευή εάν ο προφυλακτήρας δεν είναι σφικτά τοποθετημένος στη θέση του.

1. Αφαιρέστε το περίβλημα του καρουλιού, όπως περιγράφεται στην ενότητα **Αντικατάσταση περιβλήματος καρουλιού**.
2. Αφαιρέστε τις 4 βίδες του προφυλακτήρα **33**, που φαίνονται στην Εικόνα O.
3. Ανασηκώστε τον προφυλακτήρα υπό τη γωνία που φαίνεται στην Εικόνα P.
4. Για να εγκαταστήσετε νέο προφυλακτήρα, σύρετε τη γλωττίδα **34** του νέου προφυλακτήρα κάτω από το χέιλος **35** που υπάρχει στο περίβλημα του μοτέρ **5** και, στη συνέχεια, κατεβάστε την πίσω πλευρά του προφυλακτήρα έως την τελική θέση, όπως φαίνεται στην Εικόνα Q.
5. Τοποθετήστε ξανά και σφίξτε τις 4 βίδες του προφυλακτήρα **33**.
6. Τοποθετήστε ξανά το περίβλημα του καρουλιού, όπως περιγράφεται στην ενότητα **Αντικατάσταση περιβλήματος καρουλιού**.

## Προαιρετικά παρελκόμενα

**ΠΡΟΕΙΔΟΠΟΙΗΣΗ:** Επειδή με το προϊόν αυτό δεν έχουν δοκιμαστεί άλλα παρελκόμενα εκτός από αυτά που διατίθενται από την DeWALT, η χρήση τυχόν τέτοιων παρελκόμενων με το εργαλείο αυτό μπορεί να είναι επικίνδυνη. Για να ελαττώσετε τον κίνδυνο τραυματισμού, πρέπει να χρησιμοποιείτε μόνο παρελκόμενα που συνιστώνται από την DeWALT.

Για περισσότερες πληροφορίες σχετικά με τα κατάλληλα παρελκόμενα, συμβουλευτείτε τον αντιπρόσωπο με τον οποίο συνεργάζεστε.

## Για την προστασία του περιβάλλοντος



Χωριστή συλλογή. Τα προϊόντα και οι μπαταρίες που επισωμούνται με αυτό το σύμβολο δεν πρέπει να απορρίπτονται μαζί με τα κοινά οικιακά απορρίμματα.

Τα προϊόντα και οι μπαταρίες περιέχουν υλικά που μπορούν να ανακτηθούν ή να ανακυκλωθούν ώστε να μειωθούν οι ανάγκες για πρώτες ύλες. Παρακαλούμε να ανακυκλώνετε τα ηλεκτρικά προϊόντα και τις μπαταρίες σύμφωνα με τους τοπικούς κανονισμούς. Περισσότερες πληροφορίες διατίθενται στον ιστότοπο [www.2helpU.com](http://www.2helpU.com).

## Επαναφορτιζόμενη μπαταρία

Η μπαταρία μεγάλης διάρκειας λειτουργίας πρέπει να επαναφορτίζεται, όταν αδυνατεί πλέον να παράγει επαρκή ισχύ για εργασίες, οι οποίες πραγματοποιούνταν εύκολα στο παρελθόν. Στο τέλος της ωφέλιμης διάρκειας ζωής της, απορρίψτε της με τρόπο που σέβεται το περιβάλλον:

- Εξαντλήστε τη μπαταρία λειτουργώντας το εργαλείο, κατόπιν αφαιρέστε την από το εργαλείο.
- Οι κυψέλες μπαταριών λιθίου-ιόντων είναι ανακυκλώσιμες. Παραδίδετε τις στο κατάστημα αγοράς ή σε τοπικό σταθμό ανακύκλωσης. Τα συλλεγόμενα πακέτα μπαταριών θα ανακυκλώνονται ή θα απορρίπτονται με σωστό τρόπο.

## ΑΝΤΙΜΕΤΩΠΙΣΗ ΠΡΟΒΛΗΜΑΤΩΝ

Πρόβλημα	Λύση
Η μονάδα δεν τίθεται σε λειτουργία.	Ελέγξτε την εγκατάσταση της μπαταρίας. Ελέγξτε τις απαιτήσεις φόρτισης της μπαταρίας. Ελέγξτε αν το κλείδωμα ασφαλείας έχει τραβηχτεί τελείως πίσω πριν κινήσετε την κύρια σκανδάλη.
Η μονάδα σβήνει κατά τη χρήση.	Φορτίστε την μπαταρία. Καθαρίστε τα υπολείμματα γύρω από το καρούλι. Μειώστε/περιορίστε τη σειρά κοπής σε 330 mm το πολύ. Επαναποθετήστε το προστατευτικό αν έχει αφαιρεθεί.
Η μπαταρία δεν φορτίζεται.	Εισάγετε την μπαταρία στο φορτιστή έως ότου ανάψει το κόκκινο φως φόρτισης. Φορτίστε έως και 8 ώρες αν η μπαταρία έχει εξαντληθεί τελείως. Συνδέστε το φορτιστή σε μια πρίζα που λειτουργεί. Ανατρέξτε στην ενότητα <b>Λειτουργία του φορτιστή</b> για περισσότερες λεπτομέρειες. Ελέγξτε το ρεύμα στην πρίζα συνδέοντας μια άλλη συσκευή. Ελέγξτε μήπως η πρίζα συνδέεται σε διακόπτη φώτων που διακόπτει το ρεύμα όταν σβήνουν τα φώτα. Μετακινήστε το φορτιστή και τη συσκευή σε θέση με θερμοκρασία αέρα περιβάλλοντος πάνω από 4 °C ή κάτω από 40 °C.
Η συσκευή λειτουργεί αργά.	Πατήστε πλήρως τη σκανδάλη ρύθμισης ταχύτητας. Ο βαθμός πίεσης της σκανδάλης επηρεάζει την ταχύτητα. Αν και πάλι η συσκευή λειτουργεί αργά, αφαιρέστε την μπαταρία από τη συσκευή. Ελέγξτε ότι το περιβλήμα του καρουλιού μπορεί να περιστρέφεται ελεύθερα. Καθαρίστε το προσεκτικά, εάν χρειάζεται. Ελέγξτε ότι το νήμα κοπής δεν προεξέχει περισσότερο από περίπου 122 mm από το καρούλι. Αν ναι, κόψτε το ώστε μόλις να φθάνει στη λεπίδα κοπής του νήματος.
Το χορτοκοπικό δονείται.	Βεβαιωθείτε ότι και τα δύο νήματα κοπής έχουν το ίδιο μήκος. Ελέγξτε αν είναι σωστά τυλιγμένο το νήμα στο καρούλι. Αν το καρούλι έχει σπάσει, αντικαταστήστε το καρούλι.



<b>Belgique et Luxembourg België en Luxemburg</b>	DeWALT - Belgium BVBA Egide Walschaertsstraat 16 2800 Mechelen	Tel: NL 32 15 47 37 63 Tel: FR 32 15 47 37 64 Fax: 32 15 47 37 99	www.dewalt.be enduser.BE@SBDinc.com
<b>Danmark</b>	DeWALT (Stanley Black&Decker AS) Roskildevej 22 2620 Albertslund	Tel: 70 20 15 10 Fax: 70 22 49 10	www.dewalt.dk kundeservice.dk@sbdinc.com
<b>Deutschland</b>	DeWALT Richard Klingner Str. 11 65510 Idstein	Tel: 06126-21-0 Fax: 06126-21-2770	www.dewalt.de infofwge@sbdinc.com
<b>Ελλάς</b>	DeWALT (Ελλάς) A.E. ΕΔΠΑ-ΓΡΑΦΕΙΑ : Στραβόμονος 7 & Α. Βουλιαγμένης, Πλωπάρδα 166 74, Αθήνα SERVICE : Ημέρος, Τόπος 2 (Χάνι Αδών) – 193 00 Ασπρόπυργος	Τηλ: 00302108981616 Φαξ: 00302108983570	www.dewalt.gr Greece.Service@sbdinc.com
<b>España</b>	DeWALT Ibérica, S.C.A. Parc de Negocios "Mas Blau" Edificio Muntadas, c/Bergadà, 1, Of. A6 08820 El Prat de Llobregat (Barcelona)	Tel: 934 797 400 Fax: 934 797 419	www.dewalt.es respuesta.postventa@sbdinc.com
<b>France</b>	DeWALT 5, allée des Hêtres BP 60105, 69579 Limonest Cedex	Tel: 04 72 20 39 20 Fax: 04 72 20 39 00	www.dewalt.fr scufi@sbdinc.com
<b>Schweiz Suisse Svizzera</b>	DeWALT In der Luberzen 42 8902 Urdorf	Tel: 044 - 755 60 70 Fax: 044 - 730 70 67	www.dewalt.ch service@rofaog.ch
<b>Ireland</b>	DeWALT Building 4500, Kinsale Road Cork Airport Business Park Cork, Ireland	Tel: 00353-2781800 Fax: 01278 1811	www.dewalt.ie Sales.ireland@sbdinc.com
<b>Italia</b>	DeWALT via Energypark 6 20871 Vimercate (MB), IT	Tel: 800-014353 39 039-9590200 Fax: 39 039-9590311	www.dewalt.it
<b>Nederlands</b>	DeWALT Netherlands BVPostbus 83, 6120 AB BORN	Tel: 31 164 283 063 Fax: 31 164 283 200	www.dewalt.nl
<b>Norge</b>	DeWALT Postboks 4613 0405 Oslo, Norge	Tel: 45 25 13 00 Fax: 45 25 08 00	www.dewalt.no kundeservice.no@sbdinc.com
<b>Österreich</b>	DeWALT Werkzeug Vertriebsges m.b.H Oberlaaerstrasse 248, A-1230 Wien	Tel: 01 - 66116 - 0 Fax: 01 - 66116 - 614	www.dewalt.at service.austria@sbdinc.com
<b>Portugal</b>	DeWALT Ed. D Dinis, Quina da Fonte Rua dos Malhoes 2 2A 2º Esq. Oeiras e S. Juliao da Barra, paço de Arcos e Caxias 2770 071 Paço de Arcos	Tel: +351 214667500 Fax: +351214667580	www.dewalt.pt resposta.postventa@sbdinc.com
<b>Suomi</b>	DeWALT PL47 00521 Helsinki, Suomi	Puh: 010 400 4333 Faksi: 0800 411 340	www.dewalt.fi asiakaspalvelu.fi@sbdinc.com
<b>Sverige</b>	DeWALT BOX 94 43122 Mölndal Sverige	Tel: 031 68 61 60 Fax: 031 68 60 08	www.dewalt.se kundservice.se@sbdinc.com
<b>Türkiye</b>	Sanayi ve Ticaret Bakanlığı tebliğine kullanım ömrü 7 yıldır. Stanley Black & Decker Turkey Alet Üretim San. Tic. Ltd.Şti. Kozyatağı Mh Değirmen Sk. Nida Kule No: 18 Kat: 6, 34742 Kadıköy, İstanbul, Türkiye	Tel: +90 216 665 2900 Faks: +90 216 665 2901	www.dewalt.com.tr info-tr@sbdinc.com
<b>United Kingdom</b>	DeWALT 210 Bath Road; Slough, Berks SL1 3YD	Tel: 01753-567055 Fax: 01753-572112	www.dewalt.co.uk emeaservice@sbdinc.com
<b>Australia</b>	DeWALT 810 Whitehorse Road Box Hill VIC 3103 Australia	Tel: Aust 1800 338 002 Tel: NZ 0800 339 258	www.dewalt.com.au www.dewalt.co.nz
<b>Middle East Africa</b>	DeWALT P.O. Box - 17164, Jebel Ali Free Zone (South), Dubai, UAE	Tel: 971 4 812 7400 Fax: 971 4 2822765	www.dewalt.ae Service.MEA@sbdinc.com