

DEWALT®

Slovenščina	(Prevod originalnih navodil)	5
Hrvatski	(Prijevod izvornih uputa)	19
Srpski	(Prevod originalnog uputstva)	34
Македонски	(Превод на оригиналните упатства)	48

Slika / Crtež / Slika / Скица 1

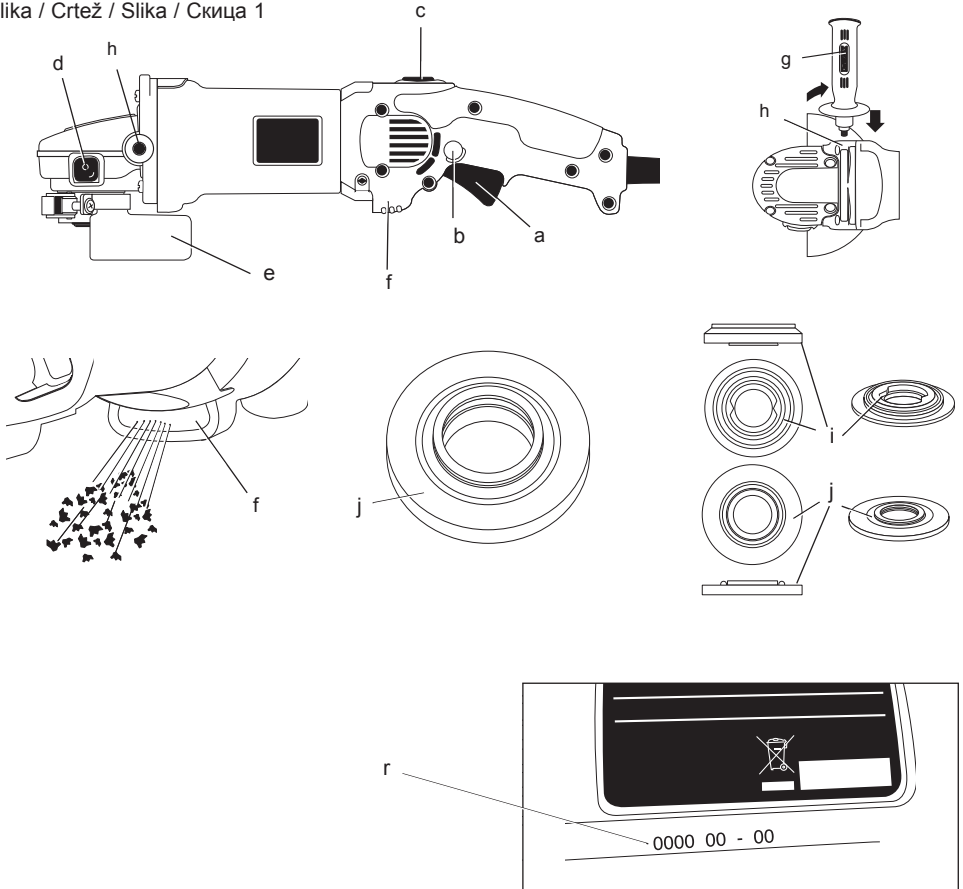
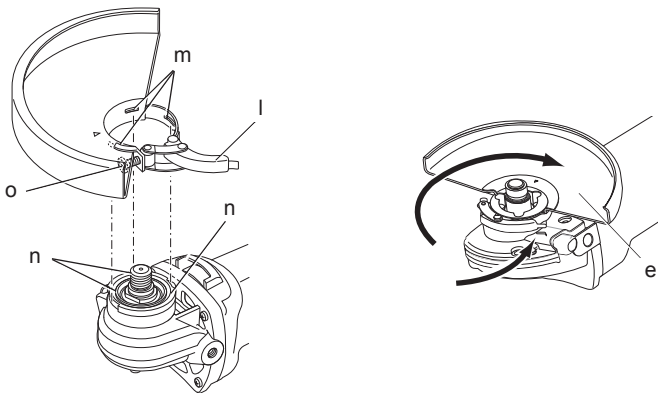

Slika / Crtež / Slika / Скица 2



Slika / Crtež / Slika / Скица 3

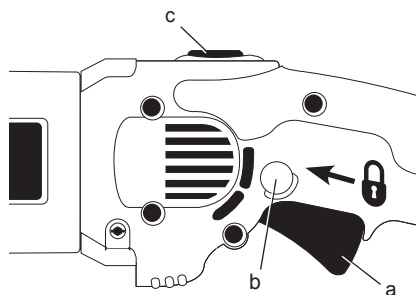

Slika / Crtež / Slika / Скица 4

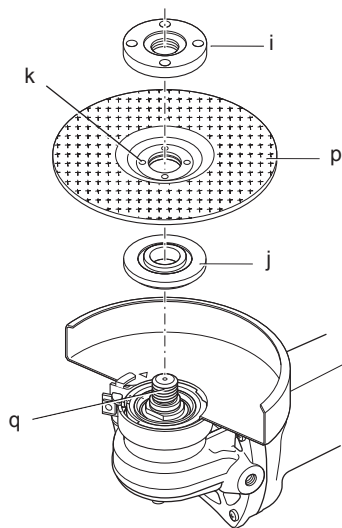

Slika / Crtež / Slika / Скица 5

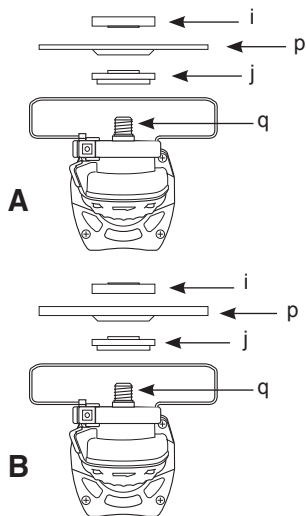

Slika / Crtež / Slika / Скица 6

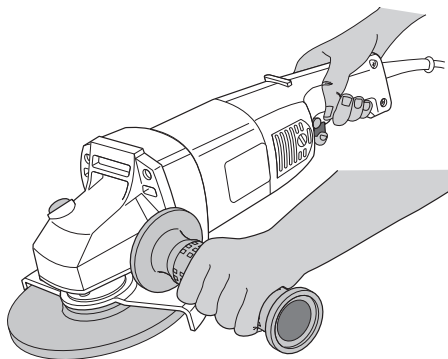

KOTNI BRUSILNIK

D28065

Čestitamo!

Izbrali ste orodje DeWALT. Po zaslugi večletnih izkušenj, inovacij in temeljitega razvoja izdelkov je DeWALT eden najbolj zanesljivih partnerjev na področju električnega orodja.

Tehnični podatki

		D28065
Napetost	V	230
	Velika Britanija in Irska	V 230/115
Tip		3
Vhodna moč	W	1250
Št. vrtljajev brez obremenitve	min ⁻¹	9000
Premer koluta	mm	125
Premer pogonskega vretena		M14
Dolžina vretena	mm	16
Teža	kg	2,6*

* teža vključuje stransko držalo in ščitnik

L_{PA} (Raven zvočnega tlaka)	dB(A)	90
K_{PA} (Negotovost zvočnega tlaka)	dB(A)	3
L_{WA} (Raven zvočne moči)	dB(A)	101
K_{WA} (Negotovost zvočne moči)	dB(A)	3

Skupne vibracijske vrednosti (triosni vektorski seštevek) določene v skladu z EN 60745:

Vrednost emisij vibracij a_h površinsko brušenje		
$a_{h,AG}$ =	m/s ²	8,5
Negotovost K =	m/s ²	1,5
Vrednost emisij vibracij a_h na brusilnem kolutu		
$a_{h,DS}$ =	m/s ²	4,5
Negotovost K =	m/s ²	1,5

Nivo emisij vibracij, naveden v teh tehničnih podatkih, je bil izmerjen v skladu s standardiziranim preizkusom, določenim v EN 60745, in ga je mogoče uporabiti za medsebojno primerjavo orodij. Uporabiti ga je mogoče za predhodno oceno izpostavljenosti.



OPOZORILO: Naveden nivo emisij vibracij predstavlja nivo pri glavnih načinih uporabe orodja. Če orodje uporabljate za druge vrste dela, z različnim priborom ali če ga slabo vzdržujete, so lahko emisije vibracij drugačne. Takšno početje lahko

znatno poveča nivo izpostavljenosti preko celotnega delovnega obdobja.

Pri oceni stopnje izpostavljenosti vibracijam je treba upoštevati čas, ko je orodje izklopljeno ali ko je vklopljeno, vendar se le-ta ne uporablja. To lahko znatno zmanjša nivo izpostavljenosti preko celotnega delovnega obdobja.

Seznajte se z dodatnimi varnostnimi ukrepi, da bi zaščitili delavca pred učinki vibracij. To so npr. vzdrževanje orodja in dodatkov, vzdrževanje toplote rok, organizacija delovnih postopkov.

Varovalke

Evropa	
230 V orodja	10 A, omrežna varovalka
Velika Britanija in Irska	
230 V orodja	13 A, v vtičih

Definicije: Napotki za varnost pri delu

Spodnje definicije opisujejo stopnjo resnosti vsakega opozorilnega znamenja. Prosimo, preberite navodila in bodite pozorni na te simbole.



NEVARNOST: Pomeni neposredno nevarno situacijo, **ki bo**, če je ne preprečite **privedla do smrti ali hudih telesnih poškodb**.



OPOZORILO: Pomeni potencialno nevarno situacijo, **ki bi lahko**, če je ne preprečite, **povzročila smrt ali hudo telesno poškodbo**.



PREVIDNO: Pomeni potencialno nevarno situacijo, **ki bi lahko**, če je ne preprečite, **povzročila manjšo ali srednje težko telesno poškodbo**.

OPOMBA: Pomeni situacijo, **ki ni povezana s telesno poškodbo**, ampak bi, če je ne preprečite, lahko povzročila **materialno škodo**.



Pomeni nevarnost električnega udara.



Pomeni nevarnost požara.

ES-izjava o skladnosti

STROJNA DIREKTIVA



D28065

DeWALT izjavlja, da so izdelki, opisani pod **Tehničnimi podatki** v skladu z: 2006/42/ES, EN 60745-1, EN 60745-2-3.

Ti izdelki so v skladu tudi z direktivo 2004/108/ES in 2011/65/EU. Za več informacij kontaktirajte DeWALT na spodnjem naslovu, ali poiščite naslov na zadnji strani navodil.

Podpisani je odgovoren za sestavo tehnične dokumentacije in daje izjavo v imenu podjetja DeWALT.

Horst Gropmann

Podpredsednik inženiringa in oddelka za razvoj izdelkov DeWALT, Richard-Klinger-Straße 11, D-65510, Idstein, Nemčija
01.08.2012



OPOZORILO: Da bi preprečili telesne poškodbe, preberite navodila za uporabo.

Splošni napotki za varno uporabo električnega orodja



OPOZORILO! Preberite vse varnostne napotke in navodila za uporabo. Napake, oziroma neupoštevanje naslednjih navodil, lahko vodijo do električnega udara, požara in/ali lahko povzročijo težke poškodbe.

SHRANITE VSA OPOZORILA IN NAVODILA TUDI ZA UPORABO V PRIHODNJE.

V nadaljevanju uporabljen izraz »električno orodje« se nanaša na električna orodja, ki so priključena na električno omrežje s pomočjo priključnega kabla in na električna orodja gnana s pomočjo akumulatorja (brez omrežnega priključnega kabla).

1) VARNOST NA DELOVNEM MESTU

- Delovno območje ohranjajte čisto in dobro osvetljeno.** V natrpanih ali temnih prostorih so nezgode pogostejše.

- Električnega orodja ne uporabljajte v eksplozivnem okolju, v katerem se nahajajo gorljive tekočine, plini ali prah.** Električno orodje med delovanjem povzroča iskre, ki lahko povzročijo požar ali eksplozijo.
- Med uporabo orodja naj bodo vsi prisotni in otroci dovolj daleč od delovnega območja.** Med odklanjanjem ostalih oseb lahko izgubite nadzor nad orodjem.

2) ELEKTRIČNA VARNOST

- Priključni vtič električnega orodja mora ustrezati vtičnici. Vtiča v nobenem primeru ni dovoljeno spreminjati. Ne uporabljajte nikakršnih adapterskih vtičev skupaj z ozemljenimi električnimi orodji.** Originalni vtiči in ustrezne vtičnice zmanjšujejo rizik eventualnega električnega udara.
- Izogibajte se stika z ozemljenimi deli, npr. cevmi, grelci, pečicami in hladilniki.** Nevarnost električnega udara je večja, če je vaše telo ozemljeno.
- Orodje zaščitite pred dežjem ali vlago.** Vdor vode v električno orodje povečuje tveganje električnega udara.
- Ne poškodujte električnega kabla. Kabla nikoli ne uporabljajte za prenašanje, vleko ali izklop električnega orodja iz omrežja.** Poskrbite, da bo kabel na varni oddaljenosti od vročine, olja, ostrih robov in premikajočih se delov. Poškodovan ali prepleten kabel povečuje nevarnost električnega udara.
- Ko uporabljate električno orodje na prostem, uporabite podaljšek, ki je namenjen uporabi na prostem.** Uporaba primernega napajalnega kabla za delo na prostem zmanjšuje nevarnost električnega udara.
- Če je uporaba električnega orodja v vlažnem okolju neizbežna, uporabite inštalacijskega odklopnika (RCD).** Uporaba inštalacijskega odklopnika RCD zmanjšuje možnost električnega udara.

3) OSEBNA VARNOST

- Med uporabo orodja bodite ves čas pozorni, spremljajte potek dela in uporabljajte zdravo pamet. Električnega orodja ne uporabljajte, če ste utrujeni ali pod vplivom drog, alkohola ali zdravil.** Že trenutek nepozornosti med delom z električnim orodjem lahko privede do hudih telesnih poškodb.
- Uporabite osebno zaščitno opremo. Vedno nosite zaščitna očala.** Uporaba

osebne zaščite, kot je maska za prah; zaščitna obutev, ki ne drsi; zaščitna čelada ali zaščitna sluha, glede na vrsto in uporabo električnega orodja, zmanjšuje nevarnost poškodb.

- c) **Izognite se neželenemu zagonu orodja. Pred priključitvijo na izvor napajanja, dviganjem ali prenašanjem električnega orodja zagotovite, da bo stikalo v izklopljenem položaju. Nošenje električnega orodja s prstom na stikalu za vklop ali priključitev električnega orodja v električno omrežje z vklopljenim stikalom povečuje možnost nesreč.**
- d) **Odstranite vse ključce za nastavitve orodja preden vključite orodje. Orodje ali ključ, ki ostane pritrjen na vrtečih se delih električnega orodja, lahko povzroči telesne poškodbe.**
- e) **Izogibajte se nenavadni telesni drži. Poskrbite za varen in stabilen položaj telesa. To omogoča boljši nadzor nad električnim orodjem v nepričakovanih situacijah.**
- f) **Nosite primerno obleko. Ne nosite ohlapnih oblačil ali nakita. Z lasmi, obleko ali rokavicami se ne približujte premikajočim se delom. Ohlapna oblačila, lase in nakit lahko vrtljivi deli orodja zagrabijo.**
- g) **Če so na voljo priklopne naprave za ekstrakcijo praha in zbiralne naprave, se prepričajte, da so pravilno priklopljene in da jih uporabljate pravilno. Uporaba naprav za odsesavanje prahu zmanjša nevarnosti, ki jih povzroča prah.**

4) SKRIBNO RAVNANJE IN UPORABA ELEKTRIČNIH ORODIJ

- a) **Električnega orodja ne preobremenjujte. Uporabite orodje, ki je predpisano za posamezno opravilo. Pravilno električno orodje bo delo boljše in varnejše opravilo v okviru zmogljivosti, za katere je bilo zasnovano.**
- b) **Ne uporabljajte orodja, če stikalo za vklop/izklop ne deluje. Električno orodje, ki ga ni mogoče nadzirati s stikalom, je nevarno in ga je treba popraviti.**
- c) **Izvlomite vtič iz vtičnice preden se lotite nastavljanja aparata, menjave orodij ali preden ga odložite. Ti previdnostni ukrepi zmanjšujejo možnost nenadejanega vklopa.**
- d) **Električne aparate, ki niso v uporabi dobro čuvajte, še zlasti pred otroki. Ne dopuščajte uporabe osebam, ki ne**

poznajo načina uporabe in teh navodil niso prebrali. Električna orodja so nevarna, če jih uporablja nepoučena oseba.

- e) **Vzdržujte električna orodja. Redno preverjajte, če so vrtljivi deli prosto gibljivi oz. niso sprjeti, počeni ali tako poškodovani, da je funkcija električnega aparata s tem okrnjena. Pred uporabo električnega aparata, pustite da popravila poškodovanih delov opravi kvalificirano osebe. Mnogo nesreč se zgodi zaradi neustreznega vzdrževanja električnih orodij.**
 - f) **Rezalno orodje vzdržujte ostro in čisto. Pravilno vzdrževana in ostra rezila so lažje vodljiva in zanesljivejša.**
 - g) **Električno orodje, dodatno opremo, vstavke, itd. uporabljajte skladno s temi navodili, pri tem pa se ozirajte na vrsto dela, ki ga opravljate in delovne pogoje. Uporaba električnih orodij za druge namene kakor je predvideno, lahko pripelje do nevarnih situacij.**
- 5) **SERVIS**
- a) **Popravila vašega aparata prepustite samo kvalificiranemu strokovnemu osebju, zamenjava delov pa mora biti opravljena samo z originalnimi nadomestnimi deli. S tem bo ohranjena varnost aparata.**

DODATNA SPECIFIČNA VARNOSTNA NAVODILA

Varnostna navodila za vse vrste del

- a) **Orodje je namenjeno brušenju, čiščenju z žično ščetko ali rezanju. Preberite vsa varnostna opozorila, navodila, slikovne prikaze in specifikacije, priložene električnemu orodju. V primeru neupoštevanja spodnjih navodil, lahko vodi do električnega udara, požara in/ali resnih telesnih poškodb.**
- b) **Uporaba orodja za poliranje ni priporočljiva. Uporaba orodja za delovne operacije, ki niso odobrene lahko vodi do nevarnosti in telesnih poškodb.**
- c) **Ne uporabljajte nastavkov, ki niso specifično zasnovani in odobreni za uporabo z vašim orodjem. Če je določen pripomoček/orodje možno pritrčiti na električno orodje, to še ne pomeni, da je njegova uporaba varna.**

- d) **Nominalna hitrost vrtenja nastavka mora ustrezati vsaj maksimalni hitrosti električnega orodja.** Pripomočki, ki se vrtijo hitreje, kot je njihova nominalna hitrost, se lahko polomijo in razletijo.
- e) **Zunanji premer in debelina nastavka mora ustrezati dimenzijam, ki so predpisane za vašo električno orodje.** Orodje ne nudi ustreznih zaščit, oteženo je pa tudi rokovanje z orodjem, ki uporablja pripomočke neustreznih velikosti.
- f) **Dimenzije polirnih kolotov, prirobnic, podložnih kolotov in drugih pripomočkov morajo ustrezati velikosti pogsoskega vretena električnega orodja.** Pripomočki z neustrezno velikostjo pritrdilne luknje za določeno električno orodje se neenakomerno vrtijo, niso pravilno uravnoteženi in lahko povzročijo prekomerne vibracije in izgubo nadzora nad orodjem.
- g) **Ne uporabljajte poškodovanih nastavkov.** Pred vsako uporabo preverite morebitne poškodbe nastavkov, kot so razpoke in odlomljeni delci na brusilnem kolutu, razpoke na polirnem kolutu, raztrganine ali prekomerna obraba, popuščene ali polomljene žice na žični krtači. Če električno orodje ali pripomoček pade na tla, preverite morebitne poškodbe pripomočka ali uporabite nepoškodovani pripomoček. Po pregledu in zamenjavi pripomočka se odmaknite skupaj z drugimi v bližini stran od območja vrtenja pripomočka, priklopite električno orodje in ga pustite vklopljenega eno minuto pri najvišji hitrosti brez obremenitve. Poškodovan pripomoček/ orodje se običajno v tem preizkusnem času polomi ali odlomi.
- h) **Uporabite osebno zaščitno opremo.** Glede na vrsto dela nosite popolno zaščito za obraz, zaščito za ušesa ali zaščitna očala. Če je primerno, nosite masko proti prahu, zaščito za ušesa, rokavice in predpasnik, ki zmorejo zaustaviti majhne abrazivne delce obdelovanega predmeta. Zaščitna očala morajo biti sposobna zadržati leteče delce, ki nastanejo pri različnih delih. Maska za zaščito pred prahom ali respirator mora filtrirati delce, ki nastajajo med delom. Predolga izpostavljenost hrupu lahko povzroči poškodbo/izgubo sluha.
- i) **Ostali prisotni se naj nahajajo na varni razdalji od delovnega območja.** Ljudje, ki vstopajo v delovno območje orodja, morajo obvezno nositi osebno zaščitno opremo. Delci obdelovanega telesa ali polomljenega nastavka lahko odletijo proč in povzročijo poškodbe tudi izven neposrednega delovnega območja.
- j) **Ko opravljate taka dela, kjer se lahko pribor z rezilom dotakne skrite napeljave ali lastnega napajalnega kabla, električno orodje vedno držite za izolirano površino.** Če prerežete žico pod napetostjo, bodo pod napetostjo tudi kovinski deli električnega orodja, to pa lahko povzroči električni udar.
- k) **Kabel napeljite tako, da bo na varni razdalji od vrtljivih se nastavkov orodja.** Če izgubite nadzor, lahko prerežete kabel oz. kabel se lahko ovije okoli roke in jo poveče v vrteči se nastavek.
- l) **Nikoli ne položite električnega orodja na tla, če se vrtenje nastavka ni popolnoma zaustavilo.** Vrteči se pripomoček lahko zgrabi odlagalno površino in vam iztrga električno orodje iz nadzora.
- m) **Nikoli ne zaženite električnega orodja, dokler ga prenašate.** Vrteči se pripomoček lahko ob naključnem stiku z obleko zgrabi oblačilo in vas poškoduje po telesu.
- n) **Redno počistite zračne reže orodja.** Ventilator električnega motorja bo nakopičil prah znotraj ohišja orodja. Prekomerna količina kovinskih opilkov lahko povzroči nevarnost električnega šoka.
- o) **Ne uporabljajte orodja v bližini vnetljivih materialov.** Iskre lahko zanetijo te snovi.
- p) **Ne uporabljajte pripomočkov, ki potrebujemo vodno hlajenje.** Uporaba vode ali drugih hladilnih sredstev lahko povzroči smrt zaradi električnega udara.

DODATNA VARNOSTNA NAVODILA ZA VSE VRSTE DEL

Vzroki in preventivni ukrepi pri nasprotnem udarcu

Nasprotni udarec ali povratni sunek je nenadna reakcija ob stisnjemem kolutu, polirnem kolutu, krtači ali pri drugem pripomočku. V primeru, da se vrteči pripomoček uklešči ali poškoduje, bo povzročilo hitro zaustavitev vrtečega se pripomočka, kar bo vodilo do sprostitve energije orodja v obliki povratnega udarca.

Na primer, če se brusilni kolut zatakne ob obdelovani del, lahko rob koluta, ki se nahaja na točki stiska, prodre v površino materiala in povzroči povratni udarec ali zdrs koluta nazaj. Kolut lahko

glede na smer gibanja v trenutku, ko se zagodzi, skoči proti ali stran od uporabnika. Pod takimi pogoji se lahko brusilni kolut tudi odlomi.

Nasprotni udarec je posledica napačne uporabe orodja in/ali nepravilnega procesa uporabe, čemur pa se lahko izognete, če upoštevate spodnja navodila.

- a) **Električno orodje držite čvrsto, telo pa mora biti v takšnem položaju, da lahko obvlada silo povratnega udarca. Vedno uporabljajte pomožni ročaj, če je priložen, za maksimalni nadzor nad povratnim udarcem in reakcijskim navorom pri delovanju orodja.** Uporabnik lahko nadzira navorne reakcije in sile povratnega udarca, če upošteva in uporablja varnostne ukrepe.
- b) **Nikoli ne približujte roke k vrtečim se nastavkom.** Nastavek lahko udari nazaj v vašo roko.
- c) **Nikoli ne stojte v smeri povratnega udarca orodja.** Povratni udarec bo potisnil orodje v nasprotno smer vrtenja koluta.
- d) **Bodite še posebej pozorni pri obdelovanju vogalov, ostrih robov, itd. Izogibajte se poskakovanju ali blokiranju vrtečih se pripomočkov.** Vogali, ostri robovi in poskakovanje lahko poškodujejo vrteči se pripomoček in povzročijo izgubo nadzora ali nasprotni udarec.
- e) **Z orodjem ne uporabljajte rezil verižne žage za rezanje lesa ali zobate žage.** Takı koluti povzročajo stalne nasprotne udarce in izgubo nadzora.

Posebni varnostni napotki za specifična dela brušenja in abrazivnega rezanja

- a) **Uporabljajte le kolute, ki so priporočeni za uporabo za vaš model električnega orodja in varovala, ki ustrezajo izbranim kolutom.** Kolotov, ki niso namenjeni uporabi v električnim orodjem, ni mogoče primerno zaščititi, zato so nevarni.
- b) **Ščit mora biti čvrsto pritrjen k električnemu orodju in nameščen tako, da zagotavlja maksimalno varnost. Kolut mora biti čim najmanj izpostavljen vidnemu polju upravljavca.** Zaščita koluta pomaga zaščititi uporabnika pred polomljenimi delci koluta in morebitnim dotikom koluta, oz. pred iskrami, ki lahko vnamejo obleko.
- c) **Koluti morajo biti uporabljeni za priporočljive delovne operacije. Npr.: ne**

brusite z delom koluta, ki je namenjen rezanju. Rezalni koluti so namenjeni odstranjevanje srha; stranske sile, ki bi delovale na te kolute, lahko povzročijo, da se koluti zlomijo (razletijo).

- d) **Vedno uporabljajte brezhibne prirobnice za kolute, ki so pravilne oblike in velikosti za izbran kolut.** Pravilno izbrana prirobnica bo pravilno pritrdila kolut, s tem pa se zmanjšuje možnost razpada koluta. Prirobnice za rezalne kolute so lahko drugačne od prirobnic za brusilne kolute.
- e) **Ne uporabljajte obrabljene kolute, ki so bili predhodno uporabljeni na večjih orodjih.** Kolut, namenjen za večja električna orodja, ni primeren za večje hitrosti manjših električnih orodij in se lahko razleti.

Dodatni varnostni napotki za abrazivno rezanje

- a) **Ne "blokirate" rezalnega koluta in ne izvajajte preveč pritiska na orodje. Ne izvajajte preglobokih rezov.** Prekomerna obremenitev koluta poveča obremenitev in občutljivost za zvijanje ali upogibanje koluta v rezu, zagozdenje in možnost povratnega udarca ter zloma koluta.
- b) **Ne stojte tik ob kolutu ali neposredno za vrtečim se kolutom.** Ko se med delovanjem kolut odmika stran od vašega telesa, lahko morebitni povratni udarec usmeri in vrže vrteči se kolut in orodje naravnost v vas.
- c) **Če se kolut zagodzi ali če je potek rezanja iz kateregakoli razloga prekinjen, izključite električno orodje in držite električno orodje negibno, dokler se kolut popolnoma ne zaustavi. Nikoli ne poskušajte odstraniti koluta iz zarez, medtem ko se kolut vrti; to lahko povzroči povratni udarec orodja.** Preverite in ustrezno ukrepajte ter odstranite vzrok upogibanja/zagozdenja koluta.
- d) **Ne poskušajte nadaljevati rezanje s kolutom v rezu. Kolut naj najprej doseže polno hitrost, šele potem ponovno vstopite v rez.** Če boste poskušali vključiti orodje s kolutom v rezu, se kolut lahko upogne, odskoči iz reza ali zagodzi in povzroči povratni udarec.
- e) **Podprite ploščo ali predmet večje velikosti, da zmanjšate nevarnost blokade koluta v rezu in posledično povratni udarec.** Večji predmeti se običajno upognejo pod vplivom lastne teže. Podpornike morate podložiti pod obdelovanec blizu linije reza

in blizu roba obdelovanca na obeh straneh koluta.

- f) **Bodite posebej pozorni med nanašanjem zarez v stene ali druge nepoznane konstrukcije.** Potop koluta lahko preseka plinske ali vodovodne cevi, električno napeljavajo ali druge predmete, ki lahko povzročijo povratni udarec.

Varnostna opozorila, ki so specifična za brušenje z brusnim papirjem

- a) **Ne uporabljajte brusnega papirja, ki prekomerno sega preko koluta. Pri izbiri brusnega papirja upoštevajte navodila proizvajalca.** Brusilni papir, ki močno sega preko brusilne podloge, vas lahko poreže, obenem pa lahko povzroči zatikanje, poškodbe koluta ali povratni udarec.

Varnostna opozorila, ki so specifična za uporabo žične krtače

- a) **Bodite oprezni pri žičnem brušenju, sestavni deli žičnih ščetk se lomijo tudi pri običajnih delovnih operacijah. Ne povzročajte prekomerne obremenitve krtače.** Žični delci krtače zlahka predrejo oblačila in/ali kožo.
- b) **Če je pri žičnem brušenju priporočena uporaba ščita, ne dovolite da se brusni kolut ali krtača dotika ščita.** Žična krtača lahko med delom poveča svoj premer zaradi centrifugalne sile.

Dodatne varnostne informacije

- Navojni del nastavka mora biti skladen z navojem pogonskega vretena. Če so nastavki pritrjeni s prirobnico, mora središčna montažna luknja na nastavku ustrezati pritrtilnemu premeru prirobnice. Če so priklopi nastavkov neustrezni in niso skladni z električnem orodju, se nastavki vrtijo neenakomerno, niso pravilno uravnoreženi in lahko povzročijo prekomerne vibracije in izgubo nadzora nad orodjem.
- Brusna površina sredinsko poglobljenih brusilnih kolotov mora biti nameščena pod površino zaščitnega roba. Nepravilno montiran kolut, ki je nameščen preko površine zaščitnega roba, ne nudi ustrezne zaščite.

Ostala tveganja

Kljub upoštevanju ustreznih varnostnih ukrepov in uporabi varnostnih naprav se določenim nevarnostim ni mogoče izogniti. Mednje spadajo:

- Poškodbe sluha
- Nevarnost telesnih poškodb zaradi odletavajočih odkruškov.
- Nevarnost opeklin zaradi segrevanja pribora med delom.
- Nevarnost telesnih poškodb zaradi dolgotrajnega dela.
- Nevarnost vdihavanja prahu zdravju škodljivih materialov.

Oznake na orodju

Na orodju so nameščeni naslednji piktogram:



Pred uporabo preberite navodila.



Uporabljajte zaščito za ušesa.



Vedno nosite zaščitna očala.

LOKACIJA PODATKOVNE KODE (SLIKA 1)

Podatkovna koda (r), ki vključuje tudi letnico izdelave, je odtisnjena na ohišju.

Primer:

2013 XX XX
Leto izdelave

Vsebina paketa

Paket vsebuje:

- 1 Kotni brusilnik
- 1 Varovalo
- 1 Proti-vibracijsko stransko držalo
- 1 Komplet prirobnic
- 1 Dvo-zatični ključ
- 1 Navodila za uporabo
- 1 nazorna risba
- Prepričajte se, da orodja, deli in pripomočki niso utrpeli poškodb med prevozom.
- Vzemite si čas in temeljito preberite in se seznanite z navodili pred uporabo.

Opis (sl. 1)



OPOZORILO: Nikoli ne spreminjaj električnega orodja ali katerega koli njegovega dela. Predelava lahko povzroči telesne poškodbe ali okvare orodja.

- Sprožilno stikalo
- Gumb za zaklep
- Gumb za odklep
- Gumb za zaklep vretena
- Ščitnik
- Dust Ejection System™
- Stransko držalo
- Luknja za stransko držalo
- Navojna varovalna matica
- Podložna prirobnica

NAMEN UPORABE

Visoko zmogljivi brusilnik serije D28065 je namenjen profesionalnemu brušenju, rezanju in poliranju.

NE UPORABLJAJTE drugih brusnih in polirnih kolutov, razen sredinsko poglobljenih.

NE UPORABLJAJTE v mokrih pogojih in ob prisotnosti vnetljivih tekočin ali plinov.

Ti zmogljivi kotni brusilniki so namenjeni profesionalni uporabi.

NE DOVOLITE, da otroci prišli v stik z orodjem. Neizkušeni uporabniki naj orodje uporabljajo s pomočjo nadzornika.

- Izdelka naj ne uporabljajo osebe (vključno z otroki) z zmanjšanimi fizičnimi, čutnimi ali umskimi sposobnostmi, neizkušene osebe in osebe, ki se želijo naučiti delati z napravo, če jih ne nadzoruje oseba, odgovorna za njihovo varnost. Ne dovolite, da bi bili otroci brez nadzora v prisotnosti orodja.

Dust Ejection System

Sistem za izmet prahu (f) omogoča, da se prah ne nabira okoli motorja in ne vstopa v prezračevalno odprtino motorja ter tako zmanjšuje vnašanje prahu v notranjost ohišja motorja.

Električna varnost

Električni motor je zasnovan samo za eno napetost. Vedno preverite, ali napetost vira napajanja ustreza tisti, ki je navedena na podatkovni plošči.



Vašo DEWALT orodje je dvojno izolirano v skladu s standardom EN 60745, zato dodatna ozemljitev ni potrebna.



OPOZORILO: 115 V enote morajo delovati preko odpovedno varnega izolacijskega transformatorja z ozemljitvenim zaslonom med prvotnim in sekundarnim navitjem.

Če je napajalni kabel poškodovan, ga je potrebno zamenjati s posebej pripravljenim kablom, ki je na voljo preko servisne mreže DEWALT.

Zamenjava vtiča napajalnega kabla (samo za Veliko Britanijo in Irsko)

Če morate namestiti nov vtič sledite naslednjim korakom:

- Star in neuporaben vtič odvrzite v skladu z ustreznimi predpisi.
- Priključite rjavo žico na fazni terminal.
- Priključite modro žico na nevtralni terminal.



OPOZORILO: Na ozemljitveni terminal ne priključujte nobene žice.

Upoštevajte napotke za vgradnjo vtičev, ki so priloženi s kvalitetnimi vtiči. Priporočena varovalka: 13 A.

Uporaba podaljška napajalnega kabla

Če je potreben podaljšek, uporabite temu namenjen 3-žilni podaljšek, primeren za dovajanje elektrike napravi (glej **Tehnični podatki**). Najmanjša velikost prevodnika je 1,5 mm²; največja dolžina pa 30 m.

Če uporabljate kolut, vedno do konca odvijte kabel.

SESTAVA IN NASTAVITVE



OPOZORILO: Za zmanjšanje nevarnosti hudih telesnih poškodb izključite orodje in ga izklopite iz vira napajanja pred izvedbo nastavitvev ali demontažo/ namestitvijo priključkov ali pripomočkov. Preden ponovno priključite orodje, pritisnite in sprostite sprožilno stikalo in se tako prepričajte, da je orodje izključeno. Naključni zagon lahko povzroči telesne poškodbe.

Namestitev stranskega ročaja (slika 1)



OPOZORILO: Pred uporabo orodja preverite, ali je ročaj trdno pritrjen.



OPOZORILO: Uporaba stranskega ročaja je nujno potrebna, da se zagotovi popoln nadzor nad orodjem.

Trdno privijte stranski ročaj (g) v eno izmed lukenj (h) na eni (ali drugi) strani ohišja.

Namestitev in odstranitev ščitnika (sl. 2)



OPOZORILO: Za zmanjšanje nevarnosti hudih telesnih poškodb izključite orodje in ga izklopite iz vira napajanja pred izvedbo nastavitve ali demontažo/ namestitvijo priključkov ali pripomočkov. Preden ponovno priključite orodje, pritisnite in sprostite sprožilno stikalo in se tako prepričajte, da je orodje izključeno. Naključni zagon lahko povzroči telesne poškodbe.



PREVIDNO: S tem brusilnikom je obvezna uporaba varoval.

Če uporabljate brusilnik model D28065 z ojačanimi brusilnimi koluti za rezanje kovine ali betona, MORATE uporabiti ščitnik tipa 1. Ščitniki tipa 1 so na voljo pri DeWALT prodajalcih.

OPOMBA: Prosimo, da s pomočjo **Tabele z orodjem za brušenje in rezanje** na koncu tega poglavja preverite vrste pribora, ki ga lahko uporabljate s temi brusilniki.

1. Položite kotni brusilnik na mizo, z gredjo navzgor.
2. Sprostite zaklep vpenjala (l) in držite ščitnik (e) nad orodjem, kot je prikazano.
3. Poravnajte zatiče (m) zarezami (n).
4. Pritisnite ščitnik navzdol in ga zasučite do potrebne pozicije.
5. Po potrebi privijte vijak zaklep vpenjala (o), da povečate pritrilno trdnost.
6. Zategnite zaklep vpenjala (l).
7. Za odstranitev zaščitne koluta odvijte zaklep vpenjala.



PREVIDNO: Če ščitnika ne morete pritrčiti z nastavitvenim vijakom, orodja ne uporabljajte. Zaradi preprečitve telesnih poškodb odnesite

orodje in ščitnik na servis v popravilo ali zamenjavo okvarjenega ščitnika.

OPOMBA: Da zmanjšate nevarnost poškodbe orodja, ne zategujte nastavitvenega vijaka, ko je vpenjalna ročica v odklenjenem položaju. To lahko privede do nevidnih poškodb ščitnika ali montažnega pesta.

Namestitev in odstranitev koluta za brušenje ali rezanje (sl. 1, 4, 5)



OPOZORILO: Ne uporabljajte poškodovanih kolutov.

1. Položite orodje na mizo, z gredjo obrnjeno navzgor.
2. Vstavite podložno prirobnico (j) pravilno na vreteno (q) (sl. 4).
3. Položite kolut (p) na podložno prirobnico (j). Ko montirate kolut, ki ima dvignjen sredinski del, zagotovite, da je dvignjen sredinski del (k) obrnjen proti podložni prirobnici (j).
4. Privijte navojno zaporno matico (i) na vreteno (q) (sl. 5):
 - a. Ko nameščate brusilni kolut, mora biti obroč navojne zaporne matice (i) obrnjen proti kolutu (slika 5A);
 - b. Ko nameščate kolut za rezanje, mora biti obroč navojne zaporne matice (i) obrnjen proč od koluta (slika 5B).
5. Pritisnite gumb zaklepa vretena (d) in obračajte vreteno (q), dokler se ne zaskoči v položaju.
6. Močno zategnite navojno zaporno matico (i) s priloženim dvo-zatičnim ključem.
7. Sprostite zatič gredi.
8. Za odstranitev koluta odvijte navojno zaporno matico (i) s priloženim dvo-zatičnim ključem.

Montaža in demontaža podložnega koluta/brusne plošče (sl. 1, 5)

1. Položite orodje na mizo, z gredjo obrnjeno navzgor.
2. Odstranite podložno prirobnico (j).
3. Gumijasti podložni kolut namestite pravilno na vreteno (q).
4. Brusno list namestite na gumijasti podložni kolut.

5. Privijte navojno zaporno matico (i) na vreteno. Obroč na navojni zaporni matici (i) mora biti obrnjen proti gumijastemu podložnemu kolutu.
6. Pritisnite gumb zaklepa vretena (d) in obračajte vreteno (q), dokler se ne zaskoči v položaju.
7. Močnoategnite navojno zaporno matico (i) s priloženim dvo-zatičnim ključem.
8. Sprostite zaklep vretena.
9. Za odstranitev gumijastega podložnega koluta odvijte navojno zaporno matico (i) s priloženim dvo-zatičnim ključem.



OPOZORILO: Za zmanjšanje nevarnosti hudih telesnih poškodb izključite orodje in ga izklopite iz vira napajanja pred izvedbo nastavitve ali demontažo/ namestitvijo priključkov ali pripomočkov. Preden ponovno priključite orodje, pritisnite in sprostite sprožilno stikalo in se tako prepričajte, da je orodje izključeno.



OPOZORILO:

- Poskrbite, da bodo obdelovanci dobro pritrjeni.
- Uporabite vpenjalo ali primež za pritrditev obdelovanca na stabilno delovno podlogo. Zelo je pomembno, da je obdelovanec trdno vpet in mu tako onemogočite premikanje in posledično izgubo nadzora nad orodjem. Premikanje obdelovanca lahko privede do izgube nadzora nad orodjem in posledično do telesnih poškodb.
- Pritrdite obdelovanec. Obdelovanec je pritrjen v primežu ali v vpenjalu bolj trdno, kot pa če bi ga držali z roko.
- Podprite plošče ali večje obdelovance, tako da zmanjšate nevarnost zagozdenja koluta in povratnega udara. Večji predmeti se običajno upognejo pod vplivom lastne teže. Podpornike morate podložiti pod obdelovanec blizu linije reza in blizu roba obdelovanca na obeh straneh koluta.
- Pri delu z orodjem vedno nosite običajne delovne rokavice.
- Ohišje pogonskega mehanizma se med uporabo orodja zelo segreje.
- Ne pritiskajte premočno na orodje. Ne izvajajte stranskega pritiska na kolut.
- Ne preobremenjujte orodja. Če se orodje preveč segreje, pustite, da nekaj minut deluje brez obremenitve. Pripomočkov se ne dotikajte dokler se ustrezno ne ohladijo. Koluti se med uporabo orodja zelo segrejejo.
- Ne uporabljajte ločenih reduciranih puš ali pretvornikov, da pritrdit brusilne kolute z veliki sredinskimi luknjami.

Namestitev žične ščetke

Privijte žično ščetko neposredno na gred brez uporabe podložke in navojne prirobnice.

Pred začetkom dela

- Namestite zaščito koluta in ustrezen kolut. Ne uporabljajte prekomerno obrabljenih kolutov.
- Ne uporabljajte poškodovanih pripomočkov. Pred vsako uporabo preverite morebitne poškodbe pripomočkov, kot so razpoke in odlomljeni delci na brusilnem kolutu, razpoke na polirnem kolutu, raztrganine ali prekomerna obraba, popuščene ali polomljene žice na žični krtači. Če električno orodje ali pripomoček pade na tla, preverite morebitne poškodbe pripomočka ali uporabite nepoškodovani pripomoček. Po pregledu in zamenjavi pripomočka se odmaknite skupaj z drugimi v bližini stran od območja vrtenja pripomočka, priklopite električno orodje in ga pustite vklopljenega eno minuto pri najvišji hitrosti brez obremenitve. Poškodovan pripomoček/orodje se običajno v tem preizkusnem času polomi ali odlomi.
- Prepričajte se, da sta zunanja in notranja prirobnica nameščeni pravilno. Sledite navodilom v razdelku **Tabela pripomočkov za brušenje in rezanje**.
- Prepričajte se, da se kolut vrti v isti smeri, kot je to označeno na pripomočku in orodju.

UPORABA ORODJA

Navodila za uporabo



OPOZORILO: Vedno upoštevajte varnostna navodila in ustrezne predpise.

- *Nikoli ne uporabljajte orodja brez nameščenega ščitnika.*
- *Orodje ni zasnovano za uporabo z brusilnimi krožniki.*
- *Ne uporabljajte električnih orodij brez ustreznega rezilnega stojala.*
- *Nikoli ne uporabljajte s filcem obloženih podlog in grobih podlog hkrati.*
- *Upoštevajte, da se bo rezalni kolot vrtel še nekaj časa po izklopu orodja.*

Pravilni položaj rok (sl. 1, 6)



OPOZORILO: Da bi zmanjšali tveganje za nastanek resnih poškodb, **VEDNO** držite roke v pravilnem položaju, kot prikazuje slika.



OPOZORILO: Da bi zmanjšali tveganje za nastanek resnih poškodb, **VEDNO** čvrsto primite ročaja z obema rokama v pričakovanju reakcijskega momenta orodja.

Pravilni položaj rok je ena roka na stranskem držalu (g) in druga roka na ohišju orodja, kot prikazuje slika 6.

Sprožilno stikalo (slika 3)



SVARILO: Orodje držite čvrsto za stranski ročaj in ohišje orodja, da ohranite nadzor orodja med vklopom, med uporabo orodja in vse dokler se vrtenje koluta zaustavi. Preden položite orodje na tla se prepričajte, da se je vrtenje koluta popolnoma zaustavilo.

OPOMBA: Za preprečitev nenadnega premika orodja, slednjega medtem, ko je obremenjeno ne izklaplajte ali zaganjate. Preden se z obdelovalnim pripomočkom dotaknete obdelovanca, naj orodje doseže polno hitrost. Pred izklopom orodja slednjega dvignite proč od obdelovanca. Preden orodje odložite, počakajte, da se popolnoma zaustavi.

1. Za vklop orodja, pritisnite sprožilno stikalo (a), medtem pa držite gumb za odklep (c).
2. Orodje izklopite tako, da sprostite sprožilno stikalo.

GUMB ZA ZAKLEP

Gumb za zaklep (b) nudi povečano udobje in širšo uporabo orodja. Za zaklep orodja, pritisnite sprožilno stikalo (a) in nato pritisnite gumb za zaklep (b). Orodje bo delovalo tudi po tem, ko

sprostite sprožilno stikalo. Za odklep orodja, pritisnite in sprostite stikalo sprožilno stikalo. To bo zaustavilo orodje.



PREVIDNO: Orodje držite čvrsto za stranski ročaj in ohišje orodja, da ohranite nadzor orodja med vklopom, med uporabo orodja in vse dokler se vrtenje koluta zaustavi. Preden položite orodje na tla se prepričajte, da se je vrtenje koluta popolnoma zaustavilo.



SVARILO: Omogočite orodju, da doseže najvišje vrtljaje, preden se z nastavkom dotaknete obdelovanca. Pred izklopom orodja, da dvignite od delovne površine.

Obdelava kovin

Ko obdelujete kovine, morate uporabiti stikalo za zaščito pred tokovnimi izgubami (RCD); tako preprečite nevarnost, ki je posledica nastajanja kovinskih ostružkov.

Če zaščitno stikalo prekine dovod električnega toka, odnesite svoje orodje na pooblaščen DeWALT servis.



OPOZORILO: V ekstremnih delovnih pogojih, se lahko v ohišju orodja nabere prevodni prah, ko obdelujete kovino. To lahko povzroči poslabšanje zaščitne izolacije orodja, kar lahko privede do električnega udara.

Da bi preprečili kopičenje kovinskega prahu v notranjosti, priporočamo vsakodnevno čiščenje rež za zračenje. Glejte poglavje **Vzdrževanje**.

Uporaba lamelnih brusov



OPOZORILO: **Kopičenje kovinskega prahu.** Prekomerna uporaba lamelnih kolotov za obdelovanje kovin lahko privede do povečanega tveganja električnega udara. Nevarnost zmanjšate, tako da pred uporabo vstavite varnostno stikalo (RCD) in dnevno čistite prezačevalne reže s komprimiranim zrakom v skladu s spodaj navedenimi navodili za vzdrževanje.

Rezanje kovine

Pri rezanju z ojačanimi brusilnimi pribori vedno uporabljajte ščitnik tipa 1.

Pri rezanju vedno nastavite glede na material ki ga režete ustrezno hitrost podajanja. Nikoli ne

spreminjajte sile pritiskanja na rezalni kolot ali kota nagiba, niti ne nihajte s strojem.

Nikoli ne zmanjšujte hitrosti vrenja koluta tako, da bi z njim bočno pritiskali ob obdelovanec.

Stroj imejte vedno v pokončnem položaju.

V nasprotnem primeru obstaja nevarnost, da bo stroj nenadzorovano vrglo iz obdelovanca.

Če režete profile ali pravokotne palice, priporočamo, da najprej odrežete najtanjše dele.

Grobo brušenje

Za grobo brušenje nikoli ne uporabljajte rezalnega koluta.

Najboljše rezultate boste pri brušenju dosegali, če boste stroj držali pod kotom 30° do 40°. Stroj med premikanjem naprej in nazaj pritiskajte ob obdelovanec z zmerno silo. Na ta način se obdelovanec ne bo preveč segrel, ne bo se razbarval, niti ne bodo nastajale raze.

Rezanje kamna

Stroj lahko uporabljate le za suho rezanje.

Za rezanje kamnov uporabljajte diamantne rezalne kolute.

Stroj uporabljajte le z dodatno zaščitno masko za prah.

Delovni nasvet

Pri rezanju rež v strukturirane zidove bodite dodatno previdni.

Reže v strukturiranih zidovih so predmet lokalnih zakonodaj. Ne glede na okoliščine uporabe orodja, vedno delujte skladno z lokalno zakonodajo.

Pred začetkom dela se posvetujte z odgovornim gradbenim inženirjem, arhitektom ali vodjo gradbenega projekta.

VZDRŽEVANJE

Vaša DEWALT električna naprava je zasnovano tako, da deluje dolgo brez posebnega vzdrževanja. Dolgoročno zadovoljivo delovanje je odvisno od pravilne nege in rednega čiščenja orodja.



OPOZORILO: Za zmanjšanje nevarnosti hudih telesnih poškodb izključite orodje in ga izklopite iz vira napajanja pred izvedbo nastavitvev ali demontažo/ namestitvijo priključkov ali pripomočkov. Preden ponovno priključite orodje, pritisnite in

sprostite sprožilno stikalo in se tako prepričajte, da je orodje izključeno. Naključni zagon lahko povzroči telesne poškodbe.

Samodejni izklop ščetk

Ob premočni obrabljenosti karbonskih ščetk se motor samodejno izklopi; to pomeni, da orodje potrebuje servisiranje. Menjava karbonskih ščetk ni opravilo, ki bi ga lahko opravili sami. Odnosite orodje k pooblaščenemu DEWALT serviserju.



Mazanje

Vaše električno orodje ne zahteva dodatnega mazanja.



Čiščenje



OPOZORILO: Odstranite umazanijo in prah iz glavnega ohišja z izpihovanjem s suhim zrakom, ko opazite, da se prah nabere v in okoli odprtin za zračenje. Med opravljanjem tega postopka nosite ustrezno zaščito za oči in masko za obraz.



OPOZORILO: Nikoli za čiščenje nekovinskih delov orodja ne uporabljajte kemičnih sredstev ali drugih močnih kemikalij. Take kemikalije lahko oslabijo materiale, iz katerih so izdelani ti deli. Uporabite samo krpo, navlaženo z vodo oz. milnico. Pazite, da voda ne prodre v notranjost orodja; nikoli ne potopite nobenega dela orodja v tekočino.



Dodatni pribori



OPOZORILO: Ker pripomočki, ki jih ne ponuja DEWALT, s tem izdelkom niso bili testirani, je njihova uporaba lahko nevarna. Da bi zmanjšali nevarnost telesnih poškodb, z izdelkom uporabljajte le pripomočke, ki jih priporoča DEWALT.

Če potrebujete več informacij glede ustreznosti dodatne opreme, se obrnite na Vašega prodajalca.

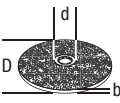
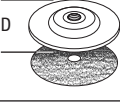
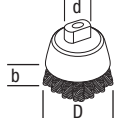
PREGLEDNICA DODATNE OPREME

	Maks. [mm]		[mm]	Min. Vrtenje [min. ⁻¹]	Periferna hitrost [m/s]	Globina navojne luknje [mm]
	D	b	d			
	125	6	22,23	11000	80	
	125	-	-	11000	80	-
	75	30	M14	11000	45	18,0
	125	12	M14	11000	80	18,0

Lokacijo najbližjega pooblaščenega serviserja lahko ugotovite tako, da kontaktirate vašo najbližjo DEWALT predstavništvo. Naslov je naveden v tem priročniku. Dodatno pa so seznam vseh pooblaščenih DEWALT serviserjev in vsi podatki o poprodajnih storitvah na voljo na internetu: www.2helpU.com.

Skrb za varovanje okolja



Odpadno orodje ločite od drugih odpadkov. Orodja ne odstranjajte skupaj z ostalimi gospodinjstvi odpadki.

Če ugotovite, da vaš DEWALT izdelek ne služi več svojemu namenu, ali se vam ne zdi več uporaben, ga ne zavrzite skupaj z ostalimi gospodinjstvi odpadki. Pripravite ta izdelek za ločeno zbiranje.



Ločeno zbiranje rabljenih izdelkov in embalaže omogoča obnovo in ponovno uporabo nekaterih materialov. Tovrstno ravnanje pa pripomore k preprečevanju onesnaženja okolja in manjši porabi naravnih virov.

Lokalni predpisi morda urejajo ločeno zbiranje električnih aparatov v gospodinjstvu, izdelek pa lahko po izteku življenjske dobe odnesete tudi v zbirni center za odpadke oz. ga dostavite prodajalcu, ko kupite nov izdelek.

DEWALT vam nudi možnost zbiranja in obnove uporabljenih in iztrošenih izdelkov DEWALT, ko ti dosežejo konec svoje življenjske dobe. Če želite izkoristiti predlagano možnost, vaš neuporaben izdelek vrnite pooblaščenemu serviserju, ki bo potrebne postopke izvedel namesto vas.

TABELA PRIPOMOČKOV ZA BRUŠENJE IN REZANJE











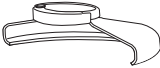

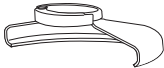



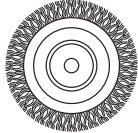

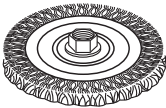
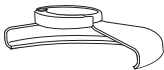

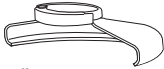

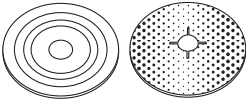
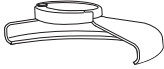

Tip ščitnika	Pripomočki	Opis	Namestitvev brusilnika
 <p>ŠČITNIK TIPA 27</p>		Sredinsko poglobljeni brusilni koluti	 <p>Ščitnik tipa 27</p>
		Lamelni brusilni koluti	 <p>Podložna prirobnica</p>  
		Žični koluti	<p>Sredinsko poglobljen brusilni koluti tipa 27</p>  <p>Navojna zaporna matica</p>
		Žični koluti z navojno matico	 <p>Ščitnik tipa 27</p>  <p>Žični koluti</p>
		Žična ščetka z navojno matico	 <p>Ščitnik tipa 27</p>  <p>Žična ščetka</p>
		Podložna blazinica/ brusni papir	 <p>Ščitnik tipa 27</p>  <p>Gumijasta podložna blazinica</p>  <p>Brusilni koluti</p>  <p>Navojna zaporna matica</p>

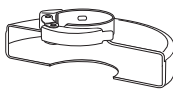
TABELA PRIPOMOČKOV ZA BRUŠENJE IN REZANJE (nadalj.)

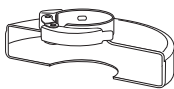
<i>Tip ščitnika</i>	<i>Pripomočki</i>	<i>Opis</i>	<i>Namestitev brusilnika</i>
 ŠČITNIK TIPA 1 1		Kolut za rezanje kovine, ojačan	 Ščitnik tipa 1  Podložna prirobnica  Kolut za rezanje
		Plošča za rezanje kovine, ojačana	
 ŠČITNIK TIPA 1 1 ALI  ŠČITNIK TIPA 27 27		Diamantni koluti	 Navojna zaporna matica

KUTNA BRUSILICA

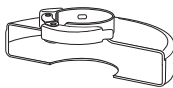
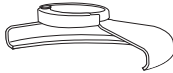
D28065

Čestitamo!

Odabrali ste alat tvrtke DEWALT. Godine iskustva, od razvoja proizvoda do inovativnosti, učinile su tvrtku DEWALT jednim od najpouzdanijih partnera za korisnike profesionalnih električnih alata.

Tehnički podaci

	D28065	
Napon	V	230
samo U.K. i Irska	V	230/115
Tip		3
Ulazna snaga	W	1250
Brzina bez opterećenja/ nazivna brzina	min ⁻¹	9000
Promjer diska	mm	125
Promjer osovine		M14
Duljina osovine	mm	16
Masa	kg	2,6*

* masa obuhvaća bočni rukohvat i štitnik

L_{PA} (zvučni tlak)	dB(A)	90
K_{PA} (nesigurnost zvučnog tlaka)	dB(A)	3
L_{WA} (zvučna snaga)	dB(A)	101
K_{WA} (nesigurnost zvučne snage)	dB(A)	3

Ukupne vrijednosti vibracija (troosni vektorski zbroj) određene prema EN 60745:

Emisija vibracija a_h površinsko brušenje

$a_{h,AG}$ =	m/s ²	8,5
Nesigurnost K =	m/s ²	1,5

Emisija vibracija a_h brušenje diskom

$a_{h,DS}$ =	m/s ²	4,5
Nesigurnost K =	m/s ²	1,5

Razina emisije vibracija navedena na ovom informacijskom listu izmjerena je u skladu sa standardiziranim ispitivanjem opisanim u dokumentu EN 60745 i može se upotrijebiti za međusobno uspoređivanje alata. Može se koristiti za preliminarno procjenjivanje izloženosti.



UPOZORENJE: Deklarirana razina emisije vibracija predstavljena je za glavne primjene alata. Međutim, ako se alat koristi u drugim primjenama, s drugim nastavcima ili ako je loše

održavan, razine vibracija mogle bi se razlikovati. To može značajno povećati razinu izloženosti tijekom ukupnog vremena upotrebe.

Tijekom procjene razine izloženosti vibracijama potrebno je uzeti u obzir vrijeme tijekom isključivanja alata i vrijeme dok je uključen, ali se ne upotrebljava za izvođenje radova. To može značajno smanjiti razinu izloženosti tijekom ukupnog vremena korištenja.

Provjerite dodatne sigurnosne mjere za zaštitu operatera od učinaka vibracija, kao što su: održavanje alata i pribora, održavanje ruku toplima, organizacija radnih rasporeda i sl.

Osiguraci

Europa	230 V za alate	10 Ampera, mreža
U.K. i Irska	230 V alati	13 ampera, u utikačima

Definicije: Sigurnosne smjernice

Dolje opisane definicije opisuju razinu ozbiljnosti svake riječi naznake. Pročitajte priručnik i obratite pažnju na ove simbole.



OPASNOST: Označava neposrednu rizičnu okolnost koja će, ako se ne izbjegne, **rezultirati smrću ili ozbiljnim ozljedama.**



UPOZORENJE: Označava potencijalno rizičnu okolnost koja, ako se ne izbjegne, **može rezultirati ozbiljnim ozljedama ili smrću.**



PAŽNJA: Označava potencijalno rizičnu okolnost koja, ako se ne izbjegne, **može rezultirati manjim ili srednjim ozljedama.**

NAPOMENA: Naznačuje praksu koja nije vezana uz tjelesne ozljede koja, ako se ne izbjegne, **može rezultirati oštećivanjem imovine.**



Označava rizik od strujnog udara.



Označava rizik od požara.

EU izjava o usklađenosti

DIREKTIVA O STROJEVIMA



D28065

DeWALT izjavljuje da su proizvodi opisani u odjeljku **Tehnički podaci** usklađeni sa smjernicama: 2006/42/EC, EN 60745-1, EN 60745-2-3.

Također, ovi su proizvodi usklađeni sa smjernicama 2004/108/EC i 2011/65/EU. Za dodatne informacije kontaktirajte tvrtku DeWALT putem sljedeće adrese ili pogledajte prilog pri kraju priručnika.

Dolje potpisani je odgovoran za usklađenost tehničke dokumentacije i ovu izjavu iznosi u ime tvrtke DeWALT.

Horst Grossmann
Potpredsjednik, Odjel za inženjering i razvoj
proizvođa DeWALT, Richard-Klinger-Straße 11,
D-65510, Idstein, Germany
01.08.2012



UPOZORENJE: Pročitajte priručnik s uputama kako biste smanjili rizik od ozljede.

Opća sigurnosna upozorenja za električne alate



UPOZORENJE! Pročitajte sva sigurnosna upozorenja i upute. Nepoštivanje upozorenja i uputa može rezultirati električnim udarom, požarom i/ili ozbiljnim ozljedama.

UPOZORENJA I UPUTE ČUVAJTE ZA BUDUĆE POTREBE.

Izraz "električni alat" u upozorenjima odnosi se na vaš električni alat napajan iz gradske mreže (sa žicom) ili električni alat napajan akumulatorskom baterijom (bez žice).

1) SIGURNOST RADNOG PROSTORA

- Područje rada održavajte čistim i dobro osvijetljenim.** Zakrčeni ili mračni prostori prouzrokuju nezgode.
- S električnim alatima ne radite u eksplozivnom okruženju, kao što je**

blizina zapaljivih tekućina, plinova ili prašine. Električni aparati stvaraju iskre koje mogu zapaliti prašinu ili isparavanja.

- Pri radu s električnim alatom držite podalje promatrače i djecu.** Zbog odvratanja pozornosti mogli biste izgubiti nadzor nad uređajem.

2) ZAŠTITA OD ELEKTRIČNE STRUJE

- Utičaji električnih alata moraju odgovarati utičnicama. Nikad i ni na koji način ne prepravljajte utikač. Nemojte rabiti prilagodne utikače s uzemljenim električnim alatom.** Neizmijenjeni utikači i odgovarajuće utičnice smanjit će rizik od strujnog udara.
- Izbjegavajte fizički dodir s uzemljenim površinama poput cijevi, radijatora, metalnih okvira i hladnjaka.** Ako je tijelo uzemljeno, rizik od strujnog udara je povećan.
- Električne alate ne izlažite kiši ni vlazi.** Prodiranje vode u električni alat povećat će rizik od električnog udara.
- Kabel ne upotrebljavajte za nepredviđene namjene. Kabel nikad ne upotrebljavajte za nošenje, povlačenje ili odvajanje utikača električnog alata iz električne utičnice. Kabel držite podalje od izvora topline, ulja i oštih ili pokretnih dijelova.** Oštećeni ili zapleteni kabel povećat će rizik od električnog udara.
- Pri radu s električnim alatom na otvorenom, upotrijebite produžni kabel pogodan za upotrebu na otvorenom.** Upotreba kabela prikladnog za otvorene prostore smanjuje rizik od strujnog udara.
- Ako nije moguće izbjeći korištenje električnog alata u vlažnim uvjetima, upotrijebite napajanje s diferencijalnom sklopkom za zaštitu od neispravnosti uzemljenja (RCD).** Upotreba RCD sklopke smanjuje rizik od strujnog udara.

3) OSOBNA SIGURNOST

- Prilikom rada s električnim alatom budite oprezni, usredotočeni i primjenjujte zdravorazumski pristup. Ne koristite električni alat ako ste umorni ili pod utjecajem droga, alkohola ili lijekova.** Trenutak nepažnje tijekom rada s električnim alatom može dovesti do ozbiljnih ozljeda.
- Koristite osobnu zaštitnu opremu. Uvijek koristite zaštitu za oči.** Upotreba zaštitne opreme poput maske protiv prašine, sigurnosnih cipela protiv klizanja, čvrste kape ili zaštite sluha

u odgovarajućim uvjetima smanjit će rizik od tjelesnih ozljeda.

- c) **Spriječite nenamjerno uključivanje. Prije priključivanja u električnu mrežu ili umetanja akumulatorske baterije, kao i prije uzimanja ili nošenja alata, provjerite je li prekidač u isključenom položaju.** Nošenje električnog alata pri čemu je prst na prekidaču ili priključivanje električnog alata kojemu je prekidač uključen priziva nezgode.
- d) **Prije nego što uključite električni alat, uklonite s njega sve ključeve za podešavanje.** Ostavljanje ključa na rotirajućem dijelu električnog alata može dovesti do ozljede.
- e) **Ne sežite predaleko. Održavajte ravnotežu i stabilan stav.** To pruža bolji nadzor nad električnim alatom u neočekivanim situacijama.
- f) **Pravilno se obucite. Ne nosite široku odjeću ili nakit. Kosu, odjeću i rukavice uvijek držite podalje od pokretnih dijelova.** Pokretni dijelovi mogu zahvatiti labavo obučenu odjeću, nakit ili dugu kosu.
- g) **Ako je omogućeno priključivanje uređaja za izvlačenje i prikupljanje prašine, osigurajte njihovo pravilno povezivanje i upotrebu.** Upotreba uređaja za skupljanje prašine može smanjiti opasnosti vezane uz prašinu.

4) UPOTREBA I ČUVANJE ELEKTRIČNIH ALATA

- a) **Ne preopterećujte električni alat. Upotrijebite odgovarajući električni alat za posao koji obavljate.** Prikladan električni alat bolje će i sigurnije obaviti posao brzinom za koju je predviđen.
- b) **Ne upotrebljavajte električni alat ako se prekidač ne može prebaciti u isključeni ili uključeni položaj.** Svaki električni alat kojim se ne može upravljati pomoću prekidača predstavlja opasnost i potrebno ga je popraviti.
- c) **Prije prilagođavanja, zamjene pribora ili spremanja električnog alata, isključite utikač iz utičnice ili odvojite akumulatorsku bateriju.** Te sigurnosne preventivne mjere smanjuju rizik od nehotičnog pokretanja električnog alata.
- d) **Električne alate koji se ne upotrebljavaju pohranite izvan dohvata djece i ne dopustite osobama koje nisu upoznate s alatom ili ovim uputama da rade s njim.** Električni alati opasni su u rukama neobučenih korisnika.

- e) **Održavajte električne alate. Provjerite ima li otklona ili savijenih pokretnih dijelova, napaknutih dijelova ili drugih okolnosti koje mogu utjecati na rad električnog alata. Ako je alat oštećen, popravite ga prije upotrebe.** Velik broj nezgoda uzrokovan je loše održanim električnim alatom.
- f) **Rezne dijelove alata održavajte oštroma i čistima.** Pravilno održavanje reznih alata i njihovih oštrica smanjuje vjerojatnost savijanja i olakšava upravljanje.
- g) **Električni alat, pribor, nastavke itd. upotrebljavajte u skladu s ovim uputama i uzimajući u obzir radne uvjete i posao koji je potrebno obaviti.** Upotreba električnih alata za poslove za koje nije namijenjen može dovesti do opasnih situacija.

5) SERVISIRANJE

- a) **Električne alate servisirajte kod kvalificiranog servisera i upotrebom originalnih zamjenskih dijelova.** Na taj ćete način održati sigurnost upotrebe električnog alata.

DODATNA POSEBNA SIGURNOSNA PRAVILA

Sigurnosne upute za sve primjene

- a) **Ovaj električni alat namijenjen je radovima grubog brušenja, finog brušenja, brušenja žičanom četkom ili izrezivanja. Proučite sva sigurnosna upozorenja, upute, ilustracije i specifikacije isporučene uz ovaj električni alat.** Nepoštivanje svih dolje opisanih uputa može rezultirati električnim udarom, požarom i/ili ozbiljnim ozljedama.
- b) **S ovim se alatom ne preporučuju radnje kao što je poliranje.** Upotreba u svrhe za koje ovaj električni alat nije predviđen može biti opasna i uzrokovati tjelesne ozljede.
- c) **Ne koristite dodatni pribor koji nije namjenski dizajniran ni preporučen od strane proizvođača alata.** Iako bi se dodatni pribor mogao postaviti na vaš električni alat, to ne podrazumijeva sigurnu upotrebu.
- d) **Najmanja deklarirana brzina dodatnog pribora mora biti jednaka oznaci najveće brzine na električnom alatu.** Dodatni pribor koji se koristi pri brzinama koje su veće od njihove deklarirane brzine može se polomiti i raspasti.

- e) **Vanjski promjer i debljina dodatnog pribora moraju biti unutar deklarirane mogućnosti vašeg električnog alata.** Dodatni pribor nepravilne veličine ne može se zadovoljavajuće zaštititi ni kontrolirati.
- f) **Veličina dosjeda diskova, spojnica, podloški i bilo kojeg drugog pribora mora pravilno odgovarati osovini električnog alata.** Dodatni pribor s dosjednim otvorima koji ne odgovaraju ugradbenim elementima električnog alata neće biti u ravnoteži, pretjerano će vibrirati i može uzrokovati gubitak nadzora.
- g) **Ne koristite oštećeni pribor. Dodatni pribor pregledajte prije svake upotrebe radi mogućih oštećenja, kao što su krhotine ili pukotine abrazivnih diskova, pukotine ili pretjerano habanje podloški, labavost ili ispućanost žičanih četki.** Ako električni alat ili dodatni pribor padne na tlo, provjerite radi mogućih oštećenja ili ugradite neoštećeni pribor. Nakon pregleda i postavljanja dodatnog pribora, sebe i druge osobe namjestite izvan ravnine vrtnje pribora i električni alat tijekom jedne minute pokrenite pri najvećoj brzini bez opterećenja. Oštećeni dodatni pribor uobičajeno će se raspasti tijekom ove provjere.
- h) **Nosite osobnu zaštitnu opremu. Ovisno o primjeni koristite štitnik za lice ili zaštitne naočale. Po potrebi nosite masku protiv prašine, zaštitu za sluh, rukavice i radnu pregaču koja može zaustaviti manje fragmente abrazivnog ili radnog materijala.** Zaštita za oči mora zaustavljati fragmente nastale u različitim načinima rada. Zaštitna maska protiv prašine mora filtrirati čestice nastale tijekom vašeg rada. Produljeno izlaganje zvuku velike jačine može izazvati oštećenje sluha.
- i) **Promatrače držite podalje od radnog područja. Svaka osoba koja ulazi u radno područje mora nositi osobnu zaštitnu opremu.** Fragmenti radnog materijala ili dodatnog pribora mogu poletjeti i izazvati ozljede izvan samog područja rada.
- j) **Električni alat pridržavajte isključivo za izolirane rukohvate dok radite u područjima gdje bi pribor mogao doći u dodir sa skrivenim ožičenjem ili kabelom alata.** U slučaju kontakta reznog pribora sa žicom pod naponom, taj se napon može prenijeti na metalne dijelove alata i izazvati strujni udar rukovatelja.
- k) **Kabel napajanja postavite podalje od rotirajućeg pribora.** Ako izgubite nadzor, kabel bi mogao biti prerezan ili zahvaćen i Vaša šaka ili ruka mogle bi biti uvučene u rotirajući pribor.
- l) **Električni alat nikad ne odlažite dok se rotiranje pribora potpuno ne zaustavi.** Rotirajući pribor može zahvatiti površinu i "povući" električni alat, uslijed čega možete izgubiti kontrolu nad alatom.
- m) **Električni alat ne uključujte dok ga nosite uz tijelo.** Slučajan dodir s rotirajućim priborom može uhvatiti vašu odjeću i alat povući na vaše tijelo.
- n) **Redovito čistite otvore za prozračivanje električnog alata.** Ventilator motora uvlači prašinu u kućište. Pretjerano nakupljanje metalne prašine može uzrokovati opasnost od električnog udara.
- o) **Električni alat ne upotrebljavajte u blizini zapaljivih materijala.** Iskrenje može zapaliti takve materijale.
- p) **Ne upotrebljavajte dodatni pribor koji zahtijeva hlađenje tekućinom.** Korištenje vode ili drugih tekućih rashladnih sredstava može rezultirati električnim udarom.

DODATNE SIGURNOSNE UPUTE ZA SVE PRIMJENE

Uzroci povratnog udara i načini njegovog sprječavanja

Povratni udar je iznenadna reakcija uslijed zaglavlivanja ili zahvaćanja rotirajućeg diska, podloške, četke ili bilo kojeg drugog pribora. Zaglavlivanje ili zahvaćanje uzrokuje blokiranje rotirajućeg pribora, koje potom u točki dodira s materijalom izaziva nekontroliranu vrtnju električnog alata u smjeru suprotnom od smjera rotacije pribora.

Na primjer, ako se abrazivni disk zahvati ili zaglavi u radnom materijalu, rub diska koji ulazi u procjep može se ukopati u površinu materijala i uzrokovati iskakanje diska ili udar. Disk bi mogao poskočiti prema rukovatelju ili u suprotnom smjeru, ovisno o smjeru vrtnje diska u točki zaglavlivanja. Dodatno, abrazivni diskovi mogu se polomiti u ovim uvjetima.

Povratni udar je rezultat pogrešnih i/ili nepravilnih radnih procedura ili uvjeta i može se izbjeći poduzimanjem odgovarajućih mjera predostrožnosti, kao što je navedeno u nastavku:

- a) **Električni alat uvijek čvrsto pridržavajte, a tijelo i ruke postavite na način da se odupiru silama povratnog udara. Uvijek koristite pomoćni rukohvat, ako je isporučen, kako biste imali najveću moguću kontrolu nad povratnim udarom ili reakcijom zakretnog momenta tijekom pokretanja alata.** Rukovatelj može kontrolirati reakciju zakretnog momenta ili povratni udar ako se poduzmu pravilne protumjere.
- b) **Ruke nikad ne postavljajte u blizini rotirajućeg pribora.** Dodatni pribor može se trznuti preko vaših ruku.
- c) **Tijelo ne postavljajte u području unutar kojeg bi se električni alat mogao kretati ako dođe do povratnog udara.** Povratni će udar alat odbaciti u smjeru suprotnom od smjera rotacije diska u točki zahvaćanja.
- d) **Budite osobito oprezni prilikom rada na kutevima, oštrim rubovima itd. Izbjegavajte poskakivanje i pomicanje pribora.** Kutovi, oštri rubovi ili poskakivanje mogu uzrokovati zahvaćanje rotirajućeg pribora, gubitak nadzora ili povratni udarac.
- e) **Ne postavljajte oštricu za piljenje drva ili drugih materijala.** Ovakve oštrice mogu izazvati česte povratne udare i gubitke kontrole.
- d) **Uvijek upotrebljavajte neoštećene prirubnice diskova koje su pravilne veličine i oblika za odabrani disk.** Pravilne prirubnice učvršćuju disk i na takav način sprječavaju mogućnost loma diska. Prirubnice za diskove namijenjene odrezivanju mogu se razlikovati od prirubnica za diskove koji su namijenjeni brušenju.
- e) **Ne upotrebljavajte istrošene diskove preuzete s jačih električnih alata.** Diskovi namijenjeni jačim alatima nisu pogodni za velike brzine vrtnji malih alata i mogu se polomiti.

Dodatna sigurnosna upozorenja specifična za radove abrazivnog odrezivanja

- a) **Pazite da se disk ne zaglavi i ne primjenjujete prevelik pritisak. Ne pokušavajte izvoditi rezove prevelike dubine.** Prevelik pritisak na disk povećava opterećenje i sklonost uvijanju diska ili njegovom zaglavljivanju u rezu, te mogućnost povratnog udara ili loma diska.
- b) **Tijelo ne postavljajte u ravnini s rotirajućim diskom ili iza njega.** Kad se disk u dodirnoj točki pomiče od vas, mogući povratni udar može potjerati rotirajući disk i električni alat ravno na vas.
- c) **Ako se disk zaglavљуje u rezu ili ako iz bilo kojeg razloga prekidate rezanje, isključite električni alat i držite ga nepokretnim dok se rotiranje diska u cijelosti ne zaustavi. Rezni disk nikad ne pokušavajte uklanjati iz ureza dok je disk u pokretu jer bi moglo doći do povratnog udara.** Provjerite razloge zaglavljivanja diska i poduzmite korektivne radnje kako biste uklonili uzrok zaglavljivanja.
- d) **Ne nastavljajte s rezanjem dok je disk u radnom materijalu. Pričekajte da disk dostigne punu brzinu vrtnje i pažljivo ga vratite u rez.** Disk bi se mogao zaglaviti, propeti ili poskočiti ako se električni alat ponovo pokrene dok je unutar radnog materijala.
- e) **Podložite ploče i druge velike komade radnog materijala kako biste smanjili rizik od zaglavljivanja ili povratnog udara diska.** Veliki radni materijali imaju sklonost uvijanja pod vlastitom težinom. Ispod radnog materijala potrebno je postaviti podloge u blizini linije reza i u blizini ruba radnog materijala s obje strane diska.

Sigurnosna upozorenja specifična za radove brusnog i abrazivnog odrezivanja

- a) **Upotrebljavajte isključivo vrste diskova koje su preporučene za vaš električni alat, kao i namjenski štitnik za odabrani disk.** Diskovi za koje električni alat nije projektiran ne mogu se zadovoljavajuće zaštititi i nisu sigurni za upotrebu.
- b) **Štitnik mora biti čvrsto postavljen na električni alat i namješten kako bi omogućio najveću razinu zaštite, kako bi što manji dio diska bio izložen rukovatelju.** Štitnik pomaže zaštititi rukovatelja od odlomljenih fragmenata diska, slučajnog dodira s diskom i iskri koje mogu zapaliti odjeću.
- c) **Diskovi se smiju upotrebljavati isključivo u preporučene svrhe. Na primjer: ne brusite bočnom stranom diska za odrezivanje.** Abrazivni diskovi za odrezivanje namijenjeni su rubnom brušenju i primjena bočnih sila na ovakve diskove može izazvati njihov lom.

- f) **Budite dodatno pažljivi tijekom rezanja "džepova" u postojećim zidovima ili na drugim slijepim područjima.** Istureni dio diska može zarezati vodovodne cijevi, električne kabele ili predmete koji mogu izazvati povratni udar alata.

- Rizik od tjelesnih ozljeda uslijed letećih objekata.
- Rizik od opekotina uslijed zagrijavanja pribora tijekom rada.
- Rizik od tjelesnih ozljeda uslijed produljene upotrebe.
- Rizik stvaranja prašine od opasnih tvari.

Sigurnosna upozorenja specifična za radove finog brušenja

- a) **Ne upotrebljavajte pretjerano velike brusne papire. Kod odabira brusnog papira pridržavajte se preporuka proizvođača.** Veliki brusni papir koji prelazi rub brusne ploče predstavlja opasnost od reznih ozljeda i može izazvati zaglavljivanje diska, trganje diska ili povratni udar.

Sigurnosna upozorenja specifična za radove brušenja žičanom četkom

- a) **Imajte na umu da se žica s četke odbacuje i tijekom uobičajene upotrebe. Žičanu četku ne opterećuje prevelikim pritiskom na alat.** Žica s četke može s lakoćom probiti odjeću i/ili kožu.
- b) **Ako se tijekom korištenja žičane četke preporučuje korištenje štitnika, ne smijete dopustiti nikakve smetnje kretanju četke unutar štitnika.** Promjer žičanog diska ili četke može se povećati uslijed djelovanja centrifugalnih sila.

Dodatna sigurnosna pravila

- Navoj pribora koji postavljate mora odgovarati navoju osovine brusilice. Za pribor koji se montira po prirubnicama provrt pribora mora odgovarati promjeru prirubnice. Pribor koji ne odgovara ugradbenim elementima električnog alata neće biti u ravnoteži, pretjerano će vibrirati i može uzrokovati gubitak nadzora.
- Brusna površina u središtu udubljenih diskova mora se postaviti ispod ravnine zaštitnog jezička. Nepravilno postavljen disk koji prelazi ravninu zaštitnog jezička ne može se prikladno zaštititi.

Stalno prisutni rizici

Unatoč primjenjivanju važećih sigurnosnih propisa i sigurnosnih uređaja, određene stalno prisutne rizike nije moguće izbjeći, a to su:

- Oštećenje sluha.

Oznake na alatu

Na alatu su prikazani sljedeći simboli:



Prije upotrebe pročitajte priručnik za upotrebu.



Koristite zaštitu za sluh.



Koristite zaštitu za oči.

SMJEŠTAJ ŠIFRE DATUMA (CRTEŽ 1)

Šifra datuma (r), koja sadrži godinu proizvodnje, ispisana je na kućištu.

Primjer:

2013 XX XX
Godina proizvodnje

Sadržaj pakiranja

Pakiranje sadrži:

- 1 Kutna brusilica
- 1 Štitnik
- 1 Bočni rukohvat protiv vibracija
- 1 Komplet prirubnica
- 1 Ključ s dvije igle
- 1 Priručnik s uputama
- 1 Crtež sastavnih dijelova

- **Alat, dijelove ili pribor provjerite radi eventualnih oštećenja nastalih tijekom transporta.**
- **Temeljito proučite i upoznajte se s ovim priručnikom prije same upotrebe alata.**

Opis (crtež 1)



UPOZORENJE: Nikad ne modificirajte električni alat ili bilo koji njegov dio. Može doći do materijalne štete ili ozljede.

- a. Okidač
- b. Tipka za blokiranje

- c. Tipka za oslobađanje
- d. Tipka za blokiranje osovine
- e. Štitnik
- f. Dust Ejection System™ (Sustav za izbacivanje prašine)
- g. Bočni rukohvat
- h. Otvor bočnog rukohvata
- i. Stezna navojna matica
- j. Podložna prirubnica

NAMJENA

Kutna brusilica D8065 za zahtjevne primjene predviđena je za profesionalno brušenje, rezanje i pjeskarenje.

NE upotrebljavajte diskove za brušenje koji nemaju udubljeno središte ili nisu tzv. flap-diskovi.

NEMOJTE koristiti u vlažnim uvjetima ni u blizini zapaljivih tekućina ili plinova.

Ove kutne brusilice za teške radove su profesionalni električni alati.

NEMOJTE dopustiti djeci da dolaze u dodir s alatom. Dok ovaj alat koristi neiskusni korisnik potreban je nadzor.

- Ovaj proizvod nije namijenjen upotrebi od strane osoba sa smanjenim fizičkim, osjetilnim ili mentalnim sposobnostima, uključujući i djecu, kao ni osoba s nedostatkom iskustva ili znanja, osim ako ih osoba zadužena za njihovu sigurnost nadzire. Djecu se nikad ne smije ostaviti samu uz ovaj proizvod.

Sustav za izbacivanje prašine

Sustav za izvlačenje prašine (f) sprječava nakupljanje prašine oko štitnika i otvora za hlađenje motora i smanjuje količinu prašine koja prodire u kućište motora.

Zaštita od električne struje

Elektromotor je projektiran za samo jedan napon. Uvijek provjerite odgovara li električno napajanje naponu navedenom na opisnoj oznaci.



Ovaj alat tvrtke DeWALT dvostruko je izoliran u skladu s dokumentom EN 60745, stoga žica uzemljenja nije potrebna.



UPOZORENJE: Alate s napajanjem od 115 V potrebno je upotrebljavati putem izolacijski osiguranog transformatora koji između primarnog

i sekundarnog navoja ima zaštitu uzemljenja.

Ako je kabel napajanja oštećen, potrebno ga je zamijeniti posebnim kabelom dostupnim putem ovlaštenog servisa tvrtke DeWALT.

Zamjena strujnog utikača (samo za U.K. i Irsku)

Ako je potrebno postaviti novi električni utikač:

- Sigurno odbacite stari utikač.
- Smeđi vodič spojite na fazni priključak u utikaču.
- Plavi vodič spojite na neutralni priključak u utičnici.



UPOZORENJE Na priključak uzemljenja nije potrebno ništa povezivati.

Slijedite upute za ugradnju isporučene uz utikač dobre kvalitete. Preporučeni osigurač: 13 A.

Upotreba produžnog kabela

Ako je potreban produžni kabel, upotrijebite odobreni trožilni produžni kabel koji je pogodan za ulaznu snagu ovog alata (pogledajte **Tehničke podatke**). Najmanja debljina vodiča je 1,5 mm², a najveća duljina 30 m.

U slučaju upotrebe kabela na kolutu, kabel uvijek potpuno odmotajte.

SASTAVLJANJE I PODEŠAVANJE



UPOZORENJE: Da biste smanjili opasnost od ozbiljnih ozljeda, isključite alat i odvojite ga od izvora napajanja prije izvođenja bilo kakvih prilagođavanja ili postavljanja/uklanjanja dodataka ili pribora. Prije ponovnog priključivanja alata pritisnite i pustite prekidač kako biste provjerili je li alat isključen. Slučajno uključivanje alata može izazvati ozljede.

Postavljanje bočnog rukohvata (crtež 1)



UPOZORENJE: Prije upotrebe alata provjerite je li rukohvat dobro pričvršćen.



UPOZORENJE: Bočni rukohvat treba se uvijek koristiti kako biste zadržali nadzor nad alatom.

Bočni rukohvat (g) čvrsto uvijte u jedan od otvora (h) sa svake strane kućišta prijenosa.

pričvrstnoj glavi koje se ne može vidjeti golim okom.

Postavljanje i uklanjanje štitnika (crtež 2)



UPOZORENJE: Da biste smanjili opasnost od ozbiljnih ozljeda, isključite alat i odvojite ga od izvora napajanja prije izvođenja bilo kakvih prilagođavanja ili postavljanja/uklanjanja dodataka ili pribora. Prije ponovnog priključivanja alata pritisnite i pustite prekidač kako biste provjerili je li alat isključen. Slučajno uključivanje alata može izazvati ozljede.



OPREZ: Na ovoj se brusilici moraju koristiti štitnici.

Prilikom upotrebe brusilice D28065 s lijepljenim abrazivnim diskom za rezanje u metalu ili zidovima, OBAVEZNO upotrijebite štitnik Tipa 1. Štitnici tipa 1 dostupni su uz doplatu kod DEWALT prodavača.

NAPOMENA: Informacije o ostalim dodacima koji se mogu upotrijebiti s ovim brusilicama pronaći ćete u **Tablici pribora za brušenje i rezanje** na kraju ovog odjeljka.

1. Kutnu brusilicu postavite na stol, tako da osovinu bude okrenuta prema gore.
2. Otpustite steznu polugu (l) i štitnik (e) pridržavajući iznad alata, kako je prikazano na crtežu.
3. Izbočine (m) poravnajte s urezima (n).
4. Štitnik pritisnite prema dolje i zakrenite ga u potreban položaj.
5. Ako je potrebno, silu stezanja prilagodite pritezanjem vijka (o).
6. Zategnite steznu polugu (l).
7. Za uklanjanje štitnika oslobodite steznu polugu.



PAŽNJA: Ako štitnik nije moguće pritegnuti prilagođavanjem vijka, ne upotrebljavajte alat. Kako biste smanjili rizik od tjelesnih ozljeda, alat i štitnik odnesite u servis radi popravka ili zamjene štitnika.

NAPOMENA: Kako biste smanjili rizik od oštećenja alata, nemojte zatezati vijak za podešavanje dok je ručica stezaljke u otvorenom položaju. Može doći do oštećenja štitnika na

Postavljanje i uklanjanje diska za grubo brušenje ili odrezivanje (crteži 1, 4, 5)



UPOZORENJE: Ne koristite oštećeni disk.

1. Alat postavite na stol, tako da je štitnik okrenut prema gore.
2. Podložnu prirubnicu (j) pravilno postavite na osovinu (q) (sl. 4).
3. Disk (p) postavite na podložnu prirubnicu (j). Tijekom namještanja diska s uzdignutim središtem pobrinite se da je uzdignuto središte (k) okrenuto prema podložnoj prirubnici (j).
4. Steznu maticu (i) zavrnite na osovinu (q) (sl. 5).
 - a. Prsten na steznoj matici s navojima (i) mora biti okrenut prema disku prilikom postavljanja diska za brušenje (sl. 5A);
 - b. Prsten na steznoj matici s navojima (i) mora biti okrenut od diska prilikom postavljanja diska za rezanje (sl. 5B).
5. Pritisnite tipku za blokiranje osovine (d) i zakrećite osovinu (q) dok se ne zabravi u svom položaju.
6. Steznu maticu (i) zategnite isporučeni ključem s dvije igle.
7. Oslobodite blokadu osovine.
8. Da biste uklonili disk, steznu maticu (i) olabavite ključem s dvije igle.

Postavljanje i skidanje podloške/brusnog papira (sl. 1, 5)

1. Alat postavite na stol, tako da je štitnik okrenut prema gore.
2. Uklonite podložnu prirubnicu (j).
3. Gumenu podlošku postavite pravilno na osovinu (q).
4. Brusni papir postavite na gumenu podlošku.
5. Steznu maticu s navojima (i) navijte na osovinu. Prsten na steznoj matici s navojima (i) mora biti okrenut prema gumenoj podlošci.
6. Pritisnite tipku za blokiranje osovine (d) i zakrećite osovinu (q) dok se ne zabravi u svom položaju.

7. Steznu maticu s navojima (i) zategnite ključem s dvije igle.
8. Oslobodite blokadu osovine.
9. Da biste uklonili gumenu podlošku, steznu maticu s navojima (i) olabavite ključem s dvije igle.

Postavljanje lončaste žičane četke

Lončastu žičanu četku postavite izravno na osovinu, bez upotrebe držača razmaka i prirubnice s navojem.

Prije rada

- Postavite štitnik i odgovarajući disk ili ploču. Ne upotrebljavajte pretjerano istrošene diskove ili ploče.
- Ne koristite oštećeni pribor. Dodatni pribor pregledajte prije svake upotrebe radi mogućih oštećenja, kao što su krhotine ili pukotine abrazivnih diskova, pukotine ili pretjerano habanje podloški, labavost ili ispucanost žičanih četki. Ako električni alat ili dodatni pribor padne na tlo, provjerite radi mogućih oštećenja ili ugradite neoštećeni pribor. Nakon pregleda i postavljanja dodatnog pribora, sebe i druge osobe namjestite izvan ravnine vrtnje pribora i električni alat tijekom jedne minute pokrenite pri najvećoj brzini bez opterećenja. Oštećeni dodatni pribor uobičajeno će se raspasti tijekom ove provjere.
- Provjerite jesu li unutarnja i vanjska prirubnica pravilno namještene. Slijedite upute u Tablici pribora za brušenje i rezanje.
- Provjerite okreće li se disk ili ploča u smjeru strelica na priboru i na alatu.

UPOTREBA

Upute za upotrebu



UPOZORENJE: Uvijek se pridržavajte sigurnosnih uputa i važećih propisa.



UPOZORENJE: Da biste smanjili opasnost od ozbiljnih ozljeda, isključite alat i odvojite ga od izvora napajanja prije izvođenja bilo kakvih prilagođavanja ili postavljanja/uklanjanja dodatka ili pribora. Prije ponovnog priključivanja

alata pritisnite i pustite prekidač kako biste provjerili je li alat isključen.



UPOZORENJE:

- Provjerite je li radni materijal koji je potrebno brusiti ili rezati dobro učvršćen.
- Upotrijebite stezaljke ili na drugi praktičan način učvrstite radni materijal za stabilnu platformu. Važno je dobro pritegnuti i podložiti radni materijal kako bi se spriječilo njegovo pomicanje i gubitak nadzora. Pomicanje radnog materijala i gubitak nadzora mogu dovesti do opasnosti i ozljeda.
- Učvrstite radni materijal. Radni materijal bolje se učvršćuje stezaljkom ili u škripcu nego rukom.
- Podložite ploče i druge velike komade radnog materijala kako biste smanjili rizik od zaglavlivanja ili povratnog udara diska. Veliki radni materijali imaju sklonost uvijanja pod vlastitom težinom. Ispod radnog materijala potrebno je postaviti podloge u blizini linije reza i u blizini ruba radnog materijala s obje strane diska.
- Uvijek koristite propisne radne rukavice dok radite s ovim alatom.
- Kućište prijenosa postaje vruće tijekom upotrebe.
- Na alat primijenite isključivo lagani pritisak. Na disk ne primjenjujte bočni pritisak.
- Izbjegavajte preopterećivanje. Ako alat postane vruć, pustite da radi nekoliko minuta bez ikakvog opterećenja kako bi se pribor ohladio. Pribor nemojte dodirivati dok se ne ohladi. Diskovi postaju vrlo vrući tijekom upotrebe.
- Nemojte rabiti zasebne adaptore i sl. kako biste namjestili abrazivne diskove s velikim otvorima.
- Alat nikad ne upotrebljavajte bez namještenog štitnika.
- Alat nije predviđen za upotrebu s brusnim šalicama.
- Električni alat nemojte koristiti s postoljem za rezanje.
- Nikada nemojte koristiti upijajući papirsprešanimabrazivnimproizvodima.

- Uzmite u obzir da se disk nastavlja okretati nakon isključivanja alata.

polaganja na radnu površinu. Prije isključivanja alata podignite ga od radne površine.

Pravilan položaj ruku (crtež 1, 6)



UPOZORENJE: Da biste smanjili opasnost od ozbiljnih ozljeda **UVIJEK** koristite prikazan pravilan položaj ruku.



UPOZORENJE: Da biste smanjili opasnost od ozbiljnih ozljeda, **UVIJEK** čvrsto pridržavajte kao mjeru opreza u slučaju nagle reakcije.

Pravilan položaj ruku zahtijeva da jednom rukom držite bočni rukohvat (g), dok drugom rukom držite kućište alata, kao što je prikazano na sl. 6.

Okidač (sl. 3)



PAŽNJA: Čvrsto držite bočni rukohvat alata kako biste zadržali nadzor nad alatom pri pokretanju i tijekom uporabe, sve dok se disk i pribor ne prestanu okretati. Prije odlaganja alata provjerite je li se disk potpuno zaustavio.

NAPOMENA: Za smanjenje mogućnosti neočekivanog pomicanja alata nemojte ga uključivati ni isključivati u uvjetima opterećenja. Omogućite da se brusilica kreće do pune brzine prije dodirivanja radne površine. Prije isključivanja alata podignite ga od površine. Pričekajte da se alat zaustavi prije nego što ga odložite.

1. Da biste uključili alat, pritisnite okidač (a) dok pritišćete gumb za deblokiranje (c).
2. Alat isključite puštanjem okidača.

TIPKA ZA BLOKIRANJE

Tipka za blokiranje (b) povećava udobnost prilikom dulje upotrebe. Da biste blokirali alat, pritisnite okidač (a), a zatim pritisnite gumb za blokiranje (b). Alat će nastaviti raditi nakon puštanja okidača. Da biste deblokirali alat, pritisnite i pustite okidač. Alat će se zaustaviti.



OPREZ: Čvrsto držite bočni rukohvat alata kako biste zadržali nadzor nad alatom pri pokretanju i tijekom uporabe, sve dok se disk i pribor ne prestanu okretati. Prije odlaganja alata provjerite je li se disk potpuno zaustavio.



PAŽNJA: Pričekajte da alat postigne potpunu brzinu prije njegovo

Primjena na metalima

Tijekom korištenja alata na metalnim materijalima provjerite je li diferencijalna sklopka (RCD) ugrađena kako bi se izbjegla opasnost nepravilnog uzemljenja, koju može izazvati metalna strugotina.

Ako RCD prekine električno napajanje, alat odnesite ovlaštenom serviseru tvrtke DEWALT.



UPOZORENJE: U ekstremnim radnim uvjetima s metalima može se unutar kućišta alata nakupiti električno vodljiva prašina. Ovo može rezultirati degradiranjem zaštitne izolacije alata i potencijalnom opasnošću od električnog udara.

Kako biste izbjegli nakupljanje metalne strugotine unutar alata, preporučujemo svakodnevno čišćenje otvora za prozračivanje. Pogledajte poglavlje **Održavanje**.

Korištenje flap-diskova



UPOZORENJE: Nakupljanje metalne prašine. Produljena upotreba flap-diskova tijekom obrade metala može rezultirati povećanom potencijalnom opasnošću od električnog udar. Da biste smanjili ovu opasnost, prije upotrebe ugradite RCD sklopku i stlačenim zrakom svakodnevno čistite otvore za prozračivanje u skladu s uputama za održavanje u daljnjem tekstu.

Rezanje metala

Za rezanje prešanim abrazivnim proizvodima uvijek rabite štitnike tipa 1.

Prilikom rezanja radite s umjerenim punjenjem, prilagođenim materijalu koji se reže. Namojte pritiskati na rezni disk, naginjati stroj niti ga izlagati oscilacijama.

Nemojte smanjivati brzinu reznih diskova u pokretu bočnim pritiskanjem.

Stroj uvijek mora raditi tako da se brusi u suprotnom smjeru. U protivnom, stvara se opasnost da se nekontrolirano odgurne izvan reza.

Pri izrezivanju profila i četverokutnih greda, najbolje je započeti s najmanjim presjekom.

Grubo brušenje

Nikada nemojte koristiti rezni disk za grubo brušenje.

Najbolji rezultati grubog brušenja postižu se ako se stroj postavi pod kutom od 30°C do 40°. Stroj pomičite natrag i naprijed s umjerenim pritiskom. Na taj način, radni materijal se neće zagrijati, izgubiti boju i neće se formirati usjeci.

Rezanje kamena

Stroj se koristi samo za suho rezanje.

Za rezanje kamena najbolje je upotrijebiti dijamantni rezni disk.

Uređaj rabite samo s dodatnom maskom za zaštitu od prašine.

Savjet za rad

Posebno pazite prilikom izrezivanja utora u nosivim zidovima.

Utori u nosivim zidovima podliježu propisima specifičnima za pojedinu državu. Te je propise potrebno poštivati u svim okolnostima.

Prije početka rada posavjetujte se s odgovornim strukturnim inženjerom, arhitektom ili nadzornikom radova.

ODRŽAVANJE

Električni alat tvrtke DeWALT projektiran je za dugotrajnu upotrebu uz minimalno održavanje. Neprekinuta i zadovoljavajuća upotreba ovisi o pravilnoj brizi i redovnom čišćenju.



UPOZORENJE: Da biste smanjili opasnost od ozbiljnih ozljeda, isključite alat i odvojite ga od izvora napajanja prije izvođenja bilo kakvih prilagođavanja ili postavljanja/uklanjanja dodatka ili pribora. Prije ponovnog priključivanja alata pritisnite i pustite prekidač kako biste provjerili je li alat isključen. Slučajno uključivanje alata može izazvati ozljede.

Četkice s osiguranjem

Motor će se automatski zaustaviti i na taj način naznačiti da su ugljične četkice gotovo potpuno istrošene i da je potrebno servisiranje alata. Ugljične četkice ne mogu servisirati sami korisnici. Alat odnesite ovlaštenom serviseru tvrtke DeWALT.



Podmazivanje

Ovaj električni alat ne zahtijeva dodatno podmazivanje.



Čišćenje



UPOZORENJE: Prašinu iz kućišta ispušite suhim zrakom čim primijetite nakupljanje nečistoća. Tijekom izvođenja ovog postupka nosite zaštitu za oči i odobrenu masku protiv prašine.



UPOZORENJE: Za čišćenje nemetalnih dijelova alata nikad ne upotrebljavajte otapala ili druge jake kemikalije. Ove kemikalije mogu štetiti materijalima upotrijebljenima u tim dijelovima. Upotrebljavajte isključivo krpu natopljenu vodom i blagim sapunom. Nikad ne dopustite da bilo kakva tekućina prodre u unutrašnjost alata. Nikad ne potapajte bilo koji dio alata u tekućinu.



Dodatni pribor



UPOZORENJE: Budući da pribor koji nije u ponudi tvrtke DeWALT nije ispitan s ovim proizvodom, upotreba takvog pribora uz ovaj alat može biti opasna. Da biste smanjili opasnost od ozljeda, uz ovaj proizvod potrebno je upotrebljavati isključivo dodatni pribor preporučen od tvrtke DeWALT.

Kod svog lokalnog prodavača zatražite informacije o odgovarajućim dodacima.

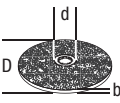
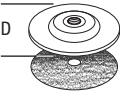
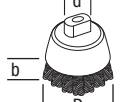
TABLICA PRIBORA

	Maks. [mm]		[mm]	Min. rotacija [min. ⁻¹]	Periferna brzina [m/s]	Duljina navojnog otvora [mm]
	D	b	d			
	125	6	22,23	11000	80	
	125	-	-	11000	80	-
	75	30	M14	11000	45	18,0
	125	12	M14	11000	80	18,0

Lokaciju najbližeg ovlaštenog servisnog predstavnika možete provjeriti kontaktiranjem lokalnog ureda tvrtke DEWALT na adresi navedenoj u ovom priručniku. Također, potpuni popis ovlaštenih DEWALT servisa i potpuni detalji o našim uslugama nakon prodaje i kontaktima dostupni su putem interneta na adresi: www.2helpU.com.

Zaštita okoliša



Odvojeno prikupljajte. Ovaj proizvod ne smije se odbacivati kao uobičajeni otpad iz kućanstva.

Ako ustanovite da je vaš DEWALT proizvod potrebno zamijeniti ili ako za njime više nemate potrebe, ne odbacujte ga kao uobičajeni otpad iz kućanstva. Pripremite ovaj proizvod za zasebno prikupljanje otpada.











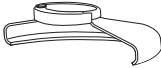

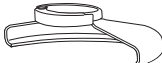



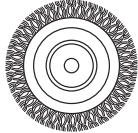

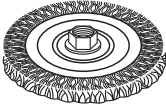
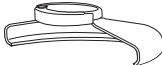
Odvojeno prikupljanje rabljenih proizvoda i pakiranja omogućuje recikliranje i ponovnu upotrebu materijala. Ponovna upotreba materijala pomaže u sprječavanju zagađivanja okoliša i smanjuje potražnju za sirovinama.

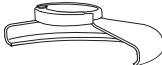

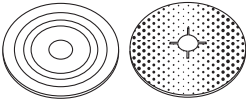
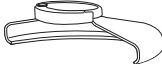





Lokalni zakoni mogu propisivati odvojeno prikupljanje električnih proizvoda iz kućanstva, na mjestima lokalnih odlagališta otpada ili putem prodavača kod kojeg ste kupili ovaj proizvod.

DEWALT omogućuje prikupljanje i recikliranje DEWALT proizvoda nakon isteka vijeka trajanja. Da biste iskoristili prednosti ove usluge, svoj proizvod vratite bilo kojem ovlaštenom servisnom predstavniku koji će ga preuzeti u naše ime.

TABLICA DODATAKA ZA BRUŠENJE I REZANJE

Tip štitnika	Dodatni pribor	Opis	Sklapanje brusilice
 ŠTITNIK TIPA 27		Disk za brušenje s udubljenim središtem	 Štitnik tipa 27
		Flap-disk	 Podložna pribornica  
		Žičani diskovi	Disk s udubljenim središtem tipa 27  Stezna matica
		Žičani diskovi s navojem	 Štitnik tipa 27  Žičani disk
		Lončasta žičana četka s navojem	 Štitnik tipa 27  Žičana četka
		Podložka / list za brušenje	 Štitnik tipa 27  Gumena podložka  Disk za brušenje  Stezna matica

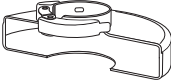
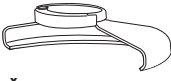
TABLICA DODATAKA ZA BRUŠENJE I REZANJE (nastavak)

Tip štitnika	Dodatni pribor	Opis	Sklapanje brusilice
 <p>ŠTITNIK TIPA 1</p>		Zidarski rezni disk, lijepljeni	 <p>Štitnik tipa 1</p>
		Metalni rezni disk, lijepljeni	 <p>Podložna prirubnica</p> 
 <p>ŠTITNIK TIPA 1 ILI</p>  <p>ŠTITNIK TIPA 27</p>		Dijamantni rezni diskovi	<p>Disk za rezanje</p>  <p>Stezna matica</p>

JAMSTVENA IZJAVA

- ♦ Jamčimo da navedeni proizvod koji smo isporučili nema nedostataka ili grešaka u konstrukciji ili tvorničkoj montaži.
- ♦ Jamstveni rok je 24 mjeseci od dana kupnje. Jamčimo da će navedeni proizvod koji smo isporučili u jamstvenom roku ispravno funkcionirati kod normalne upotrebe ukoliko će se korisnik pridržavati priloženih uputa o uporabi.
- ♦ Jamčimo da je za isporučeni proizvod osigurano servisno održavanje i potrebni rezervni dijelovi u toku 7 godina od datuma kupnje.
- ♦ Obvezujemo se na zahtjev imatelja jamstvenog lista podnesenog u jamstvenom roku, o svom trošku osigurati otklanjanje kvarova i nedostataka proizvoda koji proizlaze iz nepodudarnosti stvarnih sa propisanim, odnosno deklariranim karakteristikama kvalitete proizvoda. Popravak se obvezujemo izvršiti u roku od 45 dana od dana prijave kvara. Ako proizvod ne popravimo u tom roku obvezujemo se zamijeniti ga novim ili vratiti uplaćenu svotu.
- ♦ Jamstvo vrijedi uz predočenje originalnog računa prodavatelja, te ispravno ispunjenog i ovjerenog pečatom prodavatelja jamstvenog lista.
- ♦ Troškove prijevoza odnosno prijenosa proizvoda koji nastaju pri popravku odnosno njegovoj zamjeni u garantnom roku snosi nositelj jamstva. Bez obzira na način dostave ovlaštenom servisu, kupac je obavezan podignuti proizvod po izvršenom servisnom popravku i isto potvrditi svojim potpisom.
- ♦ Nepravilnosti koje su nastale nestručnim rukovanjem, rukovanjem suprotnim navedenim u uputama ili mehaničkim oštećenjem isključene su iz jamstva.
- ♦ Proizvod ne smije biti prethodno otvaran ili popravlján od strane neovlaštenih osoba.
- ♦ Ako popravak traje duže od 14 dana, jamstveni rok se produžuje za trajanje servisa.

RADOVI I DIJELOVI KOJI IDU NA TERET JAMSTVA

- ♦ Kvarovi nastali greškom prilikom tvorničkog sklapanja i pakiranja
- ♦ Puknuća lomovi dijelova strojeva i alata proizročeni nekvalitetnim materijalom tj. tvorničkom greškom.
- ♦ Indirektni kvarovi uzrokovani točkom 2.
- ♦ Kvarovi nastali odmah po puštanju stroja/uređaja u rad

RADOVI I DIJELOVI KOJI NISU PREDMET JAMSTVA

1. Oštećena i kvarovi nastali:
 - ♦ Prilikom nepravilnog sastavljanja uređaja od strane kupca
 - ♦ Nepravilnim rukovanjem i nenamjenskim korištenjem
 - ♦ Korištenjem neadekvatnih goriva, maziva, napona, opterećenja
 - ♦ Servisiranjem ili rastavljanjem uređaja od strane neovlaštenih osoba
2. Dijelovi koji spadaju u potrošni materijal:
 - ♦ Kvarovi nastali nedovoljnim održavanjem ili servisiranjem
 - ♦ Kvarovi nastali radi preopterećivanja ili pregrijavanja uređaja ili njihovih sastavnih dijelova

TIP PROIZVODA:	
Prodajno mjesto:	Pečat:
Datim prodaje:	Potpis:

NOSITELJ JAMSTVA: LIKOS d.o.o. Karlovačka cesta 2E, 10020 Zagreb
 Uvoznik: LIKOS d.o.o. Karlovačka cesta 2E, 10020 Zagreb, tel: 01 6539 875

CENTRALNI SERVIS: LIKOS d.o.o. Karlovačka cesta 2E, 10020 Zagreb
 TELEFON SERVIS: 01 65 39 875

VAŽNO:

Za sva pitanja vezana za stavljanje alata u funkciju, način dostave i povrat alata po izvršenom popravku, te ostala servisna ili tehnička pitanja, obavezno kontaktirajte servis na telefon 01 6539 875, u uredovno vrijeme radnim danom od 8.00 – 12.00 h

UGAONA BRUSILICA

D28065

Čestitamo!

Izabrali ste DEWALT alat. Dugogodišnje iskustvo, razvoj proizvoda i inovacije učinile su da DEWALT postane jedan od najpouzdanijih partnera korisnicima profesionalnih ručnih električnih alata.

Tehnički podaci

		D28065
Napon	V	230
U.K. i Irska	V	230/115
Tip		3
Ulazna snaga	W	1250
Brzina u praznom hodu/ nominalna brzina	min ⁻¹	9000
Prečnik diska	mm	125
Prečnik vretena		M14
Dužina vretena	mm	16
Težina	kg	2,6*

* težina je težina sa bočnom ručkom i štitičnikom

L_{PA} (zvučni pritisak)	dB(A)	90
K_{PA} (zvučni pritisak, odstupanje)	dB(A)	3
L_{WA} (zvučna snaga)	dB(A)	101
K_{WA} (zvučna snaga, odstupanje)	dB(A)	3

Ukupne vrednosti vibracija (vektorska suma u tri pravca) određene prema EN 60745:

Ukupna vrednost vibracija a_h brušenja površine		
$a_{h,AG}$ =	m/s ²	8,5
Odstupanje K =	m/s ²	1,5

Ukupna vrednost vibracija a_h brušenja diskom		
$a_{h,DS}$ =	m/s ²	4,5
Odstupanje K =	m/s ²	1,5

Emisioni nivo vibracija naveden u ovoj informaciji izmeren je prema standardizovanom postupku iz EN 60745 i može se koristiti za upoređivanje alata. Može se koristiti za preliminarnu procenu izloženosti.



UPOZORENJE: Deklarisani emisioni nivo vibracija važi za glavne primene alata. Međutim, ako se alat koristi za druge aplikacije, sa drugim priborima ili ako je loše održavan, emisiona vrednost vibracija se može razlikovati.

To može značajno povećati nivo izlaganja u ukupnom periodu rada.

Procena nivoa izloženosti vibracijama takođe treba da uzme u obzir vremena kada je alat isključen i kada radi u praznom hodu. To može značajno smanjiti nivo izlaganja u ukupnom periodu rada.

Identifikujte dopunske bezbednosne mere za zaštitu rukovaoca od efekata vibracija kao što su: održavanje alata i pribora, održavanje ruku toplim, organizacija radnih uzoraka.

Osiguraci

Evropa	230 V alati	10 ampera, mrežni
U.K. i Irska	230 V alati	13 ampera, u utikaču

Definicije: Bezbednosne smer-nice

Dole navedene definicije opisuju nivo ozbiljnosti za svaku signalnu reč. Molimo da pročitate uputstvo i vodite računa o tim simbolima.



OPASNOST: Ukazuje na neposredno opasnu situaciju koja, ako se ne izbegne, će dovesti do smrti ili teške povrede.



UPOZORENJE: Ukazuje na potencijalno opasnu situaciju koja bi, ako se ne izbegne, može izazvati smrt ili ozbiljnu povredu.



OPREZ: Ukazuje na potencijalno opasnu situaciju koja može, ako se ne izbegne, izazvati manju ili umerenu povredu.

NAPOMENA: Ukazuje na praksu koja nije povezana sa telesnim povredama koja, ako se ne izbegne, može dovesti do materijalne štete.



Označava opasnost od električnog udara.



Označava opasnost od požara.

EC izjava o usklađenosti

DIREKTIVA ZA MAŠINE



D28065

DeWALT izjavljuje da su proizvodi opisane u delu **Tehnički podaci** usklađeni sa: 2006/42/EC, EN 60745-1, EN 60745-2-3.

Ovi proizvodi su takođe usklađeni sa direktivom 2004/108/EC i 2011/65/EU. Za više informacija kontaktirajte DeWALT na sledećoj adresi ili ih potražite na poleđini uputstva za upotrebu.

Dolepotpisani je odgovoran za pripremu tehničke dokumentacije i daje ovu izjavu za račun kompanije DeWALT.

Horst Grossmann

Potpredsednik za razvoj proizvoda široke potrošnje DeWALT, Richard-Klinger-Straße 11, D-65510, Idstein, Nemačka
01.08.2012



UPOZORENJE: Radi smanjenja opasnosti od povreda, pročitajte uputstvo za upotrebu.

Opšta bezbednosna upozorenja za električne alate



UPOZORENJE! Pročitajte **sva bezbednosna upozorenja i uputstva**. Nepoštovanje upozorenja i uputstava može izazvati električni udar, požar i/ili ozbiljnu povredu.

SAČUVAJTE SVA UPOZORENJA I UPUTSTVA ZA BUDUĆE POTREBE

Termin "električni alat" u upozorenjima odnosi se na alate sa mrežnim napajanjem (sa kablom) ili alate sa baterijskim napajanjem (bežični).

1) BEZBEDNOST RADNOG PODRUČJA

- Radno područje treba uvek da bude čisto i dobro osvetljeno.** Nered i mračna područja izazivaju nezgode.
- Ne radite sa električnim alatima u eksplozivnim atmosferama, na primer u prisustvu zapaljivih tečnosti, gasova ili prašine.** Električni alati stvaraju varnice koje mogu da upale prašinu ili isparenja.

- Decu i druge osobe udaljite dok radite sa električnim alatom.** Zbog ometanja možete izgubiti kontrolu.

2) ELEKTRIČNA BEZBEDNOST

- Utikači električnih alata moraju da odgovaraju utičnici. Nikada i ni na bilo koji način nemojte modifikovati utikač. Ne koristite nikakve utične adaptore sa uzemljenim električnim alatima.** Nemodifikovani utikači i odgovarajuće utičnice smanjuju opasnost od električnog udara.
- Izbegavajte telesni kontakt sa uzemljenim površinama kao što su cevi, radijatori, šporeti i frižideri.** Postoji veća opasnost od električnog udara ako je vaše telo uzemljeno.
- Ne izlažite električne alate kiši ili vlažnim uslovima.** Voda koja prodre u električni alat povećava opasnost od električnog udara.
- Ne rukujte nepravilno kablom. Nemojte nikad koristiti kabl za nošenje, vucenje ili izvlačenje utikača električnog alata. Kabl udaljite od toplote, ulja, oštih rubova ili pokretnih delova.** Oštećeni ili zapleteni kablovi povećavaju opasnost od električnog udara.
- Pri upotrebi električnog alata na otvorenom prostoru koristite produžni kabl koji je pogodan za upotrebu na otvorenom prostoru.** Korišćenje kabla koji je podesan za upotrebu na otvorenom prostoru umanjuje opasnost od električnog udara.
- Ukoliko se ne može izbeći upotreba električnog alata na vlažnom mestu, koristite napajanje sa FID zaštitnom sklopkom za zaštitu od struje u slučaju kvara.** Upotreba FID sklopke umanjuje opasnost od električnog udara.

3) LIČNA BEZBEDNOST

- Budite pažljivi, gledajte šta radite i savesno radite sa električnim alatom. Nemojte da koristite električni alat ako ste umorni ili pod dejstvom lekova, alkohola ili droga.** Trenutak nepažnje pri radu sa električnim alatom može dovesti do ozbiljnih telesnih povreda.
- Koristite ličnu zaštitnu opremu. Uvek nosite zaštitu za oči.** Zaštitna oprema, kao što su maska za prašinu, zaštitna obuća sa đonom koji se ne kliza, kaciga ili zaštita za sluh, koja se koristi pod odgovarajućim uslovima, smanjuje telesne povrede.

- c) **Sprečite nenamerno pokretanje.** **Pobrinite se da prekidač bude isključen pre povezivanja električnog napajanja i/ili baterije, uzimanja uređaja ili nošenja alata.** Nošenje električnog alata sa prstom na prekidaču ili električnih alata sa prekidačem koji su priključeni na napajanje izaziva nezgode.
- d) **Uklonite ključ za podešavanje ili ključ za pritezanje pre uključivanja električnog alata.** Ključ za pritezanje ili podešavanje koji je ostao u rotirajućem delu električnog alata može da dovede do telesne povrede.
- e) **Ne posežite. Održavajte stabilan položaj i ravnotežu u svakom trenutku.** Time se obezbeđuje bolja kontrola nad električnim alatom u neočekivanim situacijama.
- f) **Nosite odgovarajuću odeću. Ne nosite široku odeću ili nakit. Kosu, odeću i rukavice udaljite od pokretnih delova.** Široka odeća, nakit ili duga kosa mogu da se uhvate u pokretne delove.
- g) **Ako postoje priključni uređaji za izbacivanje prašine i oprema za njeno sakupljanje, pobrinite se da budu priključeni i da se pravilno koriste.** Sakupljanje prašine može da umanjí opasnosti povezane sa prašinom.
- 4) UPOTREBA I ODRŽAVANJE ELEKTRIČNIH ALATA**
- a) **Ne preopterećujte električni alat.** **Koristite odgovarajući električni alat za svoj rad.** Pravičan električni alat će bolje i bezbednije, i u predviđenoj meri, obaviti posao za koji je konstruisan.
- b) **Ne koristite električni alat čiji prekidač ne može da se uključi i isključi.** Svaki električni alat koji se ne može kontrolisati putem prekidača je opasan i mora se popraviti.
- c) **Izvučite utikač iz izvora napajanja i/ili izvadite bateriju iz električnog alata pre vršenja bilo kakvih podešavanja, zamene pribora ili odlaganja električnog alata.** Takve preventivne bezbednosne mere smanjuju opasnost od slučajnog pokretanja električnog alata.
- d) **Nekorišćene električne alate čuvajte van domašaja dece i nemojte dozvoliti osobama koje nisu upoznate sa ovim električnim alatom ili ovim uputstvima da rukuju električnim alatom.** Električni alati su opasni u rukama nevezštih korisnika.
- e) **Održavajte električne alate. Proverite da li su pokretni delovi centrirani ili**
- blokirani, da li su delovi polomljeni i da li postoji bilo koje drugo stanje koje može uticati na rad električnih alata.** **Ako je oštećen, postarajte se da se električni alat popravi pre upotrebe.** Mnoge nezgode su izazvane loše održavanim električnim alatima.
- f) **Rezne alate održavajte tako da budu oštri i čisti.** Pravilno održavani rezni alati sa oštrim reznim ivicama ređe se blokiraju i lakše se kontrolišu.
- g) **Koristite električni alat, pribor, nastavke itd. u skladu sa ovim uputstvima, uzimajući u obzir radne uslove i rad koji treba obaviti.** Korišćenje električnog alata za radove za koje nije namenjen može dovesti do opasne situacije.
- 5) SERVIS**
- a) **Postarajte se da vaš električni alat servisira kvalifikovani servisni tehničar koji će koristiti samo originalne rezervne delove.** Time se osigurava bezbednost električnog alata.

DODATNA SPECIFIČNA BEZBEDNOSNA PRAVILA

Sigurnosna uputstva za sve operacije

- a) **Ovaj električni alat je predviđen da funkcioniše kao alat za brušenje, četkanje metalnom žicom i rezanje.** **Pročitajte sva bezbednosna upozorenja, uputstva, ilustracije i specifikacije koje su isporučene uz ovaj električni alat.** Nepoštovanje svih dole navedenih upozorenja i uputstava može izazvati električni udar, požar i/ili ozbiljnu povredu.
- b) **Ne preporučuje se poliranje ovim alatom.** Obavljanje radova za koje električni alat nije namenjen može izazvati opasnost i telesnu povredu.
- c) **Ne koristite pribor koji nije specijalno projektovan i koji nije preporučen od strane proizvođača alata.** Ako neki pribor može da se priključi na vaš električni alat, to ne znači da osigurava bezbedan rad.
- d) **Nominalna brzina pribora mora da bude minimalno jednaka maksimalnoj brzini koja je označena na električnom alatu.** Pribori se kreću brže od njihove nominalne brzine i mogu da se polome i razlete u komadićima.

- e) **Spoljni prečnik i debljina vašeg pribora mora biti u okviru opsega koji je deklarisan za vaš električni alat.** Pogrešno dimenzionisan pribor ne može se adekvatno štiti ili kontrolisati.
- f) **Priključna veličina diskova, prirubnica, podmetača ili drugog pribora mora da odgovara vretenu električnog alata.** Pribor sa priključnim rupama koje ne odgovaraju montažnom delu električnog alata biće izbačen iz ravnoteže, jako će vibrirati i može dovesti do gubitka kontrole.
- g) **Ne koristite oštećen pribor. Pre svake upotrebe prekontrolišite pribor; proverite da li na abrazivnom disku postoje opiljci i napukline, da li na podmetaču postoje napukline, pohabanost ili preterana istrošenost, da li na čeličnoj žici postoje labave ili naprsle žice. Ako električni alat ili pribor padnu, proverite da li su oštećeni i instalirajte neoštećeni pribor. Pošto prekontrolišete i instalirate pribor, prisutni posmatrači i vi sami treba da se sklonite od ravni rotirajućeg pribora, a električni alat prvo pustite da radi sa maksimalnom brzinom praznog hoda oko jedan minut. Oštećeni pribor bi se normalno polomio tokom ovog vremena testiranja.**
- h) **Nosite ličnu zaštitnu opremu. U zavisnosti od aplikacije, koristite štitnik za lice ili zaštitne naočare. Ako je potrebno, nosite masku za prašinu, štitnike za uši, rukavice i radioničku keclju koja može da zaustavi sitne opiljke ili komadiće predmeta obrade.** Zaštita za oči mora da bude u stanju da zaustavi leteće opiljke koji se stvaraju pri raznim operacijama. Maska za prašinu ili respirator moraju da budu u stanju da filtriraju čestice koje se stvaraju dok radite. Duže izlaganje visokom nivou buke može dovesti do gubitka sluha.
- i) **Udaljite posmatrača na bezbednu udaljenost od radnog područja. Svako ko ulazi u radno područje mora da nosi ličnu zaštitnu opremu.** Komadići predmeta obrade ili polomljenog pribora mogu da se razlete i izazovu povredu van neposrednog područja rada.
- j) **Električni alat držite samo za izolovane rukohvate kada obavljate radove pri kojima postoji mogućnost da rezni pribor dodirne skrivene vodove ili preseče sopstveni kabl. Rezni pribor koji dodirne strujni kabl može da stavi pod napon metalne delove električnog alata i izloži rukovaoca električnom udaru.**
- k) **Kabl udaljite od rotirajućeg pribora. Ako izgubite kontrolu, kabl se može preseći ili zaglaviti, a vaša šaka ili ruka se mogu uvući u rotirajući pribor.**
- l) **Nikad ne odlažite alat dok se pribor potpuno ne zaustavi.** Rotirajući pribor može da se ukopa u površinu i izbací električni alat iz vaše kontrole.
- m) **Ne uključujte električni alat dok ga prenosite sa strane.** Slučajni dodir sa rotirajućim priborom može da uhvati vašu odeću i povuče pribor ka vašem telu.
- n) **Redovno čistite ventilacione otvore električnog alata.** Motor-ventilator će uvlačiti prašinu u kućište, a preveliko nagomilavanje metalne prašine može izazvati električne opasnosti.
- o) **Ne uključujte električni alat blizu zapaljivih materijala.** Varnice bi mogle da upale takve materijale.
- p) **Nemojte da koristite pribor za koji je potrebna rashladna tečnost.** Korišćenjem vode ili drugih tečnih rashladnih sredstava može izazvati električni udar.

DODATNA SIGURNOSNA UPUTSTVA ZA SVE OPERACIJE

Uzroci i zaštita rukovaoca od povratnog udara

Povratni udar predstavlja iznenadnu reakciju koja se javlja kada se rotirajući disk, podmetač, četka ili drugi pribor uklješte ili ukopaju. Uklještenje ili ukopavanje izaziva brzo blokiranje rotirajućeg pribora koji sa svoje strane dovodi do prinudnog nekontrolisanog kretanja alata u smeru suprotnom od smera rotacije pribora u trenutku uklještenja.

Na primer, ako se abrazivni disk ukopa ili uklješti u predmet obrade, ivica diska koja ulazi u tačku uklještenja može da zaroni u površinu materijala izazivajući izvlačenje ili odskakanje diska. Disk može da odskoči ili ka ili od rukovaoca, što zavisi od smera kretanja diska u trenutku uklještenja. Pod takvim uslovima, može doći do loma abrazivnih diskova.

Povratni udar je rezultat pogrešnih i/ili nepravilnih radnih procedura ili uslova i može se izbegniti preduzimanjem odgovarajućih mera predostrožnosti kao što je navedeno u nastavku:

- a) **Čvrsto držite alat, a telo i ruku postavite tako da može izdržati sile povratnog**

udara. Uvek koristite pomoćnu ručku, ako postoji, radi maksimalne kontrole nad povratnim udarom ili reakcijom na obrtni moment pri pokretanju. Rukovalac može da kontroliše sile reakcije na obrtni moment ili povratnog udara ako preduzme odgovarajuće mere opreza.

- b) **Nikada ne stavljajte ruku blizu rotirajućeg alata.** Pribor može da napravi povratni udar preko vaše ruke.
- c) **Ne zauzimajte položaj u području kretanja električnog alata u slučaju povratnog udara.** Povratni udar će prinuditi alat da se kreće u smeru koji je suprotan od smeru kretanja diska u trenutku uklještenja.
- d) **Budite naročito pažljivi kada obrađujete uglove, oštre ivice itd. Izbegavajte odskakanje i ukopavanje pribora.** Uglovi, oštre ivice ili odskakanje imaju tendenciju ukopavanja rotirajućeg pribora i mogu da izazovu gubljenje kontrole ili povratni udar.
- e) **Nemojte priključivati testere za rezanje drveta ili drugih materijala.** Takve testere često stvaraju povratni udar i dovode do gubitka kontrole.

Bezbednosna upozorenja za operacije brušenja i abrazivnog odsecanja

- a) **Koristite samo one tipove diskova koji se preporučuju za vaš električni alat i specijalne štitičke za izabrani disk.** Diskovi za koje električni alat nije dizajniran ne mogu se adekvatno zaštititi i nisu bezbedni.
- b) **Štitnik se mora sigurno pričvrstiti za električni alat i postaviti tako da pruži maksimalnu bezbednost i da disk na strani rukovaoca bude u što manjoj meri izložen.** Štitnici su pomoćna sredstva za zaštitu rukovaoca od komadića slomljenog diska, slučajnog dodira sa diskom i varnica koje mogu potpaliti odeću.
- c) **Diskovi se moraju koristiti samo za preporučene primene. Na primer: nemojte brusiti stranicom reznog diska.** Abrazivni rezni diskovi su namenjeni za periferijsko brušenje, pa dejstvo bočnih sila na takve diskove može izazvati njihovo lomljenje.
- d) **Za izabrani disk uvek koristite neoštećene prirubnice diskova, odgovarajuće veličine i oblika.** Pravilno izabrane prirubnice diskova podržavaju disk i smanjuju mogućnost loma diska. Prirubnice za rezne diskove mogu se razlikovati od prirubnica za brusne diskove.

- e) **Ne koristite istrošene diskove sa većih električnih alata.** Disk koji je namenjen za veći alat nije podesan za veće brzine manjeg alata i može se rasprsnuti.

Dodatna bezbednosna upozorenja za operacije abrazivnog odsecanja

- a) **Ne "ometajte" rezni disk i ne primenjujte preveliki pritisak. Ne pokušavajte da napravite previše duboki rez.** Prenaprezanje diska povećava opterećenje i sklonost ka uvrtanju i blokiranju diska u rezu i mogućnosti povratnog udara ili lomljenja diska.
- b) **Ne postavljajte telo u liniju ili iza rotirajućeg diska.** Kada se na mestu obrade disk kreće u smeru od vašeg tela, mogući povratni udar može da izazove prinudno kretanje rotirajućeg diska i električnog alata ka vama.
- c) **Ako je disk blokiran ili ako se rezanje prekine iz nekog razloga, isključite električni alat i držite ga bez pomeranja dok se potpuno ne zaustavi. Nikad ne pokušavajte da uklonite rezni disk iz reza dok se disk vrti, jer to može izazvati povratni udar.** Proverite i produzmite korektivne mere da biste eliminisali razlog blokiranja diska.
- d) **Ne započinjite ponovo rezanje u predmetu obrade. Sačekajte da disk dostigne punu brzinu i pažljivo ponovo udite u rez.** Disk se može blokirati, podići ili izazvati povratni udar ako se električni alat ponovo pokrene u predmetu obrade.
- e) **Poduprite ploče ili bilo koji predimenzionirani radni predmet da biste opasnost od uklještenja diska i povratnog udara sveli na minimum.** Veliki predmeti imaju tendenciju da se uležu pod sopstvenom težinom. Sredstva za osiguranje se moraju postaviti ispod predmeta obrade, u blizini linije rezanja i u blizini ivice predmeta obrade, sa obe strane diska.
- f) **Budite posebno pažljivi kada izrezujete „izreze“ u postojećim zidovima ili na drugim nepreglednim mestima.** Rezni disk može iseći cevovode za plin ili vodu, električne kablove ili predmete koji mogu izazvati povratni udar.

Bezbednosna upozorenja za operacije brušenja brusnim papirom

- a) **Ne koristite predimenzionisani brusni disk. Pridržavajte se preporuka proizvođača pri izboru brusnog papira.** Veći brusni papir koji štrči izvan podmetača za glačanje može dovesti do zaglavljivanja i kidanja diska ili do povratnog udara.

Bezbednosna upozorenja za operacije sa žičanom četkom

- a) **Imajte na umu da vlakna ispadaju i prilikom normalnog četkanja. Nemojte da prenaprezete žice primenjujući preveliko opterećenje na četku.** Žičana vlakna mogu lako da prodru u tanku odeću i/ili kožu.
- b) **Ako koristite štitnik koji je preporučен za rad sa žičanom četkom, pazite da štitnik ne ometa žičani disk ili četku.** Žičani disk ili četka mogu da povećaju svoj prečnik zbog rada i centrifugalnih sila.

Dodatne informacije o bezbednosti

- Montažni navoj pribora mora da odgovara navoju na vretenu brusilice. Za pribore montirane pomoću prirubnice, otvor vretena na priboru mora da odgovara priključnom otvoru na prirubnici. Pribor koji ne odgovara montažnom delu električnog alata biće izbačen iz ravnoteže, jako će vibrirati i može dovesti do gubitka kontrole.
- Površina brušenja kod diska koji je pritegnut na sredini mora da bude montirana ispod ravnih zaštitnih usne. Nepravilno montiran disk koji štrči kroz ravan zaštitne usne ne može da bude adekvatno zaštićen.

Preostali rizici

I pored primene relevantnih bezbednosnih propisa i implementacije bezbednosnih uređaja, izvesne preostale opasnosti se ne mogu izbeći. To su:

- Slabljenje sluha
- Opasnost od telesnih povreda zbog letećih opiljaka.
- Opasnost od opekotina zbog zagrevanja pribora u toku rada.

- Opasnost od telesnih povreda zbog duge upotrebe.
- Opasnost od prašine koja potiče od opasnih materija.

Oznake na alatu

Na alatu se nalaze sledeći piktogrami:



Pre upotrebe pročitajte uputstvo za upotrebu.



Nosite zaštitu za sluh.



Nosite zaštitu za oči.

POZICIJA DATUMSKE ŠIFRE (SL. 1)

Datumska šifra (r), koja sadrži i godinu proizvodnje, odštampana je na kućištu.

Primer:

2013 XX XX
Godina proizvodnje

Sadržaj pakovanja

Ovo pakovanje sadrži:

- 1 Ugaona brusilica
 - 1 Štitnik
 - 1 Anti vibraciona bočna drška
 - 1 Prirubna garnitura
 - 1 Viljuškasti ključ sa dva trna
 - 1 Uputstvo za upotrebu
 - 1 Sklopni crtež
- Proverite da li postoje transportna oštećenja na alatu, njegovim delovima ili priboru.
 - Pre uključivanja treba pažljivo pročitati i razumeti ovo uputstvo.

Opis (sl. 1)



UPOZORENJE: Nikad ne modifikujte električni alat ili njegove delove. Može doći do oštećenja ili telesne povrede.

- a. Prekidač za uključivanje i isključivanje
- b. Dugme za blokadu u uključenom položaju
- c. Dugme za blokadu u isključenom položaju
- d. Dugme za blokadu vretena
- e. Štitnik
- f. Sistem za izbacivanje prašine™
- g. Bočna drška

- h. Otvor za bočnu dršku
- i. Stezna navrtka sa navojem
- j. Prihvatna pribudnica

NAMENA

D28065 ugaona brusilica projektovana je za profesionalno brušenje i rezanje.

ISKLUJUČIVO koristite brusne diskove i brusne lamelne diskove sa centralnim udubljenjem.

NE koristite u uslovima vlage ili u prisustvu zapaljivih tečnosti ili gasova.

Ove robusne ugaone brusilice su profesionalni električni alati.

NE dozvoljavajte deci da se približe alatu.

Nadzor je obavezan ako sa ovim alatom radi neiskusno lice.

- Ovaj proizvod nije namenjen da ga koriste lica (uključujući i decu) sa ograničenim fizičkim, senzoričkim ili mentalnim sposobnostima, ili neobučene ili neiskusne osobe, osim ako su pod nadzorom ili su dobile uputstva o upotrebi uređaja od osobe koja je zadužena za njihovu bezbednost. Deca se uvek moraju nadzirati kako ne bi ostala sama sa proizvodom.

Sistem za izbacivanje prašine

Sistem izbacivanja prašine (f) sprečava nagomilavanje prašine oko štitnika i ulaza motora, a količinu prašine koja ulazi u kućište motora svodi na najmanju meru.

Električna bezbednost

Električni motor je projektovan samo za jedan napon. Uvek proverite da li napon izvora napajanja odgovara naponu na natpisnoj pločici uređaja.



Vaš DEWALT alat je dvostruko izolovan u skladu sa EN 60745; zato nije potreban kabl za uzemljenje.



UPOZORENJE: Uređaji na 115 V moraju da se uključuju preko izolacionog transformatora za zaštitu od greške sa uzemljenim kablom između namotaja primara i namotaja sekundara.

U slučaju da se kabl ošteti, mora se zameniti specijalnim kablom koji se može nabaviti preko DEWALT servisne mreže.

Zamena utikača (samo Velika Britanija i Irska)

Ako treba namestiti novi mrežni utikač:

- Bezbedno zbrinite stari utikač.
- Braon provodnik povežite na kontakt za fazu u novom utikaču.
- Povežite plavi provodnik na neutralni kontakt.



UPOZORENJE: Ne treba povezivati kontakt za uzemljenje.

Pratite uputstva koja se isporučuju uz utikače dobrog kvaliteta. Preporučeni osigurač: 13 A.

Korišćenje produžnog kabla

Ako je potreban produžni kabl, koristite odobreni 3-žilni produžni kabl koji je pogodan za električno priključivanje ovog alata (pogledajte **Tehničke podatke**). Minimalni poprečni presek provodnika je 1,5 mm²; maksimalna dužine je 30 m.

Ako koristite kablovski kotur, uvek potpuno odmotajte kabl.

MONTAŽA I PODEŠAVANJA



UPOZORENJE: Radi smanjenja opasnosti od povreda, isključite uređaj i izvucite utikač alata iz izvora napajanja pre bilo kakvih podešavanja ili uklanjanja/postavljanja priključaka ili pribora. Pre ponovnog uključivanja alata, pritisnite i pustite okidač da biste bili sigurni da je alat isključen. Slučajno pokretanje može dovesti do povrede.

Pričvršćivanje bočne drške (sl. 1)



UPOZORENJE: Pre korišćenja alata proverite da li je ručka sigurno učvršćena.



UPOZORENJE: Bočnu dršku treba uvek koristiti radi održavanje kontrole nad alatom.

Čvrsto pritegnite bočnu ručku (g) u jednom od otvora (h) sa obe strane kućišta alata.

Montiranje i skidanje štitnika (sl. 2)



UPOZORENJE: Radi smanjenja opasnosti od povreda, isključite uređaj i izvucite utikač alata iz izvora napajanja pre bilo kakvih

podešavanja ili uklanjanja/postavljanja priključaka ili pribora.
Pre ponovnog uključivanja alata, pritisnite i pustite okidač da biste bili sigurni da je alat isključen. Slučajno pokretanje može dovesti do povrede.



OPREZ: Sa ovom brusilicom moraju da se koriste štitnici.

Prilikom korišćenja brusilice D28065 za sečenje metala ili kamena, MORA da se koristi štitnik tipa 1. Štitnici tipa 1 se mogu nabaviti kod distributera kompanije DeWALT uz doplatu.

NAPOMENA: Pogledajte **Tabelu pribora za brušenje i rezanje** na kraju ovog odeljka u kojoj su navedeni pribori koji se mogu koristiti sa ovim brusilicama.

1. Postavite ugaonu brusilicu na sto tako da vreteno bude okrenuto na gore.
2. Otvorite zatvarač (l) i držite štitnik (e) iznad alata, kao što je pokazano na slici.
3. Poravnajte vođice (m) sa urezima (n).
4. Pritisnite štitnik na dole i okrenite ga u željeni položaj.
5. Ako je potrebno, povećajte zategnutost pritezanjem zavrtnja (o).
6. Pritegnite stezni zatvarač (l).
7. Da biste skinuli štitnik, otvorite zatvarač



OPREZ: Ako se štitnik ne može pritegnuti putem zavrtnja za podešavanje, nemojte koristiti taj alat. Radi smanjenja opasnosti od telesnih povreda, alat i štitnik odnesite u servisni centar na popravku ili za zamenu štitnika.

NAPOMENA: Za smanjivanje rizika od oštećenja alata, nemojte pritezati vijak za podešavanje kada se ručica za pritezanje nalazi u otvorenoj poziciji. Mogu nastati nevidljiva oštećenja na štitniku ili na montažnoj glavčini.

Postavljanje i uklanjanje brusnog ili reznog diska (sl. 1, 4, 5)



UPOZORENJE: Ne koristite oštećeni disk.

1. Postavite alat na sto tako da štitnik bude okrenut naviše.
2. Pravilno nameštite prihvatnu prirubnicu (j) na vreteno (q) (sl. 4).

3. Postavite disk (p) na prihvatnu prirubnicu (j). Kada nameštate disk sa izdignutim centrom, pobrinite se da izdignuti centar (k) bude okrenut prema prihvatnoj prirubnici (j).
4. Steznu navrtku sa navojem (i) navrtite na vreteno (q) (sl. 5):
 - a. Prsten stezne navrtke sa navojem (i) mora da bude okrenut prema disku kada se postavlja brusni disk (sl. 5A);
 - b. Prsten stezne navrtke sa navojem (i) mora da bude okrenut od diska kada se postavlja rezni disk (sl. 5B).
5. Pritisnite dugme za blokadu vretena (d) i rotirajte vreteno (q) dok se ne zaključa u svoj položaj.
6. Pritegnite steznu navrtku sa navojem (i) pomoću isporučenog viljuškastog ključa sa dva trna.
7. Pustite dugme za blokadu vretena.
8. Da biste skinuli disk, popustite steznu navrtku sa navojem (i) pomoću isporučenog viljuškastog ključa sa dva trna.

Postavljanje i uklanjanje podmetača / brusnog papira (sl. 1, 5)

1. Postavite alat na sto tako da štitnik bude okrenut naviše.
2. Uklonite prihvatnu prirubnicu (j).
3. Pravilno postavite gumeni podmetač na vreteno (q).
4. Brusni papir postavite na gumeni podmetač.
5. Steznu navrtku sa navojem (i) navrtite na vreteno. Prsten na steznoj navrtki sa vretenom (i) mora da bude okrenut prema gumenom podmetaču.
6. Pritisnite dugme za blokadu vretena (d) i rotirajte vreteno (q) dok se ne zaključa u svoj položaj.
7. Pritegnite steznu navrtku sa navojem (i) pomoću isporučenog viljuškastog ključa sa dva trna.
8. Pustite dugme za blokadu vretena
9. Da biste skinuli gumeni podmetač, popustite steznu navrtku sa navojem (i) pomoću isporučenog viljuškastog ključa sa dva trna.

Postavljanje lončaste žičane četke

Lončastu žičanu četku navrtite direktno na vreteno bez korišćenja odstojnika i pribrubnice sa navojem.

Pre radova

- Montirajte štitnik i odgovarajući brusni ili rezni disk. Ne koristite brusne ili rezne diskove koji su previše istrošeni.
- Ne koristite oštećeni pribor. Pre svake upotrebe prekontrolišite pribor, na primer, abrazivne diskove na listanje i naprsline, podmetače na naprsline, habanje ili preterano trošenje, žičanu četku na labave ili naprsle čekinje. Ako električni alat ili pribor padnu, proverite da li su oštećeni i instalirajte neoštećeni pribor. Pošto prekontrolišete i instalirate pribor, prisutni posmatrači i vi sami treba da se sklonite od ravnog rotirajućeg pribora, a električni alat prvo pustite da radi sa maksimalnom brzinom praznog hoda oko jedan minut. Oštećeni pribor bi se normalno polomio tokom ovog vremena testiranja.
- Pobrinite se da unutrašnja i spoljašnja pribrubnica budu pravilno montirane. Pratite uputstva koja su data u Tabeli pribora za brušenje i rezanje.
- Proverite da li brusni ili rezni disk rotiraju u smeru strelica na priboru i alatu.

RUKOVANJE

Uputstvo za upotrebu



UPOZORENJE: Uvek vodite računa o bezbednosnim merama i primenljivim propisima.



UPOZORENJE: Radi smanjenja opasnosti od povreda, isključite uređaj i izvucite utikač alata iz izvora napajanja pre bilo kakvih podešavanja ili uklanjanja/postavljanja priključaka ili pribora. Pre ponovnog uključivanja alata, pritisnite i pustite okidač da biste bili sigurni da je alat isključen.



UPOZORENJE:

- Proverite i osigurajte da svi materijali koje treba brusiti ili seći budu bezbedno osigurani na mestu.
- Koristite stege ili mengele za držanje i pridržavanje radnog

materijala na stabilnoj platformi. Važno je bezbedno pritegnuti i zadržati radni materijal da bi se sprečilo pomeranje radnog materijala i gubitak kontrole. Pomeranje predmeta obrade ili gubitak kontrole može dovesti do opasnosti i prouzrokovati lične povrede.

- Obezbedite radni komad. Radni komad koji je stegnut sa stegom je bezbedniji nego kada ga držite rukom.
- Poduprite ploče ili bilo koji predimenzionirani predmet obrade da biste opasnost od uklještenja diska i povratnog udara sveli na minimum. Veliki predmeti imaju tendenciju da se uležu pod sopstvenom težinom. Sredstva za osiguranje se moraju postaviti ispod predmeta obrade, u blizini linije rezanja i u blizini ivice predmeta obrade, sa obe strane diska.
- Uvek nosite odgovarajuće radne rukavice dok radite sa ovim alatom.
- Kućište alata se zagreva tokom upotrebe.
- Primenjujte samo blagi pritisak na alat. Ne primenjujte bočni pritisak na disk.
- Izbegavajte preopterećenje. U slučaju da se alat zagreje, pustite ga da radi nekoliko minuta bez opterećenja da bi se ohladio pribor. Ne dodirujte pribor dok se ne ohladi. Diskovi se zagrevaju tokom upotrebe.
- Ne koristite posebni reducirni ili adapteri za prilagođavanje brusnog kamena sa velikim otvorom.
- Nikada ne koristite alat bez postavljenog štitnika.
- Alat nije konstruisan za upotrebu sa brusnim loncem.
- Ne koristite električni alat sa stalkom za rezanje.
- Nikad ne koristite upijače zajedno sa spojenim abrazivnim proizvodima.
- Imajte na umu da disk nastavlja sa rotiranjem nakon isključivanja alata.

Pravilan položaj ruke (sl. 1, 6)



UPOZORENJE: Radi smanjenja opasnosti od ozbiljnih telesnih povreda, **UVEK** primenjujte pravilan položaj ruke kao što je pokazano na slici.



UPOZORENJE: Radi smanjenja opasnosti od ozbiljnih telesnih povreda, **UVEK** sigurno držite alat i budite pripravnici za iznenadnu reakciju.

Pravilan položaj ruke znači da jednom rukom treba uhvatiti bočnu dršku (g), a drugu ruku postaviti na kućište alata, kao što je pokazano na slici 6.

Prekidač za uključivanje i isključivanje (sl. 3)



OPREZ: Držite bočnu dršku i kućište alata čvrsto za održavanje kontrole nad alatom prilikom pokretanja i tokom upotrebe i dok se disk ili pribor potpuno ne zaustavi. Pre nego što odložite alat, uverite se da se disk kompletno zaustavio.

NAPOMENA: Da bi se smanjilo neočekivano kretanje alata, nemojte uključivati ili isključivati alat dok je pod opterećenjem. Dozvolite da brusilica postigne punu brzinu pre nego što dodirne radnu površinu. Podignite alat sa radne površine pre nego što ga isključite. Sačekajte da alat prestane sa rotiranjem pre njegovog odlaganja.

1. Za uključivanje alata pritisnite preklopni prekidač (a) dok držite pritisnutim taster za oslobađanje (c).
2. Da isključite alat, pustite preklopni prekidač za uključivanje i isključivanje.

DUGME ZA BLOKADU

Dugme za blokadu (b) nudi uvećan komfor prilikom produžene upotrebe. Za uključivanje alata pritisnite preklopni prekidač (a) a zatim pritisnete dugme za blokadu (b). Alat nastavlja sa radom nakon otpuštanja preklopnog prekidača. Da biste deblokirali alat, pritisnite i pustite preklopni prekidač. To će prouzrokovati zaustavljanje alata.



OPREZ: Držite bočnu dršku i kućište alata čvrsto za održavanje kontrole nad alatom prilikom pokretanja i tokom upotrebe i dok se disk ili pribor potpuno ne zaustavi. Pre nego

što odložite alat, uverite se da se disk kompletno zaustavio.



OPREZ: Dozvolite da alat postigne krajnju brzinu pre nego što alat prinesete radnoj površini. Podignite alat od radne površine pre nego što ga isključite.

Obrada metala

Kada alat koristite za obradu metala, pobrinite se da je postavljena FID zaštitna sklopka za zaštitu od struje u slučaju kvara kako bi se izbegle opasnosti koje može da izazove metalna prašina.

U slučaju da FID sklopka isključi napajanje, odnesite alat u ovlašćeni DeWALT servis.



UPOZORENJE: U ekstremnim radnim uslovima, prilikom obrade metala može da se akumulira provodna prašina unutar kućišta uređaja. To može da dovede do slabljenja zaštitne izolacije uređaja i opasnosti od električnog udara.

Da bi se izbeglo nagomilavanje metalne prašine unutar uređaja, preporučujemo svakodnevno čišćenje ventilacionih otvora. Pogledajte **Održavanje**.

Korišćenje brusnih lamelnih diskova



UPOZORENJE: Stvaranje metalne prašine. Pri obimnoj upotrebi brusnih lamelnih diskova za obradu metala postoji povećan rizik od električnog udara. Da biste smanjili taj rizik, pre upotrebe instalirajte FID sklopku i svakodnevno čistite ventilacione otvore pomoću komprimovanog vazduha u skladu sa dole navedenim uputstvima za održavanje.

Rezanje metala

Za rezanje sa spojenim abrazivnim proizvodima koristite uvek štitnik tipa 1.

Prilikom rezanja, radite postepeno i prilagođeno materijalu koji se reže. Nemojte da vršite pritisak na rezni disk, nemojte naginjati ili njihati mašinu.

Nemojte da smanjujete brzinu reznih diskova u toku rada primenom bočnog pritiska.

Mašina mora uvek da radi sa pokretima brušenja. U suprotnom, postoji opasnost da nekontrolisano odskoči iz reza.

Prilikom rezanja profila i četvrtastih letvi, najbolje je početi od strane sa najmanjim poprečnim presekom.

Grubo brušenje

Nikad ne koristite rezni disk za grubo brušenje.

Najbolji rezultati grubog brušenja se postižu kada je mašina podešena na ugao od 30° do 40°. Mašinu pomerajte napred-nazad uz umereni pritisak. Na taj način se predmet obrade neće zagrejati, neće izgubiti boju i neće doći do stvaranja udubljenja.

Rezanje kamena i zida

Mašina sme da se koristi samo za suvo rezanje.

Za rezanje kamena najbolje je da koristite dijamantski rezni disk.

Koristite mašinu samo sa dodatnom maskom za zaštitu od prašine.

Savet za rad

Budite pažljivi dok isecate kanale u strukturalnim zidovima.

Kanali u strukturalnim zidovima podležu propisima specifičnim za datu zemlju. Sledeće propise treba uzeti u obzir u svim okolnostima.

Pre početka rada posavetujte se sa odgovornim inženjerom, arhitektom ili građevinskim nadzornim organom.

ODRŽAVANJE

Vaš DeWALT alat je dizajniran za rad u dužem vremenskom periodu sa minimalnim zahtevima u pogledu održavanja. Kontinuirani zadovoljavajući rad zavisi od pravilnog održavanja alata i redovnog čišćenja.



UPOZORENJE: Radi smanjenja opasnosti od povreda, isključite uređaj i izvucite utikač alata iz izvora napajanja pre bilo kakvih podešavanja ili uklanjanja/postavljanja priključaka ili pribora. Pre ponovnog uključivanja alata, pritisnite i pustite okidač da biste bili sigurni da je alat isključen. Slučajno pokretanje može dovesti do povrede.

Isključivanje zbog četkica

Motor će se automatski isključiti ukazujući na to da su ugljenične četkice skoro istrošene i da alat treba servisirati. Korisnik ne može da servisira ugljenične četkice. Odnosite alat u ovlašćeni DeWALT servis.



Podmazivanje

Vaš električni alat ne zahteva dodatno podmazivanje.



Čišćenje



UPOZORENJE: Suvim vazduhom izduvavajte prašinu iz glavnog kućišta i iz ventilacionih otvora zavisno od sakupljanja prašine. Nosite odobrenu zaštitu za oči i odobrenu zaštitu od prašine pri obavljanju ovog postupka.



UPOZORENJE: Nikad ne koristite rastvarače ili druga agresivna hemikalije mogu da oslabe materijale koji se koriste za nemetalne delove. Koristite samo krpu koja je navlažena vodom i blagu sapunicu. Nikad nemojte dozvoliti da voda prodre u alat; nikad ne uranjajte bilo koji deo alata u tečnost.



Opciona dodatna oprema i pribor



UPOZORENJE: S obzirom da dodatna oprema i pribor, osim onih koje nudi DeWALT, nisu bili testirani sa ovim proizvodom, korišćenje takvih pribora i dodatne opreme sa ovim alatom bi moglo biti opasno. Da bi se smanjila opasnost od povreda, sa ovim proizvodom treba koristiti samo pribor i dodatnu opremu koje je preporučio DeWALT.

Za više informacija o prikladnim priborima obratite se vašem distributeru.

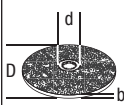
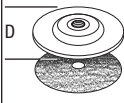
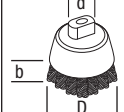
TABELA SA PRIBOROM

	Maks. [mm]		[mm]	Min. rotacija [min. ⁻¹]	Periferijska brzina [m/s]	Dužina navojnog otvora [mm]
	D	b	d			
	125	6	22,23	11000	80	
	125	-	-	11000	80	-
	75	30	M14	11000	45	18,0
	125	12	M14	11000	80	18,0

Kontaktirajte lokalno DEWALT predstavništvo putem adrese koja je navedena u ovom uputstvu da biste saznali lokaciju vama najbližeg ovlašćenog servisa. Alternativno, listu ovlašćenih DEWALT serviseru i potpune informacije o našim uslugama za rezervne delove i kontakte naći ćete na internetu, na adresi: www.2helpU.com.

Zaštita životne sredine



Odvojeno sakupljanje. Ovaj proizvod ne sme da se odlaže zajedno sa običnim kućnim smećem.

Ukoliko jednog dana ustanovite da vaš DEWALT proizvod treba da se zameni ili ako vam više nije potreban, ne odlažite ga sa kućnim smećem. Ovaj proizvod odložite kao poseban otpad.



Odvojeno sakupljanje dotrajalih proizvoda i pakovanja omogućava reciklažu i ponovnu upotrebu materijala. Ponovna upotreba recikliranih materijala pomaže u sprečavanju zagađivanja životne sredine i smanjuje potražnju za sirovinama.

Lokalnim regulativama može biti propisano posebno sakupljanje električnih proizvoda iz domaćinstava, na opštinskim deponijama ili kod prodavca kod koga ste kupili novi proizvod.

DEWALT obezbeđuje mogućnost za sakupljanje i reciklažu DEWALT proizvoda na kraju njihovog životnog veka. Da biste iskoristili prednost ove usluge, svoj proizvod vratite bilo kom ovlašćenom serviseru koji će izvršiti odvojeno sakupljanje ovih proizvoda umesto vas.

TABELA PRIBORA ZA BRUŠENJE I REZANJE











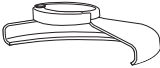

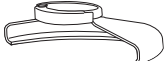



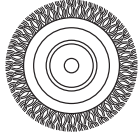

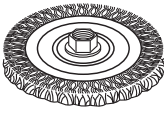
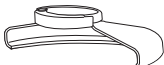

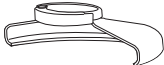

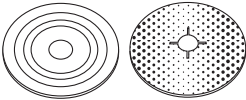
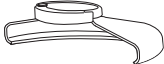

Tip štitnika	Pribor	Opis	Kako se montira štitićnik
 <p style="text-align: center;">ŠTITNIK TIP 27</p>		Brusni disk sa udubljenim centrom	 <p style="text-align: center;">Štitićnik, tip 27</p>
		Brusni lamelni disk	 <p style="text-align: center;">Prihvatna pribubnica</p>  
		Žičani disk	<p style="text-align: center;">tip 27, disk sa udubljenim centrom</p>  <p style="text-align: center;">Stezna navrtka sa navojem</p>
		Žičani diskovi sa navojnom navrtkom	 <p style="text-align: center;">Štitićnik, tip 27</p>  <p style="text-align: center;">Žičani disk</p>
		Konusna četka navojnom navrtkom	 <p style="text-align: center;">Štitićnik, tip 27</p>  <p style="text-align: center;">Žičana četka</p>
		Podmetač / brusni papir	 <p style="text-align: center;">Štitićnik, tip 27</p>  <p style="text-align: center;">Gumeni podmetač</p>  <p style="text-align: center;">Brusni disk</p>  <p style="text-align: center;">Stezna navrtka sa navojem</p>

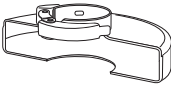
TABELA PRIBORA ZA BRUŠENJE I REZANJE (nastavak)

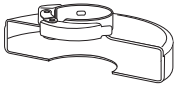
Tip štitnika	Pribor	Opis	Kako se montira štitnik
 <p>ŠTITNIK TIP 1</p>		Rezni disk za kamen, zalepljen	 <p>Štitnik, tip 1</p>  <p>Prihvatna prirubnica</p>  <p>Rezni disk</p>
 <p>ŠTITNIK TIP 1 ILI</p>  <p>ŠTITNIK TIP 27</p>		Dijamantni reznici diskovi	 <p>Stezna navrtka sa navojem</p>

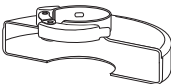
АГОЛНА БРУСИЛКА D28065

Ви честитаеме!

Избравте алатка од DEWALT. Годишите на искуство, темелниот развој на производи и иновативноста го прават DEWALT еден од најдоверливите партнери на корисниците на професионални електрични алатки.

Технички податоци

	D28065	
Напон	V	230
Велика Британија и Ирска	V	230/115
Тип		3
Влезна моќност	W	1250
Брзина без оптоварување/ декларирана брзина	min ⁻¹	9000
Дијаметар на диск	mm	125
Дијаметар на вретено		M14
Должина на вретено	mm	16
Тежина	kg	2,6*
* тежината е со монтирана странична рачка и штитник		
L _{PA} (звучен притисок)	dB(A)	90
K _{PA} (отстапување на звучен притисок)	dB(A)	3
L _{WA} (звучна моќност)	dB(A)	101
K _{WA} (отстапување на звучна моќност)	dB(A)	3

Вкупна вредност на вибрациите (векторска сума по три оски) определена спрема EN 60745:

Вредност на емисијата на вибрации a_h површинско брусење

a _{h,AG} =	m/s ²	8,5
Отстапување K =	m/s ²	1,5

Вредност на емисијата на вибрации a_h шмирглање со диск

a _{h,DS} =	m/s ²	4,5
Отстапување K =	m/s ²	1,5

Нивото на емисија на вибрации дадено во оваа табела е измерено во склад со стандардизираниот тест даден во EN 60745 и може да се употребува за споредување на една алатка со друга. Може да се употребува

за прелиминарна проценка на изложеност на вибрации.



ПРЕДУПРЕДУВАЊЕ:

Декларираното ниво на емисија на вибрации е за главните режими на работа на алатката. Меѓутоа, доколку алатката се употребува за други намени, со други додатоци или лошо се одржува, емисијата на вибрации може да се разликува. Ова може значително да го зголеми нивото на изложеност на вибрации во текот на целокупниот период на работа.

Проценката на нивото на изложеност на вибрации исто така треба за го земе во предвид времето кога алатката е исклучена или кога е вклучена но со неа не се извршува работа. Ова може значително да го намали нивото на изложеност на вибрации во текот на целокупниот период на работа.

За да се заштити работникот од последиците на вибрации, треба да се препознаат дополнителни мерки за безбедност како што се: одржување на алатката и додатоците, затоплување на рацете, организација на работните задачи.

Осигурувачи

Европа

алатки од 230 V осигурувач од 10 ампера на електричниот вод

Велика Британија и Ирска

алатки од 230 V осигурувач од 13 ампера во приклучокот за струја

Дефиниции: Насоки за безбедна употреба

Долунаведените дефиниции го опишуваат нивото на сериозност на секој сигнален збор. Ве молиме да го прочитате упатството и да обрнете внимание на овие симболи.



ОПАСНОСТ: Означува ситуација на непосредна опасност која, доколку не се избегне, ќе предизвика **смрт или сериозна повреда**.



ПРЕДУПРЕДУВАЊЕ: Означува ситуација на потенцијална опасност која, доколку не се избегне, **би можела да предизвика смрт или сериозна повреда**.



ВНИМАНИЕ: Означува ситуација на потенцијална опасност која, доколку не се избегне, **може да предизвика помала или средна повреда**.

ИЗВЕСТУВАЊЕ: Означува начин на работење кој не е поврзан со повреда на ракувачот и кој, доколку не се избегне, **може да предизвика оштетување на имот**.



Означува ризик од електричен удар.



Означува ризик од пожар.

E3 - Декларација за сообразност

ДИРЕКТИВА ЗА МАШИНИ



D28065

DeWALT декларира дека производитите опишани во делот **Технички податоци** се во склад со: 2006/42/E3, EN 60745-1, EN 60745-2-3.

Овие производи исто така се во склад со Директивата 2004/108/E3 и 2011/65/EU. За повеќе информации Ве молиме да стапите во контакт со DeWALT преку следнава адреса или да погледнете од другата страна на упатството.

Долу потпишаниот е одговорен за составување на техничките податоци и ја дава оваа декларација во име на DeWALT.

H. Grosman

Хорст Гросман

Потпретседател за инженеринг и развој на

производи DeWALT, Richard-Klinger-Straße 11, D-65510, Идштајн, Германија
01.08.2012



ПРЕДУПРЕДУВАЊЕ: За да го намалите ризикот од пожар, прочитајте го упатството за употреба.

Општи мерки за безбедност при употреба на електрични алатки



ПРЕДУПРЕДУВАЊЕ! Прочитајте ги сите мерки за безбедност и целото упатство. Непридржување кон предупредувањата и упатстваата може да доведе до електричен удар, пожар или сериозна повреда.

СОЧУВАЈТЕ ГИ СИТЕ МЕРКИ ЗА БЕЗБЕДНОСТ И УПАТСТВА ЗА ИДНО ПРЕГЛЕДУВАЊЕ.

Терминот „електрична алатка“ во предупредувањата се однесува на Вашата електрична алатка која работи на струја (преку кабел), или на електрична алатка која работи на батерии (без кабел).

1) БЕЗБЕДНОСТ НА РАБОТНОТО МЕСТО

- a) **Одржувајте го работното место чисто и добро осветлено.** Пренатрупани и темни места се причина за незгоди.
- b) **Немојте да работите со електрични алатки во експлозивни окружувања, какви што постојат кога има присуство на запалливи течности, гасови или честички.** Електричните алатки произведуваат искри што можат да ги запалат честичките или испарувањата.
- e) **Држете ги децата и присутните лица настрана додека употребувате електрична алатка.** Одвлекување на вниманието може да предизвика да изгубите контрола.

2) БЕЗБЕДНОСТ ОД ЕЛЕКТРИЧЕН УДАР

- a) **Приклучокот на електричната алатка мора да се совпаѓа со приклучницата. Никогаш не го преправајте приклучокот. Не употребувајте адаптерски приклучоци со заземјени електрични алатки. Непреправените приклучоци**

- и соодветните приклучници ќе го намалат ризикот од електричен удар.
- б) **Избеенувајте телесен контакт со заземјени површини како што се цевки, радијатори, шпорети или фрижидери.** Има зголемен ризик од електричен удар ако Вашето тело е заземјено.
- в) **Не ги изложувајте електричните алатки на дожд или влажност.** Навлегувањето на вода во електричната алатка го зголемува ризикот од електричен удар.
- г) **Употребувајте го кабелот правилно. Никогаш не го употребувајте кабелот за носење, влечење или исклучување на електричната алатка. Држете го кабелот настрана од топлина, масло, остри рабови или подвижни делови.** Оштетените или заплетканите кабли го зголемуваат ризикот од електричен удар.
- д) **Кога работите со електрична алатка надвор, употребувајте продолжен кабел кој е соодветен за надворешна употреба.** Употребата на кабел што е соодветен за надворешна употреба го намалува ризикот од електричен удар.
- е) **Доколку работењето со електрична алатка во влажна средина не може да се избегне, употребувајте заштитна диференцијална (FID) склопка.** Употребата на заштитна диференцијална (FID) склопка го намалува ризикот од електричен удар.
- 3) ЛИЧНА БЕЗБЕДНОСТ**
- а) **Бидете претпазливи, внимавајте што правите и користете логика кога работите со електрична алатка. Не употребувајте електрична алатка кога сте уморни или кога сте под влијание на дрога, алкохол или лекови.** Еден момент на невнимание за време на работење со електрична алатка може да доведе до сериозна лична повреда.
- б) **Носете опрема за лична заштита. Секогаш носете заштита за очите.** Заштитната опрема, како што се маски против прав, нелизгаачки сигурносни обувки, шлемови или штитници за слухот, ќе го намали бројот на повреди кога се употребува за соодветни работни услови.
- в) **Спречете ненамерно вклучување на алатката. Обезбедете прекинувачот да биде во исклучена положба пред да ја приклучите алатката на извор на струја или на батериски пакет, или пред да ја подигнете или пренесувате алатката.** Пренесувањето на електрични алатки со прст на прекинувачот или приклучување на извор на струја на вклучени алатки може да доведе до незгоди.
- г) **Отстранете ги сите алатки за подесување или клучеви пред да ја вклучите електричната алатка.** Клуч или алатка за подесување што е закачена на ротирачкиот дел на електричната алатка може да доведе до повреда.
- д) **Не посегајте предалеку. Цврсто стојте на земјата и бидете во рамнотежа во секое време.** Ова овозможува подобра контрола над електричната алатка во неочекувани ситуации.
- е) **Носете соодветна облека. Не носете широка облека или накит. Држете ги косата, облеката и раkamiците настрана од подвижните делови.** Широката облека, накитот или долгата коса може да бидат фатени во подвижните делови.
- ж) **Доколку на апаратите постои можност за приклучување на опрема за извлекување и собирање на прав, обезбедете таа да биде приклучена и правилно употребувана.** Собирањето на правот може да ги намали опасностите поврзани со прав.
- 4) УПОТРЕБА И ОДРЖУВАЊЕ НА ЕЛЕКТРИЧНИ АЛАТКИ**
- а) **Не ја употребувајте електричната алатка на сила. Употребувајте електрична алатка што е соодветна за Вашата работа.** Соодветната електрична алатка ќе ја заврши работата подобро и побезбедно со брзината за која што била дизајнирана.
- б) **Не употребувајте ја електричната алатка доколку прекинувачот не ја вклучува и исклучува.** Секоја електрична алатка што не може да се контролира преку прекинувачот е опасна и мора да биде поправена.

- е) **Исклучете го приклучокот од изворот на струја или од батерискиот пакет за електричната алатка пред да правите подесувања, менувате додатоци или пред да ја одложите електричната алатка.** Таквите превентивни безбедносни мерки го намалуваат ризикот за случајно вклучување на електричната алатка.
- е) **Одлагајте ги електричните алатки што не ги употребувате надвор од досег на децата и не дозволувајте да ги употребуваат лица кои не се запознаени со нивната функција и со овие упатства.** Електричните алатки се опасни кога со нив ракуваат необучени корисници.
- д) **Одржувајте ги електричните алатки. Проверете дали подвижните делови се лошо поставени, заглавени или оштетени, или постои друга состојба која би можела да влијае врз работењето на електричната алатка. Доколку електричната алатка е оштетена, однесете ја на поправка пред да ја употребите.** Многу незгоди се предизвикани поради лошо одржувани електрични алатки.
- ф) **Одржувајте ги алатките за сечење остри и чисти.** Правилно одржуваните алатки за сечење со остри рабови за сечење имаат помала шанса да се заглават и полесно се управуваат.
- е) **Употребувајте ги електричните алатки, приборот, сечилата и сл. во склад со овие упатства, имајќи ги предвид работните услови и работата која треба да се заврши.** Употребата на електрична алатка за работа што е различна од нејзината намена може да доведе до опасна ситуација.

5) СЕРВИС

- а) **Вашиите електрични алатки треба да ги сервисира квалификувано лице кое користи само идентични резервни делови.** Вака ќе бидете сигурни дека се одржува безбедноста на електричната алатка.

ДОПОЛНИТЕЛНИ ПОСЕБНИ ПРАВИЛА ЗА БЕЗБЕДНОСТ

Упатства за безбедност за сите примени

- а) **Оваа електрична алатка е наменета за брусење, шмирглање, четкање и сечење. Прочитајте ги сите мерки за претпазливост, упатства, скици и технички карактеристики што ќе ги добиете со оваа електрична алатка.** Непридржување кон предупредувањата и упатствата може да доведе до електричен удар, пожар или сериозна повреда.
- б) **Операции, како на пр. полирање, не се препорачува да се вршат со оваа електрична алатка.** Извршувањето на работи за кои не е наменета електричната алатка може да биде опасно и да предизвика повреда.
- в) **Не употребувајте додатоци кои не се посебно направени и препорачани од страна на производителот на алатката.** Тоа што додатокот може да се прикачи на вашата електрична алатка не осигурува безбедно работење.
- г) **Брзината декларирана на додатокот мора да биде барем еднаква на максималната брзина назначена на електричната алатка.** Додатоците што работат побрзо од нивната декларирана брзина можат да се скршат или се одвојат.
- д) **Надворешниот дијаметар и дебелината на додатокот мора да бидат во рамки на декларираните можности на вашата електрична алатка.** Додатоците со несоодветна големина не можат соодветно да се заштитат или контролираат.
- е) **Внатрешните отвори на дисковите, прирабниците, подлогите и сите други додатоци мора да одговараат на вретеното на електричната алатка.** Додатоците со внатрешни отвори што не се соодветни со монтираниот хардвер на електричната алатка ќе излезат од рамнотежа, претерано ќе вибрираат и може да предизвикаат губење на контрола.
- е) **Немојте да употребувате оштетени додатоци. Пред секоја употреба прегледајте дали резните дискови**

- се напрснати или откришени, дали подлогите се напрснати, расцепени или излитени, и дали четките имаат испаднати или скршени челични влакна. Доколку електричната алатка или додатокот паднат на земја, прегледајте дали се оштетени или поставете неоштетен додаток. По прегледот и монтирањето на додатокот, обезбедете Виe и присутните лица да бидете надвор од рамнината во која работи вртечкиот додаток и оставете ја алатката да работи со максимална брзина без оптоварување во траење од една минута. Оштетените додатоци обично се кршат за време на овој период на тестирање.
- ж) **Носете опрема за лична заштита. Во зависност од работата, употребувајте штитник за лице или заштитни очила. По потреба, носете маска против прав, штитници за слух, ракавици и работна престилка која може да заштити од мали абразивни парчиња од предметот кој се обработува. Заштитата за очите мора да може да запре летечки отпаднати парчиња кои се ствараат во работењето. Маската против прав или респираторот мора да бидат во можност да ги задржат честичките кои се ствараат во работењето. Продолжена изложеност на звук со висок интензитет може да предизвика губење на слухот.**
- з) **Држете ги присутните лица на безбедна оддалеченост од работното место. Секој што ќе влезе во работниот простор мора да носи опрема за лична заштита. Парчиња од работен материјал или од скршен додаток можат да одлетаат и да предизвикаат повреда надвор од непосредниот круг на работење.**
- с) **Фаќајте ги електричните алатки само за изолираните површини за држење кога вршите работа при која додатокот за сечење може да дојде во допир со скриени жици или со сопствениот кабел. Доколку додатокот за сечење допре жица под напон, тоа може да ги доведе изложените метални делови од електричната алатка под напон и може да предизвика електричен удар кај ракувачот.**
- и) **Поставете го кабелот подалеку од вртечкиот додаток. Ако изгубите контрола, кабелот може да биде пресечен или закачен и Вашата дланка или рака може да биде повлечена во вртечкиот додаток.**
- ј) **Никогаш не спуштајте ја електричната алатка додека додатокот не запре целосно. Вртечкиот додаток може да се фати за површината и да ви ја одземе од контрола електричната алатка.**
- к) **Не ја вклучувајте електричната алатка додека ја пренесувате. Случаен контакт со вртечкиот додаток може да ја фати Вашата облека, привлекувајќи го додадотокот кон Вашето тело.**
- л) **Редовно чистете ги отворите за вентилација на електричната алатка. Вентилаторот на моторот ќе внесе прав во кукиштето и голема акумулација на метал во прав може да предизвика опасности поврзани со напојувањето.**
- љ) **Не работете со електричната алатка блиску да запалливи материјали. Искри може да ги запалат овие материјали.**
- м) **Не употребувајте додатоци што бараат течности за ладење. Употреба на вода или други течности за ладење може да доведе до електричен удар.**

ДОПОЛНИТЕЛНИ УПАТСТВА ЗА БЕЗБЕДНОСТ ЗА СИТЕ ПРИМЕНИ

Причини за повратен удар и превентивни мерки

Повратен удар е ненадејна реакција поради приклевтен или заглавен вртечки диск, подлога, четка или било кој друг додаток. Приклевтувањето или заглавувањето предизвикува нагло забавување на вртечкиот додаток, кое пак предизвикува неконтролираната електрична алатка да биде присилена да се движи во спротивен правец од вртењето на додатокот во точката на приклевтувањето.

На пример, доколку резниот диск е приклевтен или заглавен во обработуваниот предмет, работ на дискот што влегува во точката на приклевтувањето може да влезе во

површината на материјалот и да предизвика дискот да испадне или да излета од алатката. Дискот може или да отскокне во правец на ракувачот или настрана од него, во зависност од правецот на движењето на дискот во точката на приклучувањето. Резните дискови исто така може да пукнат во овие услови.

Повратниот удар е резултат на неправилно употребување на електричната алатка и/или на неправилни постапки или услови при работата, и може да биде избегнат доколку се применат соодветните долунаведени мерки за претпазливост:

- a) **Држете ја цврсто електричната алатка и поставете ги телото и раката така да можете да ги издржите силите од повратниот удар. Секогаш употребувајте ја помошната рачка доколку ја има за да имате максимална контрола над повратниот удар или да реагирате на вртежниот момент при вклучувањето.** Ракувачот може да го контролира вртежниот момент или силите на повратниот удар ако се преземени соодветни заштитни мерки.
- b) **Никогаш не ја ставајте раката блиску до вртечкиот додаток.** Повратен удар може да предизвика додатокот да прејде преку Вашата рака.
- e) **Не поставајте го телото во правец во кој ќе се движи електричната алатка доколку дојде до повратен удар.** Повратен удар ќе ја придвижи алатката во насока спротивна на движењето на тркалото во моментот на преоптоварувањето.
- e) **Бидете особено внимателни кога работите на аголни делови, остри рабови и др.** Избегнувајте да го отскокнете и заглавувате додатокот. Вртечкиот додаток има обичај да се заглави кај аголни делови, остри рабови и при отскокнувањето и да предизвика губење на контрола или повратен удар.
- d) **Не прикачувајте ланец за сечење дрва или назабен лист за пила.** Таквите сечива причинуваат постојани повратни удари и губење на контрола.

Мерки за безбедност при вршење операции за брусене и абразивно сечење

- a) **Употребувајте само видови на дискови кои се препорачани за Вашата електрична алатка и посебни штитници кои се направени за избраните дискови.** Дискови за кои што не е дизајнирана електричната алатка не можат соодветно да бидат заштитени и не се безбедни.
- b) **Штитникот мора да биде сигурно прикачен на електричната алатка и поставен за максимална безбедност, така да најмал дел од дискот е изложен накај ракувачот.** Штитникот помага да го заштити ракувачот од скршени делови од дискот и случаен контакт со дискот и искри кои што би можеле да ја запалат облеката.
- e) **Дисковите мора да се користат само за препорачаната намена.** На пример: **немојте да брусите со страна од резен диск.** Резните дискови се наменети за периферално брусене, страничните сили што се придодваат на овие дискови можат да предизвикаат нивно кршење.
- a) **Секогаш употребувајте неоштетени прирабници кои се со соодветна големина и облик за избраниот диск.** Соодветните прирабници го прицврстуваат дискот и така ја намалуваат веројатноста за негово кршење. Прирабниците за резни дискови може да се разликуваат од прирабниците за брусни дискови.
- d) **Не употребувајте истрошени дискови од поголеми електрични алатки.** Дисковите наменети за поголеми електрични алатки не се соодветни за поголемата брзина на помалите алатки и може да се распакаат.

Дополнителни мерки за безбедност при вршење на операции за брусене и абразивно сечење

- a) **Немојте да го набивате резниот диск или да нанесувате преголем притисок.** Не пробувајте да направите преголема длабочина при сечењето. Преголем притисок врз

дискот го зголемува оптоварувањето и подложноста на виткање или навлегување на дискот во материјалот што се сече и можноста за повратен удар или кршење на дискот.

- б) **Не го поставувајте телото во правец на движењето на вртечкиот диск или зад него.** Додека при работењето дискот ви се оддалечува од телото, можноиот повратен удар може да ги насочи ротирачкиот диск и електричната алатка директно кон Вас.
- в) **Кога дискот навлегува во материјалот или кога прекинувате со сечењето поради каква и да е причина, исклучете ја електричната алатка и држете ја неподвижна додека дискот да престане да се врти.** Никогаш не обидувајте се да го отстраните резниот диск од местото на сечењето додека дискот е во движење за да не дојде до повратен удар. Извршете преглед и преземете мерки да се отстрани причината за заглавување на дискот.
- г) **Немојте повторно да ја вклучувате алатката додека е во обработуваниот предмет.** Пуштете дискот да ја достигне полната брзина и внимателно навлезете во местото на сечењето. Дискот може да се заглави, испадне или излета поради повратен удар доколку електричната алатка се вклучи додека е во обработуваниот предмет.
- д) **Поставете потпирачи при обработка на плочи или преголеми предмети за да го намалите ризикот од заглавување на дискот или повратен удар.** Поголемите предмети имаат тенденција да се вклобуваат поради својата тежина. Треба да се постават потпирачи под предметот на обработка блиску до линијата на сечењето од двете страни на дискот, и блиску до рабовите на предметот.
- е) **Бидете посебно внимателни кога правите „дебно засекување“ во постоечки судови или други мртви точки.** Испакнатиот диск може да засече во гасоводни или водоводни цевки, електрични инсталации или објекти што може да предизвикаат повратен удар.

Посебни мерки за безбедност при шмирглање

- а) **Не употребувајте преголема хартија за шмирглање со дискот.** Следете ги препораките на производителот кога избирате хартија за шмирглање. Хартија за шмирглање која преоѓа преку подлогата за шмирглање може да се расцепи и да предизвика заглавување или отцепување на дискот или повратен удар.

Посебни мерки за безбедност при четкање

- а) **Знајте дека четката исфрла челични влакна дури и за време на нормално работење.** Не ги напрегајте премногу челичните влакна преку нанесување на преголем притисок врз четката. Челичните влакна лесно можат да пробијат тенка облека или кожа.
- б) **Доколку се препорачува употреба на штитник при четкање, не дозволувајте допир помеѓу четката или дискот со челичните влакна и штитникот.** Дискот со челичните влакна или четката може да се прошири во дијаметар како резултат од работењето и центрифугалните сили.

Дополнителни безбедносни информации

- Монтирање делови со навртување мора да биде соодветно со навојот на вретеното на брусилката. За додатоци што се монтираат со прибавници, внатрешниот отвор на додатокот мора да биде соодветен со дијаметарот на прибавникот. Додатоците што не се соодветни со монтираниот хардвер на електричната алатка ќе излезат од рамнотежа, претерано ќе вибрираат и може да предизвикаат губење на контрола.
- Брусната површина на тркалата со вклобната средина мора да се намонтира под линијата на работ на штитникот. Несоодветно монтиран диск што излегува низ линијата на работ на штитникот не може да биде соодветно заштитен.

Останати ризици

Дури и ако се применат соодветните правила за безбедност и се воведат безбедносна опрема, одредени останати ризици не може да се избегнат. Тоа се:

- Оштетување на слухот
- Ризик од лична повреда поради излетани парчиња.
- Ризик од изгореници поради загревање на додатоците при работењето.
- Ризик од лична повреда поради долготрајна употреба.
- Ризик од прав од опасни материји.

Ознаки на алатката

Следните слики се наоѓаат на алатката:



Прочитајте го упатството за употреба пред да ја употребите алатката.



Носете штитници за ушите.



Носете штитници за очите.

МЕСТО ЗА ШИФРАТА НА ДАТУМОТ (СКИЦА 1)

Шифрата на датумот (г), која ја содржи и годината на производството, е отпечатена на куќиштето.

На пример:

2013 XX XX

Година на производство

Содржина на кутијата

Кутијата содржи:

- 1 Аголна брусилка
 - 1 Штитник
 - 1 Антивибрациска странична рачка
 - 1 Сет од прирабници
 - 1 Рачвест клуч со две игли
 - 1 Упатство за употреба
 - 1 Детална скица
- Проверете дали има оштетување на алатката, деловите или додатоците до кое може да дошло за време на превозот.

- Детално прочитајте го и разберете го ова упатство пред да започнете со работа.

Опис (скица 1)



ПРЕДУПРЕДУВАЊЕ: Никогаш немојте да ја преправате електричната алатка или било кој нејзин дел. Тоа може да доведе до оштетување или повреда.

- a. Прекинувач-чкрапало
- b. Копче за блокирање
- c. Копче за ослободување
- d. Копче за блокирање на вретеното
- e. Штитник
- f. Dust Ejection System™ (Систем за исфрлање на прав)
- g. Странична рачка
- h. Отвор на странична рачка
- i. Навртка со навој
- j. Внатрешна прирабница

НАМЕНА

Издржливата аголна брусилка D28065 е дизајнирана за професионално брусење, сечење и шмирглање.

НЕ користете други видови на брусни дискови освен дискови со вдлабната средина и ламелести дискови.

НЕМОЈТЕ да ја употребувате алатката во влажни услови или во присуство на запалливи течности или гасови.

Овие издржливи брусилки се професионални електрични алатки.

НЕ дозволувајте деца да дојдат во допир со алатката. Потребен е надзор кога неискусни ракувачи ја употребуваат оваа алатка.

- Овој производ не е наменет за употреба од страна на лица (вклучувајќи и деца) кои што патат од намалени физички, сетилни или психички можности или на лица со недоволно искуство и/или со желба да научат освен ако не се под надзор на личноста која е одговорна за нивната безбедност. Деца никогаш не треба да се остават сами со овој производ.

Систем за исфрлање на прав

Системот за исфрлање на прав (f) спречува насобирање на правта околу штитникот и отворот на моторот, и максимално го

намалува количеството на прав што навлегува во кукиштето на моторот.

Безбедност од електричен удар

Електромоторот е наменет само за работа со определен напон. Секогаш проверете дали струјното напојување одговара на напонот што е деклариран на плочката.



Вашата DeWALT алатка е двојно изолирана во согласност со EN 60745; затоа не е потребна жица за заземјување.



ПРЕДУПРЕДУВАЊЕ: Со алатки што работат на 115 V мора да се употребува сигурносен изолационен трансформатор на напон со преграда за заземјување помеѓу примарниот и секундарниот калем.

Доколку електричниот кабел е оштетен, мора да биде заменет со специјално подготвен кабел што е достапен преку мрежата на сервиси на DeWALT.

Замена на приклучокот за струја (само за Велика Британија и Ирска)

Доколку треба да се монтира нов приклучок за струја:

- Внимателно ослободете се од стариот приклучок.
- Поврзете ја кафеавата жица со терминалот што е под напон во приклучокот.
- Поврзете го синиот кабел со неутралниот терминал.



ПРЕДУПРЕДУВАЊЕ: Ништо не смее да се поврзува на терминалот за заземјување.

Следете ги упатствата за монтирање и обезбедете квалитетни приклучоци. Препорачан осигурувач: 13 A.

Употреба на продолжен кабел

Доколку е потребен продолжен кабел, употребувајте продолжен кабел со 3 јадра со проверен квалитет што одговара на струјниот приклучок на оваа алатка (погледнете во **Технички податоци**). Минималниот

попречен пресек на проводникот е 1,5 mm²; максималната должина е 30 метри.

Секогаш целосно одмотајте го кабелот кога употребувате продолжен кабел од макара.

СКЛОПУВАЊЕ И ПОДЕСУВАЊЕ



ПРЕДУПРЕДУВАЊЕ: За да го намалите ризикот од сериозни повреди, исклучете ја алатката и извадете го приклучокот од изворот на струја пред да вршите подесувања или пред да монтирате и одстранувате додатоци. Пред повторно да ја приклучите алатката, притиснете и ослободете го копчето за вклучување за да се осигурате дека алатката е исклучена. Случајно активирање на алатката може да предизвика повреда.

Монтирање на страничната рачка (скица 1)



ПРЕДУПРЕДУВАЊЕ: Пред употреба на алатката, проверете дали рачката е добро прицврстена.



ПРЕДУПРЕДУВАЊЕ: Страничната рачка секогаш треба да се употребува за постојано одржување на контрола врз алатката.

Навртете ја страничната рачка (g) цврсто во еден од отворите (h) од било која страна на картерот.

Монтирање и отстранување на штитникот (скица 2)



ПРЕДУПРЕДУВАЊЕ: За да го намалите ризикот од сериозни повреди, исклучете ја алатката и извадете го приклучокот од изворот на струја пред да вршите подесувања или пред да монтирате и одстранувате додатоци. Пред повторно да ја приклучите алатката, притиснете и ослободете го копчето за вклучување за да се осигурате дека алатката е исклучена. Случајно активирање

на алатката може да предизвика повреда.



ВНИМАНИЕ: Штитници мора да се користат со оваа брусилка.

Кога ја употребувате брусилката D28065 споен абразивен диск за сечење на метал или градежен материјал, МОРА да се употребува штитник од тип 1. Штитниците од тип 1 се достапни со доплата кај дистрибутерите на DEWALT.

НАПОМЕНА: Погледнете во Табела со додатоци за брусење и сечење на крајот од овој дел за да видите кои други додатоци можат да се користат со овие брусилки.

1. Поставете ја аголната брусилка на маса, со вретеното свртено нагоре.
2. Притиснете ја стегата (l) и држете го штитникот (e) над алатката како што е прикажано.
3. Порамнете ги рецките (m) со засеците (n).
4. Притиснете го штитникот надоле и завртете го во потребната положба.
5. Доколку е потребно, зголемете ја стезната сила со затегање на завртката (o).
6. Затегнете ја стегата (l).
7. За да го отстраните штитникот, отпуштете ја стегата.



ВНИМАНИЕ: Ако штитникот не може да се зацврсти со винтот за подесување, не ја употребувајте алатката. За да го намалите ризикот за лична повреда, однесете ги алатката и штитникот во сервисен центар за да го поправат или заменат штитникот.

ИЗВЕСТУВАЊЕ: За да се намали ризикот од оштетување на алатката, не го зацврстувајте винтот за подесување со рачката на спокјата во отворена позиција. Може да доведе до незабележливо оштетување на штитникот или на монтирачката осовина.

Монтирање и отстранување на брусен или резен диск (скици 1, 4 и 5)



ПРЕДУПРЕДУВАЊЕ: Немојте да употребувате оштетен диск.

1. Поставете ја алатката на маса, со штитникот свртен нагоре.
2. Поставете ја внатрешната прирабница (j) правилно на вретеното (q) (скица 4).
3. Поставете го дискот (p) на внатрешната прирабница (j). Кога го поставувате дискот со подигнат центар, осигурајте се дека подигнатиот центар (k) е свртен кон внатрешната прирабница (j).
4. Навртете ја навртката (i) правилно на вретеното (q) (скица 5):
 - a. Прстенот на навртката (i) мора да биде свртен во насока на дискот кога монтирате брусен диск (скица 5A);
 - b. Прстенот на навртката (i) мора да биде свртен во спротивна насока од дискот кога монтирате резен диск (скица 5B).
5. Притиснете го копчето за блокирање на вретеното (d) и ротирајте го вретеното (q) додек не застане на правилната позиција.
6. Зацврстете ја навртката (i) со употреба на испорачаниот рачвеств клуч.
7. Отпуштете го копчето за блокирање на вретеното.
8. За да го отстраните дискот, разлабавете ја навртката (i) со рачвествиот клуч.

Поставување и отстранување подлога/хартија за шмирглање (скици 1 и 5)

1. Поставете ја алатката на маса, со штитникот свртен нагоре.
2. Отстранете ја внатрешната прирабница (j).
3. Поставете ја гумената подлога соодветно на вретеното (q).
4. Поставете ја хартијата за шмирглање на гумената подлога.
5. Навртете ја навртката (i) на вретеното. Прстенот на навртката со навој (i) мора да е свртен кон гумената подлога.
6. Притиснете го копчето за блокирање на вретеното (d) и ротирајте го вретеното (q) додек не застане на правилната позиција.
7. Зацврстете ја навртката (i) со употреба на рачвествиот клуч.
8. Отпуштете го копчето за блокирање на вретеното.
9. За да ја отстраните гумената подлога, разлабавете ја навртката (i) со рачвествиот клуч.

Монтирање на чашката на челична четка

Затегнете ја челичната четка директно на вретеното без употреба на преграда и прирабницата.

Пред употреба

- Монтирајте го штитникот и соодветниот диск. Не употребувајте премногу истрошени дискови или тркала.
- Не употребувајте оштетени додатоци. Пред секоја употреба прегледајте дали резните дискови се напрснати или откргнети, дали подлогите се напрснати, расцепени или излитени, и дали четките имаат испаднати или скршени челични влакна. Доколку електричната алатка или додатокот паднат на земја, прегледајте дали се оштетени или поставете неоштетен додаток. По прегледот и монтирањето на додатокот, обезбедете Вие и присутните лица да бидете надвор од рамнината во која работи вртечкиот додаток и оставете ја алатката да работи со максимална брзина без оптоварување во траење од една минута. Оштетените додатоци обично се кршат за време на овој период на тестирање.
- Осигурајте внатрешната и надворешната прирабница да бидат правилно монтирани. Следете ги инструкциите дадени во Табела за додатоци за брусене и сечење.
- Осигурајте дискот или тркалото да се врти во насока на стрелките на додатокот и на алатката.

додатоци. Пред повторно да ја приклучите алатката, притиснете и ослободете го копчето за вклучување за да се осигурате дека алатката е исклучена.



ПРЕДУПРЕДУВАЊЕ:

- Осигурајте се дека сите материјали што треба да се сечат или брусат се прицврстени.
- Користете стеги или менгеми за прицврстување и поддршка на работниот материјал врз стабилна платформа. Важно е добро да се прицврсти работниот материјал за да се спречи движење на истиот и губење на контрола. Движењето на работниот материјал или губењето на контрола може да создаде опасност и да предизвика лична повреда.
- Зацврстете го работниот материјал. Работен материјал зацврстен со уреди за стегнување или со менгеми ќе биде постабилен отколку да се држи со рака.
- Поставете панели за потпора при обработка на плочи или преголеми предмети за да го намалите ризикот од заглавување на дискот или повратен удар. Поголемите предмети имаат тенденција да се вглабнуваат поради својата тежина. Треба да се постават потпирани под предметот на обработка блиску до линијата на сечењето од двете страни на дискот, и блиску до рабовите на предметот.
- Секогаш носете стандардни работни ракавици додека работите со оваа алатка.
- Картерот се вжештува при употреба.
- Употребете само лесен притисок врз алатката. Немојте да нанесувате страничен притисок на дискот.
- Избегувајте преоптоварување. Доколку алатката се прегрее,

УПОТРЕБА

Упатства за употреба



ПРЕДУПРЕДУВАЊЕ:

Секогаш работете во склад со упатствата за безбедна употреба и соодветните правила.



ПРЕДУПРЕДУВАЊЕ: За да го намалите ризикот од сериозни повреди, исклучете ја алатката и извадете го приклучокот од изворот на струја пред да вршите подесувања или пред да монтирате и одстранувате

оставете ја да работи неколку минути без оптоварување за да се олади додатокот. Не ги допирајте додатоците пред да се оладат. Дисковите се вклучуваат при употреба.

- Не користете посебни навртки за намалување или приспособувачи за да наместите абразивни дискови со голем отвор.
- Никогаш не ја користете алатката без штитник.
- Алатката не е наменета да се користи со брусен цилиндер.
- Не ја користете алатката на отсечено место.
- Никогаш не користете вливачи заедно со споени абразивни производи.
- Имајте во предвид дека тркалото продолжува да се врти дури и откако машината ќе се исклучи.

Правилна положба на рацете (скици 1 и 6)



ПРЕДУПРЕДУВАЊЕ: За да го намалите ризикот од сериозни повреди, **СЕКОГАШ** користете ја правилната положба на рацете како што е прикажано.



ПРЕДУПРЕДУВАЊЕ: За да го намалите ризикот од сериозни повреди, **СЕКОГАШ** држете ја цврсто алатката очекувајќи ненадејна реакција.

Правилната положба на рацете наложува едната рака да биде на страничната рачка (g), а другата на телото на алатката, како што е прикажано на скица 6.

Прекинувач (скица 3)



ВНИМАНИЕ: Држете ја страничната рачка и телото на алатката цврсто за да одржите контрола врз алатката при вклучување и за време на користењето и додека тркалото или додатокот не престане да се врти. Осигурајте се дека тркалото целосно застанало пред да ја спуштите алатката.

НАПОМЕНА: За да се намалат неочекуваните движења на алатката, не ја вклучувајте или исклучувајте алатката кога има оптеретување. Дозволете брусилката да ја постигне потребната брзина пред да го допре работниот материјал. Тргнете ја алатката од работната површина пред да ја исклучите. Дозволете алатката да престане да се врти пред да ја спуштите.

1. За да ја вклучите алатката, притиснете го прекинувачот-чкрапало (a) додека го притискате копчето за ослободување (c).
2. За да ја исклучите алатката, ослободете го прекинувачот-чкрапало.

КОПЧЕ ЗА БЛОКИРАЊЕ

Копчето за блокирање (b) нуди зголемена удобност при долготрајна употреба. За да ја блокирате алатката, притиснете го прекинувачот-чкрапало (a) додека го притискате копчето за блокирање (b). Алатката ќе продолжи да работи откако ќе го ослободите прекинувачот-чкрапало. За да ја одблокирате алатката, притиснете и ослободете го прекинувачот. Тоа ќе доведе до исклучување на алатката.



ВНИМАНИЕ: Држете ја страничната рачка и телото на алатката цврсто за да одржите контрола врз алатката при вклучување и за време на користењето и додека тркалото или додатокот не престане да се врти. Осигурајте се дека тркалото целосно застанало пред да ја спуштите алатката.



ВНИМАНИЕ: Дозволете и на алатката да постигне целосна брзина пред да ја допрете алатката на работната површина. Кренете ја алатката од работната површина пред да ја исклучите.

Работа со метал

Кога со алатката обработувате метал, осигурајте заштитната диференцијална (FID) склопка да биде вметната за да се избегнат ризиците што настануваат поради триење на метал.

Доколку доводот на струја е прекинат од страна на диференцијалната (FID) склопка, однесете ја алатката кај овластен сервисер на DeWALT.



ПРЕДУПРЕДУВАЊЕ: При екстремни работни услови, прав што спроведува струја може да се насобере во куќиштето на машината кога се работи со метал. Ова може да доведе до тоа заштитната изолација во машината да стане неупотреблива и да дојде до можен ризик од електричен удар.

За да избегнете насобирање на метална прав во машината, препорачуваме секојдневно да ги чистите отворите за вентилација. Погледнете во делот **Одржување**.

Употреба на ламеласти дискови



ПРЕДУПРЕДУВАЊЕ: **Нагрупување метален прав.** Долготрајна употреба на ламеласти дискови при работа со метал може да доведе до зголемена можност за електричен удар. За да го намалите овој ризик, пред употреба вметнете заштитна диференцијална (FID) склопка и чистете ги секојдневно отворите за вентилација со вдување на сув компримиран воздух во отворите за вентилација, во склад со долу наведените упатства за одржување.

Сечење метал

За сечење со споени абразиви, секогаш користете тип 1 штитник.

Кога сечете, работете со релативна сила, прилагодена на материјалот што се сече. Не нанесувајте притисок на резниот диск, ниту, пак, виткајте ја или осцилирајте ја машината.

Не ја намалувајте брзината на резните дискови при исклучување со нанесување страничен притисок.

Машината мора секогаш да работи со движење напред. Во спротивно, секогаш постои можноста за неконтролирано отфрлување на алатката од сечењето.

Кога се сечат профили и квадратни делови, најдобро е да се почне од најмалиот пресек.

Грубо брусење

Никогаш не користете резен диск за грубо брусење.

Најдобри резултати при грубо брусење се добиваат кога машината ќе се постави на агол од 30° до 40°. Движете ја машината напред и наназад со умерен притисок. На овој начин, работниот материјал нема да се прегрее, изгуби боја или добие вдлабнатини.

Сечење камен

Машината смее да се користи единствено за суво сечење.

За сечење на камен, најдобро е да се користи дијамантски резен диск.

Ракувајте со машината само со дополнителна маска за заштита од прав.

Совет при ракување

Бидете внимателни кога сечете дупки во структурни ѕидови.

Дупките во структурни ѕидови се предмет на посебни, национални регулативи. Овие регулативи мораат да се почитуваат во секој случај.

Пред да започнете со работа, консултирајте се со одговорниот градежен инженер, архитект или со градежниот надзорник.

ОДРЖУВАЊЕ

Вашата DEWALT електрична алатка е направена да работи долго време со минимално одржување. Постојаното работење на задоволително ниво зависи од правилната грижа за алатката и редовното чистење.



ПРЕДУПРЕДУВАЊЕ: За да го намалите ризикот од сериозни повреди, исклучете ја алатката и извадете го приклучокот од изворот на струја пред да вршите подесувања или пред да монтирате и одстранувате додатоци. Пред повторно да ја приклучите алатката, притиснете и ослободете го копчето за вклучување за да се осигурате дека алатката е исклучена. Случајно активирање на алатката може да предизвика повреда.

Графитни четкички

Моторот автоматски ќе се исклучи и со тоа ќе значи дека графитните четкички се скоро истрошени и дека на алатката и е потребно сервисирање. Графитните четкички не може

да ги менува корисникот. Носете ја алатката кај овластен сервисер на DeWALT.



Подмачкување

На вашата електрична алатка не и е потребно дополнително подмачкување.



Чистење



ПРЕДУПРЕДУВАЊЕ: Издувајте ги нечистотијата и правта од главното куќиште со сув воздух кога нечистотијата ќе се собере околу отворите за влез на воздух. Носете квалитетна заштита за очите и маска против прав кога ја извршувате оваа работа.



ПРЕДУПРЕДУВАЊЕ: Никогаш не употребувајте растворувачи или други силни хемикалии за чистење на не-металните делови од алатката. Овие хемикалии можат да ги ослабнат материјалите што се употребени за изработка на овие делови. Употребувајте крпа што е навлажнета само со вода и благ сапун. Никогаш не дозволувајте било каква течност да навлезе во алатката; никогаш не потопувајте било кој дел од алатката во течност.



Изборни додатоци



ПРЕДУПРЕДУВАЊЕ: Бидејќи додатоци, освен оние кои се во понудата на DeWALT, не се тестирани со овој производ, употребата на таквите додатоци со оваа алатка може да биде опасна. За да го намалите ризикот од повреди, со овој производ употребувајте само додатоци препорачани од страна на DeWALT.

Прашајте го продавачот за дополнителни информации во врска со употребата на соодветните додатоци.

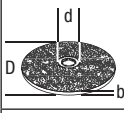
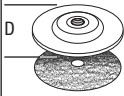
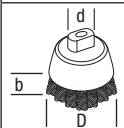
ТАБЕЛА НА ДОДАТОЦИ

	Макс. [mm]		[mm]	Мин. ротација [мин. ⁻¹]	Периферна брзина [m/s]	Должина на дупка со навој [mm]
	D	b				
	125	6	22,23	11000	80	
	125	-	-	11000	80	-
	75	30	M14	11000	45	18,0
	125	12	M14	11000	80	18,0

Заштита на животната средина



Одвоено собирање. Овој производ не смее да се фрла со останатиот отпад од домаќинството.

Доколку еден ден заклучите дека вашиот DeWALT производ треба да биде заменет или дека повеќе не ви е од корист, не го фрлајте со отпадот од домаќинството. Овозможете да биде одвоено собран.



Одвоеното собирање на употребени производи и пакувања овозможува материјалите да бидат рециклирани и повторно употребени. Повторното употребување на рециклирани материјали помага во спречувањето на загадувањето на животната средина и ја намалува побарувачката на сировини.











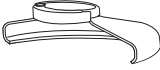

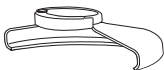

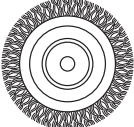



Локалните прописи можеби овозможуваат одвоено собирање на електрични производи за домаќинство од страна на локалните отпади или продавачите при набавка на нов производ.

DeWALT има објекти за собирање и рециклирање на DeWALT производи кога тие ќе го достигнат крајот на работниот век. За ја искористите оваа услуга, Ве молиме да



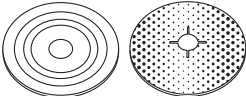



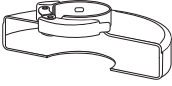

го вратите производот кај било кој овластен сервисер кој ќе го собере во Ваше име.

Можете да ја најдете адресата на најблискиот овластен сервисер доколку стапите во контакт со локалното претставништво на DeWALT преку адресата назначена во оваа упатство. Постои и друга можност: списокот на овластени сервисери на DeWALT и сите детали за нашите услуги после купувањето можат да се најдат на интернет на: **www.2helpU.com**.

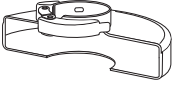
ТАБЕЛА СО ДОДАТОЦИ ЗА БРУСЕЊЕ И СЕЧЕЊЕ

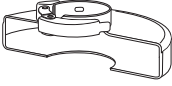
Тип на штитник	Додаток	Опис	Како се монтира брусилката
 <p>ШТИТНИК ТИП 27</p>		<p>Брусен диск со вдлабнат центар</p>	 <p>Штитник тип 27</p>
		<p>Ламеласт диск</p>	 <p>Внатрешна прирабница</p>
		<p>Дискови со челични влакна</p>	  <p>Диск со вдлабнат центар тип 27</p>  <p>Навртка</p>
		<p>Дискови со челични влакна со навртка</p>	 <p>Штитник тип 27</p>  <p>Диск со челични влакна</p>
		<p>Чашка за челични влакна и навртка</p>	 <p>Штитник тип 27</p>  <p>Челична четка</p>
		<p>Внатрешна подлога/шмиргла</p>	 <p>Штитник тип 27</p>  <p>Гумена подлога</p>  <p>Диск за шмирглање</p>  <p>Навртка</p>

ТАБЕЛА НА ДОДАТОЦИ ЗА БРУСЕЊЕ И СЕЧЕЊЕ (содр.)

Тип на штитник	Додаток	Опис	Како се монтира брусилката
 <p>ШТИТНИК ТИП 1</p>		<p>Резен диск за градежништво, зацврстен</p>	 <p>Штитник тип 1</p>  <p>Внатрешна прирабница</p>  <p>Резно тркало</p>
 <p>ШТИТНИК ТИП 1 ИЛИ</p>  <p>ШТИТНИК ТИП 27</p>		<p>Дијамантски резни тркала</p>	 <p>Навртка</p>