

## Intended use

Your BLACK+DECKER BCG6L8 angle grinder has been designed for grinding, cutting, sanding, wire brushing metal or masonry/concrete when using appropriate type of related discs. The tool must be fitted with the appropriate guard. This tool is intended for consumer use only.



**Danger!** Do not use for wood cutting or woodcarving. Do not use toothed blades of any kind. Serious injury can result.

## Safety instructions

### General power tool safety warnings



**Warning! Read all safety warnings, instructions, illustrations and specifications provided with this power tool.** Failure to follow the warnings and instructions listed below may result in electric shock, fire and/or serious injury.

#### Save all warnings and instructions for future reference.

The term "power tool" in all of the warnings listed below refers to your mains operated (corded) power tool or battery operated (cordless) power tool.

#### 1. Work area safety

- a. **Keep work area clean and well lit.** Cluttered or dark areas invite accidents.
- b. **Do not operate power tools in explosive atmospheres, such as in the presence of flammable liquids, gases or dust.** Power tools create sparks which may ignite the dust or fumes.
- c. **Keep children and bystanders away while operating a power tool.** Distractions can cause you to lose control.

#### 2. Electrical safety

- a. **Power tool plugs must match the outlet. Never modify the plug in any way.**  
**Do not use any adapter plugs with earthed (grounded) power tools.** Unmodified plugs and matching outlets will reduce risk of electric shock.
- b. **Avoid body contact with earthed or grounded surfaces such as pipes, radiators, ranges and refrigerators.** There is an increased risk of electric shock if your body is earthed or grounded.
- c. **Do not expose power tools to rain or wet conditions.** Water entering a power tool will increase the risk of electric shock.
- d. **Do not abuse the cord. Never use the cord for carrying, pulling or unplugging the power tool. Keep cord away from heat, oil, sharp edges or moving parts.**

Damaged or entangled cords increase the risk of electric shock.

- e. **When operating a power tool outdoors, use an extension cord suitable for outdoor use.** Use of a cord suitable for outdoor use reduces the risk of electric shock.
- f. **If operating a power tool in a damp location is unavoidable, use a residual current device (RCD) protected supply.** Use of an RCD reduces the risk of electric shock.

#### 3. Personal safety

- a. **Stay alert, watch what you are doing and use common sense when operating a power tool. Do not use a power tool while you are tired or under the influence of drugs, alcohol or medication.** A moment of inattention while operating power tools may result in serious personal injury.
- b. **Use personal protective equipment. Always wear eye protection.** Protective equipment such as dust mask, non-skid safety shoes, hard hat, or hearing protection used for appropriate conditions will reduce personal injuries.
- c. **Prevent unintentional starting. Ensure the switch is in the off-position before connecting to power source and/or battery pack, picking up or carrying the tool.** Carrying power tools with your finger on the switch or energising power tools that have the switch on invites accidents.
- d. **Remove any adjusting key or wrench before turning the power tool on.** A wrench or a key left attached to a rotating part of the power tool may result in personal injury.
- e. **Do not overreach. Keep proper footing and balance at all times.** This enables better control of the power tool in unexpected situations.
- f. **Dress properly. Do not wear loose clothing or jewellery. Keep your hair, clothing and gloves away from moving parts.** Loose clothes, jewellery or long hair can be caught in moving parts.
- g. **If devices are provided for the connection of dust extraction and collection facilities, ensure these are connected and properly used.** Use of dust collection can reduce dust-related hazards.
- h. **Do not let familiarity gained from frequent use of tools allow you to become complacent and ignore tool safety principles.** A careless action can cause severe injury within a fraction of a second.

#### 4. Power tool use and care

- a. **Do not force the power tool. Use the correct power tool for your application.** The correct power tool will do the job better and safer at the rate for which it was designed.



- b. **Do not use the power tool if the switch does not turn it on and off.** Any power tool that cannot be controlled with the switch is dangerous and must be repaired.
  - c. **Disconnect the plug from the power source and/or the battery pack from the power tool before making any adjustments, changing accessories, or storing power tools.** Such preventive safety measures reduce the risk of starting the power tool accidentally.
  - d. **Store idle power tools out of the reach of children and do not allow persons unfamiliar with the power tool or these instructions to operate the power tool.** Power tools are dangerous in the hands of untrained users.
  - e. **Maintain power tools and accessories. Check for misalignment or binding of moving parts, breakage of parts and any other condition that may affect the power tools operation. If damaged, have the power tool repaired before use.** Many accidents are caused by poorly maintained power tools.
  - f. **Keep cutting tools sharp and clean.** Properly maintained cutting tools with sharp cutting edges are less likely to bind and are easier to control.
  - g. **Use the power tool, accessories and tool bits etc. in accordance with these instructions, taking into account the working conditions and the work to be performed.** Use of the power tool for operations different from those intended could result in a hazardous situation.
  - h. **Keep handles and grasping surfaces dry, clean and free from oil and grease.** Slippery handles and grasping surfaces do not allow for safe handling and control of the tool in unexpected situations.
5. **Battery tool use and care**
- a. **Recharge only with the charger specified by the manufacturer.** A charger that is suitable for one type of battery pack may create a risk of fire when used with another battery pack.
  - b. **Use power tools only with specifically designated battery packs.** Use of any other battery packs may create a risk of injury and fire.
  - c. **When battery pack is not in use, keep it away from other metal objects, like paper clips, coins, keys, nails, screws, or other small metal objects, that can make a connection from one terminal to another.** Shorting the battery terminals together may cause burns or a fire.
  - d. **Under abusive conditions, liquid may be ejected from the battery; avoid contact. If contact accidentally occurs, flush with water.** If liquid contacts eyes, additionally seek medical help. Liquid ejected from the battery may cause irritation or burns.
  - e. **Do not use a battery pack or tool that is damaged or modified.**

Damaged or modified batteries may exhibit unpredictable behaviour resulting in fire, explosion or risk of injury.

- f. **Do not expose a battery pack or tool to fire or excessive temperature.** Exposure to fire or temperature above 130 °C may cause explosion.
- g. **Follow all charging instructions and do not charge the battery pack or tool outside the temperature range specified in the instructions.** Charging improperly or at temperatures outside the specified range may damage the battery and increase the risk of fire.

## 6. Service

- a. **Have your power tool serviced by a qualified repair person using only identical replacement parts.** This will ensure that the safety of the power tool is maintained.
- b. **Never service damaged battery packs.** Service of battery packs should only be performed by the manufacturer or authorized service providers.

## Additional power tool safety warnings



**Warning!** Additional safety warnings for grinding, sanding, wire brushing, polishing or abrasive cutting-off operations.

- ◆ **This power tool is intended to function as a grinder, wire brush, sander or cut-off tool. Read all safety warnings, instructions, illustrations and specifications provided with this power tool.** Failure to follow all instructions listed below may result in electric shock, fire and/or serious injury.
- ◆ **Operations such as polishing are not to be performed with this power tool.** Operations for which the power tool was not designed may create a hazard and cause personal injury.
- ◆ **Do not convert this power tool to operate in a way which is not specifically designed and specified by the tool manufacturer.** Such a conversion may result in a loss of control and cause serious personal injury.
- ◆ **Do not use accessories which are not specifically designed and recommended by the tool manufacturer.** Just because the accessory can be attached to your power tool, it does not assure safe operation.
- ◆ **The rated speed of the accessory must be at least equal to the maximum speed marked on the power tool.** Accessories running faster than their rated speed can break and fly apart.
- ◆ **The outside diameter and the thickness of your accessory must be within the capacity rating of your power tool.** Incorrectly sized accessories cannot be adequately guarded or controlled.
- ◆ **The dimensions of the accessory mounting must fit the dimensions of the mounting hardware of the power tool.**

Accessories that do not match the mounting hardware of the power tool will run out of balance, vibrate excessively and may cause loss of control.

- ◆ **Do not use a damaged accessory. Before each use inspect the accessory such as abrasive wheels for chips and cracks, backing pad for cracks, tear or excess wear, wire brush for loose or cracked wires. If power tool or accessory is dropped, inspect for damage or install an undamaged accessory. After inspecting and installing an accessory, position yourself and bystanders away from the plane of the rotating accessory and run the power tool at maximum no-load speed for one minute.** Damaged accessories will normally break apart during this test time.
- ◆ **Wear personal protective equipment. Depending on application, use face shield, safety goggles or safety glasses. As appropriate, wear dust mask, hearing protectors, gloves and workshop apron capable of stopping small abrasive or workpiece fragments.** The eye protection must be capable of stopping flying debris generated by various operations. The dust mask or respirator must be capable of filtering particles generated by your operation. Prolonged exposure to high intensity noise may cause hearing loss.
- ◆ **Keep bystanders a safe distance away from work area. Anyone entering the work area must wear personal protective equipment.** Fragments of workpiece or of a broken accessory may fly away and cause injury beyond immediate area of operation.
- ◆ **Hold the power tool by insulated gripping surfaces only, when performing an operation where the cutting tool may contact hidden wiring.** Contact with a "live" wire will also make exposed metal parts of the power tool "live" and could give the operator an electric shock.
- ◆ **Never lay the power tool down until the accessory has come to a complete stop.** The spinning accessory may grab the surface and pull the power tool out of your control.
- ◆ **Do not run the power tool while carrying it at your side.** Accidental contact with the spinning accessory could snag your clothing, pulling the accessory into your body.
- ◆ **Regularly clean the power tool's air vents.** The motor's fan will draw the dust inside the housing and excessive accumulation of powdered metal may cause electrical hazards.
- ◆ **Do not operate the power tool near flammable materials.** Sparks could ignite these materials.
- ◆ **Do not use accessories that require liquid coolants.** Using water or other liquid coolants may result in electrocution or shock.

## Kickback and related warnings

Kickback is a sudden reaction to a pinched or snagged rotating wheel, backing pad, brush or any other accessory. Pinching or snagging causes rapid stalling of the rotating accessory which in turn causes the uncontrolled power tool to be forced in the direction opposite of the accessory's rotation at the point of the binding.

For example, if an abrasive wheel is snagged or pinched by the workpiece, the edge of the wheel that is entering into the pinch point can dig into the surface of the material causing the wheel to climb out or kick out. The wheel may either jump toward or away from the operator, depending on direction of the wheel's movement at the point of pinching. Abrasive wheels may also break under these conditions.

Kickback is the result of power tool misuse and/or incorrect operating procedures or conditions and can be avoided by taking proper precautions as given below.

- ◆ **Maintain a firm grip on the power tool and position your body and arm to allow you to resist kickback forces. Always use auxiliary handle, if provided, for maximum control over kickback or torque reaction during start-up.** The operator can control torque reactions or kickback forces, if proper precautions are taken.
- ◆ **Never place your hand near the rotating accessory.** Accessory may kickback over your hand.
- ◆ **Do not position your body in the area where power tool will move if kickback occurs.** Kickback will propel the tool in direction opposite to the wheel's movement at the point of snagging.
- ◆ **Use special care when working corners, sharp edges etc. Avoid bouncing and snagging the accessory.** Corners, sharp edges or bouncing have a tendency to snag the rotating accessory and cause loss of control or kickback.
- ◆ **Do not attach a saw chain woodcarving blade or toothed saw blade.** Such blades create frequent kickback and loss of control.

## Safety Warnings Specific for Grinding and Abrasive Cutting-Off Operations:

- ◆ **Use only wheel types that are recommended for your power tool and the specific guard designed for the selected wheel.** Wheels for which the power tool was not designed cannot be adequately guarded and are unsafe.
- ◆ **The grinding surface of centre depressed wheels must be mounted below the plane of the guard lip.** An improperly mounted wheel that projects through the plane of the guard lip cannot be adequately protected.

- ◆ **The guard must be securely attached to the power tool and positioned for maximum safety, so the least amount of wheel is exposed towards the operator.** The guard helps to protect operator from broken wheel fragments, accidental contact with wheel and sparks that could ignite clothing.
- ◆ **Wheels must be used only for recommended applications.** For example: **do not grind with the side of cut-off wheel.** Abrasive cut-off wheels are intended for peripheral grinding, side forces applied to these wheels may cause them to shatter.
- ◆ **Always use undamaged wheel flanges that are of correct size and shape for your selected wheel.** Proper wheel flanges support the wheel thus reducing the possibility of wheel breakage. Flanges for cut-off wheels may be different from grinding wheel flanges.
- ◆ **Do not use worn down wheels from larger power tools.** Wheel intended for larger power tool is not suitable for the higher speed of a smaller tool and may burst.
- ◆ **When using dual purpose wheels always use the correct guard for the application being performed.** Failure to use the correct guard may not provide the desired level of guarding, which could lead to serious injury.

### Additional safety warnings specific for abrasive cutting-off operations

- ◆ **Do not "jam" the cut-off wheel or apply excessive pressure. Do not attempt to make an excessive depth of cut.** Over stressing the wheel increases the loading and susceptibility to twisting or binding of the wheel in the cut and the possibility of kickback or wheel breakage.
- ◆ **Do not position your body in line with and behind the rotating wheel.** When the wheel, at the point of operation, is moving away from your body, the possible kickback may propel the spinning wheel and the power tool directly at you.
- ◆ **When wheel is binding or when interrupting a cut for any reason, switch off the power tool and hold the power tool motionless until the wheel comes to a complete stop. Never attempt to remove the cut-off wheel from the cut while the wheel is in motion otherwise kickback may occur.** Investigate and take corrective action to eliminate the cause of wheel binding.
- ◆ **Do not restart the cutting operation in the workpiece. Let the wheel reach full speed and carefully re-enter the cut.** The wheel may bind, walk up or kickback if the power tool is restarted in the workpiece.
- ◆ **Support panels or any oversized workpiece to minimise the risk of wheel pinching and kickback.** Large workpieces tend to sag under their own weight.

Supports must be placed under the workpiece near the line of cut and near the edge of the workpiece on both sides of the wheel.

- ◆ **Use extra caution when making a "pocket cut" into existing walls or other blind areas.** The protruding wheel may cut gas or water pipes, electrical wiring or objects that can cause kickback.
- ◆ **Do not attempt to do curved cutting.** Overstressing the wheel increases the loading and susceptibility to twisting or binding of the wheel in the cut and the possibility of kickback or wheel breakage, which can lead to serious injury.

### Safety warnings specific for sanding operations:

- ◆ **Use proper sized sanding disc paper. Follow manufacturers recommendations, when selecting sanding paper.** Larger sanding paper extending too far beyond the sanding pad presents a laceration hazard and may cause snagging, tearing of the disc or kickback.

### Safety warnings specific for wire brushing operations

- ◆ **Be aware that wire bristles are thrown by the brush even during ordinary operation. Do not overstress the wires by applying excessive load to the brush.** The wire bristles can easily penetrate light clothing and/or skin.
- ◆ **If the use of a guard is recommended for wire brushing, do not allow any interference of the wire wheel or brush with the guard.** Wire wheel or brush may expand in diameter due to work load and centrifugal forces.



**Warning!** Contact with or inhalation of dusts arising from sanding applications may endanger the health of the operator and possible bystanders. Wear a dust mask specifically designed for protection against dust and fumes and ensure that persons within or entering the work area are also protected.

### Residual risks

Additional residual risks may arise when using the tool which may not be included in the enclosed safety warnings. These risks can arise from misuse, prolonged use etc. Even with the application of the relevant safety regulations and the implementation of safety devices, certain residual risks can not be avoided. These include:

- ◆ Injuries caused by touching any rotating/moving parts.
- ◆ Injuries caused when changing any parts, blades or accessories.
- ◆ Injuries caused by prolonged use of a tool. When using any tool for prolonged periods ensure you take regular breaks.
- ◆ Impairment of hearing.

- ◆ Health hazards caused by breathing dust developed when using your tool (example:- working with wood, especially oak, beech and MDF.)



Do not use the Guard supplied for cut-off operations in concrete/masonry.

## Noise and vibration

The declared noise and vibration emission values stated in the technical data and the declaration of conformity have been measured in accordance with a standard test method provided by EN 62841 and may be used for comparing one tool with another.

The declared noise and vibration emission value may also be used in a preliminary assessment of exposure.



**WARNING!** The noise and vibration emission value during actual use of the power tool can differ from the declared value depending on the ways in which the tool is used. The noise and vibration level may increase above the level stated.

When assessing vibration exposure to determine safety measures required by 2002/44/EC to protect persons regularly using power tools in employment, an estimation of vibration exposure should consider, the actual conditions of use and the way the tool is used, including taking account of all parts of the operating cycle such as the times when the tool is switched off and when it is running idle in addition to the trigger time.

**Warning!** Grinding thin sheets of metal or other easily vibrating structures with a large surface can result in a total noise emission much higher (up to 15 dB) than the declared noise emission values.

Such workpieces should as far as possible be prevented from emitting sound by suitable measures such as the application of heavy flexible damping mats.

The increased noise emission is also to be considered for both the risk assessment of noise exposure and selecting adequate hearing protection.

## Labels on tool

The following symbols are shown on the tool along with the date code:



**Warning!** To reduce the risk of injury, the user must read the instruction manual.



Wear safety glasses or goggles when operating this tool.



Wear ear protection when operating this tool.



Always operate with two hands.

## Additional safety instructions for batteries and chargers

### Batteries

- ◆ Never attempt to open for any reason.
- ◆ Do not expose the battery to water.
- ◆ Do not store in locations where the temperature may exceed 40 °C.
- ◆ Charge only at ambient temperatures between 10 °C and 40 °C.
- ◆ Charge only using the charger provided with the tool.
- ◆ When disposing of batteries, follow the instructions given in the section "Protecting the environment".



Do not attempt to charge damaged batteries.

### Chargers

- ◆ Use your BLACK+DECKER charger only to charge the battery in the tool with which it was supplied. Other batteries could burst, causing personal injury and damage.
- ◆ Never attempt to charge non-rechargeable batteries.
- ◆ Have defective cords replaced immediately.
- ◆ Do not expose the charger to water.
- ◆ Do not open the charger.
- ◆ Do not probe the charger.

### Safety of others

- ◆ This appliance/charger can be used by children aged from 8 years and above and persons with reduced physical, sensory or mental capabilities or lack of experience and knowledge if they have been given supervision or instruction concerning use of the appliance in a safe way and understand the hazards involved.
- ◆ Children shall not play with the appliance. Cleaning and user maintenance shall not be made by children without supervision.



The charger is intended for indoor use only.



Read the instruction manual before use.

### Electrical safety



Your charger is double insulated; therefore no earth wire is required. Always check that the mains voltage corresponds to the voltage on the rating plate.

Never attempt to replace the charger unit with a regular mains plug.

- ◆ If the supply cord is damaged, it must be replaced by the manufacturer or an authorised BLACK+DECKER Service Centre in order to avoid a hazard.

## Features

This tool includes some or all of the following features.

1. On-Off switch
2. Sliding Lock On button
3. Grinding/cutting disc
4. Guard
5. Side handle
6. Battery Pack

## Charging a battery (fig. A)

BLACK+DECKER chargers are designed to charge BLACK+DECKER battery packs.

- ◆ Plug the charger (9) into an appropriate outlet before inserting a battery pack (6).
- ◆ Insert the battery pack (6) into the charger, making sure the battery pack is fully seated in the battery slots (Figure A).



The LED (7a) will flash indicating that the battery is being charged.



The completion of charge is indicated by the LED remaining on continuously. The pack is fully charged and may be used at this time or left in the charger.

- ◆ Recharge discharged batteries as soon as possible after use or battery life may be greatly diminished. For longest battery life, do not discharge batteries fully. It is recommended that the batteries be recharged after each use.

## Charger diagnostics (fig. B)

This charger is designed to detect certain problems that can arise with the battery packs or the power source. Problems are indicated by one LED flashing in different patterns.

### Bad battery



The charger can detect a weak or damaged battery. The LED flashes in the pattern indicated on the label. If you see this bad

battery blink pattern, do not continue to charge the battery. Return it to a service center or a collection site for recycling.

## Hot/cold pack delay



When the charger detects a battery that is excessively hot or excessively cold, it automatically starts a Hot/Cold Pack Delay, suspending charging until the battery has normalized.

After this happens, the charger automatically switches to the Pack Charging mode. This feature ensures maximum battery life.

The light flashes in the pattern indicated on the label.

## Leaving the battery in the charger

The charger and battery pack can be left connected with the LED glowing indefinitely. The charger will keep the battery pack fresh and fully charged. This charger features an automatic tune-up mode which equals or balances the individual cells in the battery pack to allow it to function at peak capacity. Battery packs should be tuned up weekly or whenever the battery no longer delivers the same amount of work. To use the automatic tune-up mode, place the battery pack in the charger and leave it for at least 8 hours.

## Important charging notes

- ◆ Longest life and best performance can be obtained if the battery pack is charged when the air temperature is between 18 °C – 24 °C. DO NOT charge the battery pack in an air temperature below +4.5 °C, or above +40 °C. This is important and will prevent serious damage to the battery pack.
- ◆ The charger and battery pack may become warm to the touch while charging. This is a normal condition, and does not indicate a problem. To facilitate the cooling of the battery pack after use, avoid placing the charger or battery pack in a warm environment such as in a metal shed or an uninsulated trailer.
- ◆ If the battery pack does not charge properly:
  - ◆ Check operation of receptacle by plugging in a lamp or other appliance;
  - ◆ Check to see if receptacle is connected to a light switch which turns power off when you turn out the lights;
  - ◆ Move the charger and battery pack to a location where the surrounding air temperature is approximately 18 °C – 24 °C;
  - ◆ If charging problems persist, take the tool, battery pack and charger to your local service center.
- ◆ The battery pack should be recharged when it fails to produce sufficient power on jobs which were easily done previously. DO NOT CONTINUE to use under these conditions. Follow the charging procedure. You may also charge a partially used pack whenever you desire with no adverse effect on the battery pack.

- ◆ Foreign materials of a conductive nature such as, but not limited to, grinding dust, metal chips, steel wool, aluminum foil, or any buildup of metallic particles should be kept away from charger cavities. Unplug the charger before attempting to clean.
- ◆ Do not freeze or immerse the charger in water or any other liquid.

### Fitting and removing the battery (fig. C, D)

- ◆ To fit the battery (6), line it up with the receptacle on the tool (8). Slide the battery into the receptacle and push until the battery snaps into place.
- ◆ To remove the battery, push the battery release button (6a) while at the same time pulling the battery out of the receptacle.

### Assembly

**Warning!** Before assembly, make sure that the tool is switched off and the battery is removed.

### Using the guards

Always using correct guards, including

- ◆ when using a Type A (cut-off) wheel guard for facial grinding, the wheel guard may interfere with the workpiece causing poor control;
- ◆ when using a Type B (grinding) wheel guard for cutting-off operations with bonded abrasive wheels, there is an increased risk of exposure to emitted sparks and particles, as well as exposure to wheel fragments in the event of wheel burst;
- ◆ when using a Type A (cut-off), Type B (grinding) or Type C (combination) wheel guard for cutting-off and facial operations in concrete or masonry, there is an increased risk of exposure to dust and loss of control resulting in kickback;
- ◆ when using a Type A (cut-off), Type B (grinding) or Type C (combination) wheel guard with a wheel-type wire brush with a thickness greater than the maximum thickness, the wires may catch on the guard leading to breaking of wires;

### Fitting and removing the guard (fig. E, F, G)

The tool is supplied with a Guard intended for grinding and some cutting off operations. Please refer to Accessory Chart.

- ◆ Place the tool on a table, with the spindle (12) facing up.
- ◆ Release the clamping lock and hold the guard over the tool as shown in figure E.
- ◆ Align the lugs (4a) with the notches (9) as shown in figure F.
- ◆ Press the guard down and rotate it counterclockwise to the required position as shown in figure G.
- ◆ Close Quick Release Lever to secure the Guard.

**Warning!** Never use the tool without the guard unless specifically instructed in Accessory Chart.

### Removing

- ◆ Open Quick Release Lever.
- ◆ Rotate the guard clockwise to align the lugs (4a) with the notches (9).
- ◆ Remove the guard from the tool.

**Warning!** Never use the tool without the guard.

### Fitting the side handle

- ◆ Screw the side handle (3) into one of the mounting holes in the tool.

**Warning!** Always use the side handle unless specifically instructed in Accessory Chart.

### Fitting and removing grinding discs, cutting discs or sanding flap pads (fig. H, I, J, K)

Always use the correct type of disc for your application.

Always use discs with the correct diameter and bore size (see technical data).

### Fitting

- ◆ Fit the guard as described above.
- ◆ Place the inner flange (11) onto the spindle (12) as shown in figure. H. Make sure that the flange is correctly located on the flat sides of the spindle.
- ◆ Place the disc (3) onto the spindle (12) as shown in figure H. If the disc has a raised centre, make sure that the raised centre faces the inner flange.
- ◆ Make sure that the disc locates correctly on the inner flange.
- ◆ Place the outer flange (10) onto the spindle. When fitting a grinding disc, the raised centre on the outer flange must face towards the disc (A in fig. I). When fitting a cutting disc, the raised centre on the outer flange must face away from the disc (B in fig. I).
- ◆ Keep the spindle lock (2) depressed and tighten the outer flange using the two-pin spanner (13) (fig. J).

### Removing

- ◆ Keep the spindle lock (2) depressed and loosen the outer flange (10) using the two-pin spanner (13) (fig. J).
- ◆ Remove the outer flange (10) and the disc (3).

### Surface grinding with grinding discs

- ◆ Allow the tool to reach full speed before touching the tool to the work surface.
- ◆ Apply minimum pressure to the work surface, allowing the tool to operate at high speed.  
Grinding rate is greatest when the tool operates at high speed.
- ◆ Maintain a 20° to 30° angle between the tool and work surface.
- ◆ Continuously move the tool in a forward and back motion to avoid creating gouges in the work surface.



- ◆ Remove the tool from work surface before turning tool off. Allow the tool to stop rotating before laying it down.

Make sure that the outer flange is fitted correctly and that the disc is clamped tightly.

### Edge grinding with grinding discs

Wheels used for cutting and edge grinding may break or kick back if they bend or twist while the tool is being used to do cutoff work or deep grinding.

Edge grinding/cutting with a Type 27 wheel must be limited to shallow cutting and notching, less than 13 mm in depth when the wheel is new. Reduce the depth of cutting/notching equal to the reduction of the wheel radius as it wears down. Refer to the 'Grinding and cutting accessory chart' at the end of this manual for more information.

Edge grinding/cutting with a type 41 wheel of metal/ceramic tiles can be conducted with Guard supplied.

Edge grinding/cutting with a type 41 wheel of concrete/masonry must be conducted with a type A or type F Guard.

- ◆ Allow the tool to reach full speed before touching the tool to the work surface.
- ◆ Apply minimum pressure to the work surface, allowing the tool to operate at high speed. Grinding rate is greatest when the tool operates at high speed.
- ◆ Position yourself so that the openunderside of the wheel is facing away from you.
- ◆ Once a cut is begun and a notch is established in the workpiece, do not change the angle of the cut. Changing the angle will cause the wheel to bend and may cause wheel breakage. Edge grinding wheels are not designed to withstand side pressures caused by bending.
- ◆ Remove the tool from the work surface before turning the tool off. Allow the tool to stop rotating before laying it down.

**Warning!** Do not use edge grinding/cutting wheels for surface grinding applications if the wheel label has forbidden such use because these wheels are not designed for side pressures encountered with surface grinding. Wheel breakage and serious personal injury may result.

### Fitting and removing sanding discs (fig. K)

For sanding, a backing pad is required. The backing pad is available from your BLACK+DECKER dealer as an accessory.

### Fitting

- ◆ Place the inner flange (11) onto the spindle (12) as shown (fig. K). Make sure that the flange is correctly located on the flat sides of the spindle.
- ◆ Place the backing pad (3) onto the spindle.
- ◆ Place the sanding disc (14) onto the backing pad.
- ◆ Place the outer flange (10) onto the spindle with the raised centre facing away from the disc.
- ◆ Keep the spindle lock (2) depressed and tighten the outer flange using the two-pin spanner (13).

### Removing

- ◆ Keep the spindle lock (2) depressed and loosen the outer flange (10) using the two-pin spanner (13).
- ◆ Remove the outer flange (10), the sanding disc (14) and the backing pad (3).

### Surface finishing with sanding discs

- ◆ Allow the tool to reach full speed before touching the tool to the work surface.
- ◆ Apply minimum pressure to work surface, allowing the tool to operate at high speed. Sanding rate is greatest when the tool operates at high speed.
- ◆ Maintain a 5° to 10° angle between the tool and work surface.
- ◆ Continuously move the tool in a forward and back motion to avoid creating gouges in the work surface.
- ◆ Remove the tool from work surface before turning tool off. Allow the tool to stop rotating before laying it down.

### Using sanding backing pads

Always choose the proper grit sanding discs for your application. Sanding discs are available in various grits.

Coarse grits yield faster material removal rates and a rougher finish. Finer grits yield slower material removal and a smoother finish.

Begin with coarse grit discs for fast, rough material removal. Move to a medium grit paper and finish with a fine grit disc for optimal finish.

- ◆ Coarse = 16 - 30 grit.
- ◆ Medium = 36 - 80 grit.
- ◆ Fine Finishing = 100 - 120 grit.
- ◆ Very Fine Finishing = 150 - 180 grit.
- ◆ Allow the tool to reach full speed before touching tool to the work surface.
- ◆ Apply minimum pressure to work surface, allowing the tool to operate at high speed. Sanding rate is greatest when the tool operates at high speed.
- ◆ Maintain a 5° to 10° angle between the tool and work surface. The sanding disc should contact approximately 25mm of work surface.
- ◆ Move the tool constantly in a straight line to prevent burning and swirling of work surface. Allowing the tool to rest on the work surface without moving, or moving the tool in a circular motion causes burning and swirling marks on the work surface.
- ◆ Remove the tool from work surface before turning tool off. Allow the tool to stop rotating before laying it down.

### Precautions to take when sanding paint

- ◆ Sanding of lead based paint is **NOT RECOMMENDED** due to the difficulty of controlling the contaminated dust. The greatest danger of lead poisoning is to children and pregnant women.
- ◆ Since it is difficult to identify whether or not a paint contains lead without a chemical analysis, we recommend the following precautions when sanding any paint:
  - ◆ No children or pregnant women should enter the work area where the paint sanding is being done until all clean up is completed.
  - ◆ A dust mask or respirator should be worn by all persons entering the work area. The filter should be replaced daily or whenever the wearer has difficulty breathing.

**Note:** Only those dust masks suitable for working with lead paint dust and fumes should be used. Ordinary painting masks do not offer this protection. See your local hardware dealer for the proper approved mask.

- ◆ NO EATING, DRINKING or SMOKING should be done in the work area to prevent ingesting contaminated paint particles. Workers should wash and clean up BEFORE eating, drinking or smoking. Articles of food, drink, or smoking should not be left in the work area where dust would settle on them.
- ◆ Paint should be removed in such a manner as to minimize the amount of dust generated.
- ◆ Areas where paint removal is occurring should be sealed with plastic sheeting of 4 mils thickness.
- ◆ Sanding should be done in a manner to reduce tracking of paint dust outside the work area.
- ◆ All surfaces in the work area should be vacuumed and thoroughly cleaned daily for the duration of the sanding project. Vacuum filter bags should be changed frequently.
- ◆ Plastic drop cloths should be gathered up and disposed of along with any dust chips or other removal debris. They should be placed in sealed refuse receptacles and disposed of through regular trash pick-up procedures. During clean up, children and pregnant women should be kept away from the immediate work area.
- ◆ All toys, washable furniture and utensils used by children should be washed thoroughly before being used again.

### Fitting and using wire brushes and wire wheels

Wire cup brushes or wire wheels screw directly on the grinder spindle without the use of flanges. A Type B or Type B Guard is required when using Wire Wheels. Wear work gloves when handling wire brushes and wheels. They can become sharp. Wheel or brush must not touch guard when mounted or while in use.

Undetectable damage could occur to the accessory, causing wires to fragment from accessory wheel or cup.

- ◆ Thread the wheel on the spindle by hand.
- ◆ Depress spindle lock button and use a wrench on the hub of the wire wheel or brush to tighten the wheel.
- ◆ To remove the wheel, reverse the above procedure.

**Warning!** Failure to properly seat the wheel hub before turning the tool on may result in damage to tool or wheel.

Wire wheels and brushes can be used for removing rust, scale and paint, and for smoothing irregular surfaces.

**Note:** The same precautions should be taken when wire brushing paint as when sanding paint.

- ◆ Allow the tool to reach full speed before touching the tool to the work surface.
- ◆ Apply minimum pressure to work surface, allowing the tool to operate at high speed. Material removal rate is greatest when the tool operates at high speed.
- ◆ Maintain a 5° to 10° angle between the tool and work surface for wire cup brushes.
- ◆ Maintain contact between the edge of the wheel and the work surface with wire wheels.
- ◆ Continuously move the tool in a forward and back motion to avoid creating gouges in the work surface. Allowing the tool to rest on the work surface without moving, or moving the tool in a circular motion causes burning and swirling marks on the work surface.
- ◆ Remove the tool from the work surface before turning the tool off. Allow the tool to stop rotating before setting it down.

**Warning!** Use extra care when working over an edge, as a sudden sharp movement of grinder may be experienced. NEVER use a wire wheel without a Guard. Wire may eject from accessory resulting in serious injury!

### Mounting and using cutting (type 41) wheels

Cutting wheels include diamond wheels and abrasive discs. Abrasive cutting wheels for metal and concrete use are available. Diamond blades for concrete cutting can also be used.

**NOTE:** Cutting with a type 41 wheel of metal/ceramic tiles can be conducted with Guard supplied.

Cutting with a type 41 wheel of concrete/masonry must be conducted with a type A or type F Guard. Failure to use proper flange and guard can result in injury resulting from wheel breakage and wheel contact.

Matching diameter backing flange and threaded clamp nut (included with tool) must be used for cutting wheels.

### Mounting cutting wheels

- ◆ Place the unthreaded backing flange on spindle with the raised section (pilot) facing up. The raised section (pilot) on the backing flange will be against the wheel when the wheel is installed.

- ◆ Place the wheel on the backing flange, centering the wheel on the raised section (pilot).
- ◆ Install the threaded clamp nut with the raised section (pilot) facing away from the wheel.
- ◆ Depress the spindle lock button and tighten clamp nut with included wrench (16).
- ◆ To remove the wheel, depress the spindle lock button and loosen the threaded clamp nut with included wrench.

**Warning!** Do not use edge grinding/cutting wheels for surface grinding applications because these wheels are not designed for side pressures encountered with surface grinding.

Wheel breakage and injury may result.

- ◆ Allow tool to reach full speed before touching tool to work surface.
- ◆ Apply minimum pressure to work surface, allowing tool to operate at high speed.  
Cutting rate is greatest when the tool operates at high speed.
- ◆ Once a cut is begun and a notch is established in the workpiece, do not change the angle of the cut. Changing the angle will cause the wheel to bend and may cause wheel breakage.
- ◆ Remove the tool from work surface before turning tool off. Allow the tool to stop rotating before setting it down.

### Optional Accessories

**Warning!** Since accessories, other than those offered by Black & Decker, have not been tested with this product, use of such accessories with this product could be hazardous. To reduce the risk of injury, only Black & Decker recommended accessories should be used with this product.

**Warning!** Do not use a bonded abrasive wheel that is past its expiration (EXP) date as marked near center of wheel, if provided. Expired wheels are more likely to burst and cause serious injury. Store bonded abrasive wheels in dry location without temperature or humidity extremes. Destroy expired or damaged wheels so they cannot be used.

Recommended accessories for use with your product are available at extra cost from your local dealer or authorized service center. If you need assistance in locating any accessory, please contact Black & Decker. It is important to choose the correct guards, backing pads and flanges to use with grinder accessories. Refer to the Accessories Chart for information on choosing the correct accessories.

**Warning!** Accessories must be rated for at least the speed recommended on the tool warning label. Wheels and other accessories running over their rated accessory speed may fly apart and cause injury.

Use only the accessories shown in the Accessories Chart of this manual. Accessory ratings must always be above tool speed as shown on tool nameplate.

**Warning!** Handle and store all abrasive wheels carefully to prevent damage from thermal shock, heat, mechanical damage, etc.

Store in a dry protected area free from high humidity, freezing temperatures or extreme temperature changes.

### Use

**Warning!** Let the tool work at its own pace. Do not overload.

- ◆ Be prepared for a stream of sparks when the grinding or cutting disc touches the workpiece.
- ◆ Always position the tool in such a way that the guard provides optimum protection from the grinding or cutting disc.

### Correct hand position (Fig. L)

**Warning!** To reduce the risk of serious personal injury, ALWAYS use correct hand position as shown.

**Warning!** To reduce the risk of serious personal injury, ALWAYS hold securely in anticipation of a sudden reaction. Correct hand position requires one hand on the side handle (5), with the other hand on the body of the tool.

### Switching on and off

- ◆ To switch tool on, push Button forward.
- ◆ To lock on, push front of Button down into tool.
- ◆ To switch off, press back of Button down and allow Button to slide backwards.'

**Warning!** Do not switch the tool off while under load.

### Hints for optimum use

- ◆ Firmly hold the tool with one hand around the side handle and the other hand around the main handle.
- ◆ When grinding, always maintain an angle of approx. 20° - 30° between the disc and the workpiece surface.

### Maintenance

Your BLACK+DECKER corded/cordless appliance/tool has been designed to operate over a long period of time with a minimum of maintenance. Continuous satisfactory operation depends upon proper tool care and regular cleaning.

**Warning!** Before performing any maintenance on corded/cordless power tools:

- ◆ Switch off and unplug the appliance/tool.
- ◆ Or switch off and remove the battery from the appliance/tool if the appliance/tool has a separate battery pack.
- ◆ Or run the battery down completely if it is integral and then switch off.
- ◆ Unplug the charger before cleaning it. Your charger does not require any maintenance apart from regular cleaning.
- ◆ Regularly clean the ventilation slots in your appliance/tool/charger using a soft brush or dry cloth.
- ◆ Regularly clean the motor housing using a damp cloth. Do not use any abrasive or solvent-based cleaner.

### Protecting the environment



Separate collection. Products and batteries marked with this symbol must not be disposed of with normal household waste.

Products and batteries contain materials that can be recovered or recycled reducing the demand for raw materials. Please recycle electrical products and batteries according to local provisions. Further information is available at [www.2helpU.com](http://www.2helpU.com)

**Technical data**

		<b>BCG6L8</b>
Input voltage	V <sub>DC</sub>	18
Rated speed (No load)	min <sup>-1</sup>	7600
Rated capacity	mm	115
Disc bore	mm	22
<b>Max disc thickness</b>		
Grinding discs	mm	6.4
Cutting discs	mm	1.6
Wheel-type wire brush	mm	13
Spindle size		M14
Weight (without battery pack)	Kg	1.7
<b>Battery</b>		<b>BL2018</b>
Voltage	V <sub>DC</sub>	18
Capacity	Ah	2.0
Type		Li-Ion
Charger		90590289 -05
Input Voltage	V <sub>AC</sub>	230
Output Voltage	V <sub>DC</sub>	18
Current	mA	10
Approx Charge Time	H	2

<b>Level of sound pressure according to EN 62841-2-3:</b>	
Sound pressure (L <sub>pa</sub> )	83dB(A), uncertainty (K) 3dB(A)
acoustic power (L <sub>wa</sub> )	91dB(A), uncertainty (K) 3dB(A)

<b>Vibration total values (triax vector sum) according to EN62841-2-3:</b>	
Surface grinding (a <sub>AG</sub> )	3.2 m/s <sup>2</sup> , uncertainty (K) 1.5 m/s <sup>2</sup>
Cutting off (a <sub>CO</sub> )	2.8 m/s <sup>2</sup> , uncertainty (K) 1.5 m/s <sup>2</sup>
Disc sanding (a <sub>OS</sub> )	2.4 m/s <sup>2</sup> , uncertainty (K) 1.5 m/s <sup>2</sup>

**EC declaration of conformity**  
MACHINERY DIRECTIVE



BCG6L8 Angle grinder

BLACK+DECKER declares that these products under 2006/42/EC, EN 62841-1:2015+A11:2022; EN IEC 62841-2-3:2021+A11:2021

These products also comply with Directive 2014/30/EU and 2011/65/EU.

For more information, please contact BLACK+DECKER at the following address or refer to the back of the manual.

For more information, please contact BLACK+DECKER at the following address or refer to the back of the manual.

The undersigned is responsible for compilation of the technical file and makes this declaration on behalf of BLACK+DECKER.

*Patrick Diepenbach*

Patrick Diepenbach  
General Manager, Benelux  
BLACK+DECKER,  
Richard-Klinger-Strasse 11,  
65510 Idstein,  
Germany  
07/02/2024

**Declaration of Conformity**  
The Supply of Machinery (Safety) Regulations 2008



BCG6L8 - Cordless angle grinder  
BLACK+DECKER declares that these products described under "technical data" are in compliance with:  
The Supply of Machinery (Safety) Regulations, 2008, S.I. 2008/1597 (as amended).  
EN 62841-1:2015+A11:2022; EN IEC 62841-2-3:2021+A11:2021 ;  
Electromagnetic Compatibility Regulations, 2016, S.I.2016/1091 (as amended).

The Restriction of the Use of Certain Hazardous Substances in Electrical and Electronic Equipment Regulations 2012, S.I. 2012/3032 (as amended).

For more information, please contact BLACK+DECKER at the following address or refer to the back of the manual.

The undersigned is responsible for compilation of the technical file and makes this declaration on behalf of BLACK+DECKER

*Karl Evans*

Karl Evans  
Director – Consumer Power Tools  
Meadowfield Avenue, Spennymoor,  
DL16 6YJ,  
England  
07/02/2024

**Guarantee**











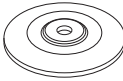



Black & Decker is confident of the quality of its products and offers consumers a 24 month guarantee from the date of purchase. This guarantee is in addition to and in no way prejudices your statutory rights.

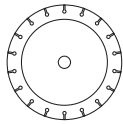

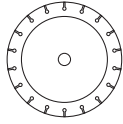





The guarantee is valid within the territories of the Member States of the European Union and the European Free Trade Area and the United Kingdom.

To claim on the guarantee, the claim must be in accordance with Black & Decker Terms and Conditions and you will need to submit proof of purchase to the seller or an authorised repair agent.

Terms and conditions of the Black & Decker 2 year guarantee and the location of your nearest authorised repair agent can be obtained on the Internet at [www.2helpU.com](http://www.2helpU.com), or by contacting your local Black & Decker office at the address indicated in this manual.

Please visit our website [www.blackanddecker.co.uk](http://www.blackanddecker.co.uk) to register your new Black & Decker product and receive updates on new products and special offers.

	Accessory Type	Accessory	Guard
	Wheel Type 27, Grinding		 Type C guard supplied or Type B
	Wheel Type 41 (1A) Metal Cutting		 Type C Guard supplied or Type A
	Wheel Type 41 (1A) Masonry/Concrete Cutting		 Type A
	Diamond Cutting Wheel Metal Cutting		 Type C Guard supplied or Type A
	Diamond Cutting Wheel Masonry/Concrete Cutting		 Type A
	Abrasive Wheels For Materials Other Than Metal Or Masonry/Concrete Cutting		 Type C Guard supplied or Type A
	Dual Purpose Abrasive Wheel For Materials Other Than Metal Or Masonry/Concrete		 Type C Guard supplied or Type A

	Accessory Type	Accessory	Guard
	Wheel-Type Wire Brush		 <p>Type B</p>
	Cup Type Wire Brush		Guard not required
	Flap Disc		  <p>Type B</p>
	Flexible Abrasive (e.g. sandpaper) (supported by a flexible backing pad)		 <p>Guard not required</p>

**Guidelines for Guards and Accessories**

<p><b>Non-approved Wheels</b></p>	<p>Type 11 / T11</p>	
-----------------------------------	----------------------	---



## Additional Information for Guards and Accessories for BCG6L8

When using segmented diamond wheels, use only diamond wheels with a peripheral gap not greater than 10mm and negative rake angle

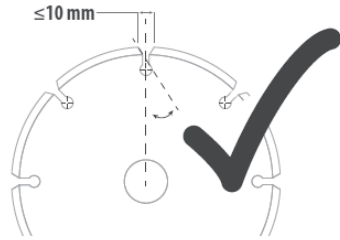

**DO NOT USE**  
segmented diamond wheels with a peripheral gap greater than 10 mm and/or a positive rake angle.

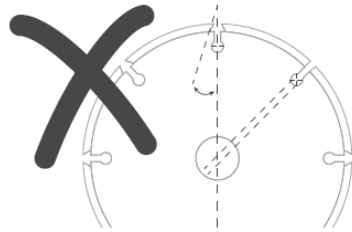

For all grinding, sanding, and wheel type wire brushing accessories, the lowest portion of the accessory must be contained within the guard enclosure with 2mm or greater clearance to the bottom lip of guard

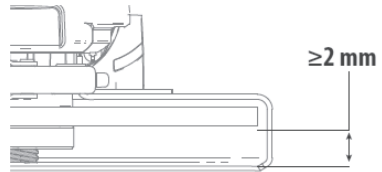

## Verwendungszweck

Ihr BLACK+DECKER Winkelschleifer BCG6L8 wurde zum Schleifen, Trennen, Schleifen und Drahtbürsten von Metall oder Mauerwerk/Beton entwickelt, wozu jeweils die entsprechenden Scheiben zu verwenden sind. Das Gerät sollte nur mit entsprechender Schutzvorrichtung eingesetzt werden. Dieses Werkzeug ist nicht für den gewerblichen Einsatz vorgesehen.



**Gefahr!** Nicht zum Sägen oder Schnitzen von Holz verwenden. Keine gezahnten Sägeblätter verwenden. Dies kann zu schweren Verletzungen führen.

## Sicherheitshinweise

### Allgemeine Sicherheitswarnhinweise für Elektrowerkzeuge



**Warnung! Beachten Sie alle Sicherheitshinweise, Anweisungen, Darstellungen und Daten, die Sie mit dem Gerät erhalten.** Die Nichteinhaltung der folgenden Warnungen und Anweisungen kann einen elektrischen Schlag, Brand und/oder schwere Verletzungen verursachen.

**Bewahren Sie alle Warnhinweise und alle Anweisungen gut auf.** Der Begriff „Elektrowerkzeug“ in den Warnhinweisen bezieht sich auf Ihr netzbetriebenes Elektrowerkzeug (mit Kabel) oder auf Ihr akkubetriebenes (kabelloses) Elektrowerkzeug.

#### 1. Sicherheit im Arbeitsbereich

- Halten Sie den Arbeitsbereich sauber und gut ausgeleuchtet.** Unaufgeräumte oder dunkle Bereiche begünstigen Unfälle.
- Betreiben Sie das Elektrowerkzeug nicht in explosionsgefährdeten Umgebungen, in denen sich z. B. brennbare Flüssigkeiten, Gase oder Staub befinden.** Elektrowerkzeuge erzeugen Funken, die den Staub oder die Dämpfe entzünden können.
- Halten Sie Kinder und andere Personen während der Benutzung von Elektrowerkzeugen fern.** Bei Ablenkung können Sie die Kontrolle verlieren.

#### 2. Elektrische Sicherheit

- Der Stecker des Elektrowerkzeugs muss in die Steckdose passen. Ändern Sie niemals den Stecker in irgendeiner Form. Verwenden Sie keinerlei Adapterstecker an geerdeten Elektrowerkzeugen.** Unveränderte Stecker und passende Steckdosen mindern die Gefahr eines elektrischen Schlages.

- Vermeiden Sie Körperkontakt mit geerdeten Oberflächen von Rohren, Heizungen, Herden und Kühlschränken.** Es besteht eine erhöhte Gefahr für einen elektrischen Schlag, wenn Ihr Körper geerdet ist.
- Setzen Sie Elektrowerkzeuge keinem Regen oder feuchter Umgebung aus.** Das Eindringen von Wasser in ein Elektrowerkzeug erhöht das Risiko eines elektrischen Schlags.
- Überlasten Sie das Kabel nicht. Verwenden Sie niemals das Kabel, um das Elektrowerkzeug zu tragen oder durch Ziehen vom Netz zu trennen. Halten Sie das Kabel fern von Hitze, Öl, scharfen Kanten oder beweglichen Teilen.** Beschädigte oder verhedderte Kabel erhöhen die Gefahr eines Stromschlags.
- Wenn Sie ein Elektrowerkzeug im Freien betreiben, verwenden Sie ein für den Außeneinsatz geeignetes Verlängerungskabel.** Die Verwendung von für den Außeneinsatz geeigneten Kabeln mindert die Gefahr eines elektrischen Schlages.
- Wenn der Betrieb eines Elektrowerkzeugs in feuchter Umgebung unumgänglich ist, verwenden Sie eine durch einen Fehlerstromschutzschalter (FI-Schalter oder RCD) geschützte Stromversorgung.** Der Einsatz eines Fehlerstromschutzschalters mindert die Gefahr eines elektrischen Schlages.

#### 3. Sicherheit von Personen

- Seien Sie aufmerksam, achten Sie darauf, was Sie tun, und gehen Sie mit Vernunft an die Arbeit mit einem Elektrowerkzeug. Benutzen Sie kein Elektrowerkzeug, wenn Sie müde sind oder unter dem Einfluss von Drogen, Alkohol oder Medikamenten stehen.** Ein Moment der Unachtsamkeit beim Betrieb eines Elektrowerkzeugs kann zu schweren Verletzungen führen.
- Tragen Sie persönliche Schutzausrüstung. Tragen Sie immer einen Augenschutz.** Das Tragen persönlicher Schutzausrüstung, wie Staubmaske, rutschfeste Sicherheitsschuhe, Schutzhelm oder Gehörschutz, je nach Art und Einsatz des Elektrowerkzeugs, verringert das Risiko von Verletzungen.
- Vermeiden Sie eine unbeabsichtigte Inbetriebnahme. Vergewissern Sie sich, dass das Elektrowerkzeug ausgeschaltet ist, bevor Sie es an eine Steckdose oder einen Akku anschließen, es hochheben oder tragen.** Wenn Sie beim Tragen des Elektrowerkzeugs den Finger am Schalter haben oder das Elektrowerkzeug eingeschaltet an die Stromversorgung anschließen, kann dies zu Unfällen führen.
- Entfernen Sie Einstell- oder Schraubenschlüssel, bevor Sie das Gerät einschalten.** Werkzeuge oder Schlüssel, die an rotierenden Teilen des Geräts angebracht sind, können zu Verletzungen führen.

- e. **Vermeiden Sie eine anormale Körperhaltung. Sorgen Sie für einen sicheren Stand und halten Sie jederzeit das Gleichgewicht.** Dadurch können Sie das Gerät in unerwarteten Situationen besser kontrollieren.
- f. **Tragen Sie geeignete Kleidung. Tragen Sie keine weite Kleidung und keinen Schmuck. Halten Sie Ihre Haare, Kleidung und Handschuhe von beweglichen Teilen fern.** Lose sitzende Kleidung, Schmuck oder lange Haare können sich in den beweglichen Teilen verfangen.
- g. **Falls Vorrichtungen zum Absaugen oder Auffangen von Staub vorhanden sind, vergewissern Sie sich, dass diese angeschlossen sind und richtig verwendet werden.** Das Verwenden einer Staubauffangvorrichtung verringert Gefährdungen durch Staub.
- h. **Vermeiden Sie, dass Sie durch häufige Verwendung von Werkzeugen unachtsam werden und die Prinzipien der Werkzeugsicherheit ignorieren.** Eine unachtsame Aktion kann im Bruchteil einer Sekunde zu schweren Verletzungen führen.
4. **Gebrauch und Pflege von Elektrowerkzeugen**
- a. **Überlasten Sie das Werkzeug nicht. Verwenden Sie das für Ihre Arbeit passende Gerät.** Das richtige Gerät wird die Aufgabe besser und sicherer erledigen, wenn es bestimmungsgemäß verwendet wird.
- b. **Benutzen Sie kein Elektrowerkzeug, dessen Schalter defekt ist.** Ein Elektrowerkzeug, das sich nicht mehr ein- oder ausschalten lässt, ist gefährlich und muss repariert werden.
- c. **Ziehen Sie den Stecker aus der Steckdose, oder trennen Sie das Gerät vom Akku, bevor Sie Einstellungen vornehmen, Zubehörteile wechseln oder das Gerät lagern.** Diese Vorbeugemaßnahmen mindern die Gefahr, dass das Elektrowerkzeug unbeabsichtigt startet.
- d. **Bewahren Sie unbenutzte Elektrowerkzeuge außerhalb der Reichweite von Kindern auf. Lassen Sie Elektrowerkzeuge nicht von Personen benutzen, die damit nicht vertraut sind oder diese Anweisungen nicht gelesen haben.** Elektrowerkzeuge sind in den Händen nicht geschulter Personen gefährlich.
- e. **Pflegen Sie Elektrowerkzeuge und Zubehör. Kontrollieren Sie, ob bewegliche Teile falsch ausgerichtet sind oder klemmen und ob Teile gebrochen oder so beschädigt sind, dass die Funktion des Elektrowerkzeugs beeinträchtigt ist. Bei Beschädigungen lassen Sie das Elektrowerkzeug reparieren, bevor Sie es verwenden.** Viele Unfälle entstehen wegen mangelnder Wartung der Elektrowerkzeuge.
- f. **Halten Sie Schneidwerkzeuge scharf und sauber.** Richtig gewartete Schneidwerkzeuge mit scharfen Klingen blockieren seltener und sind leichter unter Kontrolle zu halten.
- g. **Benutzen Sie Elektrowerkzeuge, Zubehör, Werkzeugspitzen und Ähnliches in Übereinstimmung mit diesen Anweisungen und auf die für das jeweilige Elektrowerkzeug bestimmungsgemäße Weise und beachten Sie dabei die jeweiligen Arbeitsbedingungen und die Art der auszuführenden Arbeiten.** Der Gebrauch von Elektrowerkzeugen für andere als die vorgesehenen Zwecke kann zu gefährlichen Situationen führen.
- h. **Halten Sie die Griffe trocken, sauber und frei von Öl und Fett.** Rutschige Griffe und Oberflächen unterbinden die sichere Bedienbarkeit und Kontrolle über das Werkzeug in unerwarteten Situationen.
5. **Gebrauch und Pflege von Akkwerkzeugen**
- a. **Laden Sie den Akku nur mit dem vom Hersteller vorgesehenen Ladegerät auf.** Für ein Ladegerät, das nur für eine bestimmte Akkuart geeignet ist, besteht Brandgefahr, wenn es mit anderen Akkus verwendet wird.
- b. **Verwenden Sie Elektrowerkzeuge nur mit speziell dafür vorgesehenen Akkus.** Die Verwendung anderer Akkus kann zu Verletzungen oder Bränden führen.
- c. **Bewahren Sie den Akku bei Nichtbenutzung nicht in der Nähe metallischer Objekte wie Büroklammern, Münzen, Schlüsseln, Nägeln oder Schrauben auf, da diese eine Verbindung zwischen beiden Polen des Akkus herstellen können.** Durch den dadurch entstehenden Kurzschluss kann der Akku in Brand geraten.
- d. **Unter missbräuchlichen Bedingungen kann Flüssigkeit aus dem Akku austreten, Kontakt vermeiden. Bei unbeabsichtigtem Kontakt mit Wasser abspülen.** Gelangt die Flüssigkeit in die Augen, ziehen Sie außerdem ärztliche Hilfe hinzu. Austretende Akkufflüssigkeit kann zu Hautreizungen oder Verbrennungen führen.
- e. **Verwenden Sie keine Akkus oder Werkzeuge, die beschädigt sind oder modifiziert wurden.** Beschädigte oder modifizierte Akkus können sich unvorhersehbar verhalten und stellen ein Risiko von Feuer, Explosionen oder Verletzungen dar.
- f. **Setzen Sie Akkus und das Gerät keinem Feuer oder extremen Temperaturen aus.** Die Einwirkung von Feuer oder Temperaturen über 130 °C kann zu Explosionen führen.
- g. **Befolgen Sie alle Anweisungen zum Aufladen und laden Sie den Akku oder das Werkzeug nicht jenseits des in der Anleitung angegebenen Temperaturbereichs auf.**

Das falsche Aufladen oder das Aufladen bei Temperaturen jenseits des angegebenen Bereichs kann den Akku beschädigen und das Brandrisiko erhöhen.

## 6. Service

- a. **Lassen Sie das Gerät nur von qualifiziertem Fachpersonal und nur mit Originalersatzteilen reparieren.** Damit wird sichergestellt, dass die Sicherheit des Geräts erhalten bleibt.
- b. **Führen Sie an beschädigten Akkus niemals Wartungsarbeiten durch.** Die Wartung von Akkups darf nur vom Hersteller selbst oder autorisierten Dienstleistern durchgeführt werden.

## Zusätzliche Sicherheitshinweise für Elektrowerkzeuge



**Warnung!** Zusätzliche Sicherheitshinweise für das Grob- und Feinschleifen, Bürsten, Polieren oder Trennen.

- ◆ **Dieses Elektrowerkzeug ist zu verwenden als Schleifer, Drahtbürste, Sandschleifer und Trennschleifmaschine. Machen Sie sich mit allen Sicherheitswarnungen, Anweisungen, Abbildungen und Spezifikationen vertraut, die mit diesem Elektrowerkzeug geliefert werden.** Die Nichtbeachtung der unten aufgeführten Anweisungen kann in elektrischen Schlägen, Feuer und/oder schweren Verletzungen resultieren.
- ◆ **Dieses Elektrowerkzeug ist nicht zum Polieren geeignet.** Verwendungen, für die das Elektrowerkzeug nicht vorgesehen ist, können Gefährdungen und Verletzungen verursachen.
- ◆ **Bauen Sie dieses Elektrowerkzeug nicht so um, dass es auf eine Weise arbeitet, die nicht speziell vom Hersteller des Werkzeugs vorgesehen und angegeben wurde.** Ein solcher Umbau kann zum Verlust der Kontrolle führen und schwere Verletzungen verursachen.
- ◆ **Verwenden Sie kein Zubehör, das vom Hersteller nicht speziell für dieses Elektrowerkzeug vorgesehen und empfohlen wurde.** Nur weil Sie das Zubehör an Ihrem Elektrowerkzeug befestigen können, garantiert dies keine sichere Verwendung.
- ◆ **Die zulässige Drehzahl des Einsatzwerkzeugs muss mindestens so hoch sein wie die auf dem Elektrowerkzeug angegebene Höchstdrehzahl.** Zubehör, das sich schneller als zulässig dreht, kann zerbrechen und umherfliegen.
- ◆ **Außendurchmesser und Dicke des Einsatzwerkzeugs müssen den Maßangaben Ihres Elektrowerkzeugs entsprechen.** Falsch bemessene Einsatzwerkzeuge können nicht ausreichend abgeschirmt oder kontrolliert werden.
- ◆ **Die Abmessungen der Zubehörfestigung müssen mit den Abmessungen der Schleifspindel des Elektrowerkzeugs übereinstimmen.** Zubehörteile, die nicht genau auf die Schleifspindel des Elektrowerkzeugs passen, drehen sich ungleichmäßig, vibrieren sehr stark und können zum Verlust der Kontrolle führen.
- ◆ **Verwenden Sie keine beschädigten Zubehörteile. Kontrollieren Sie vor jeder Verwendung Einsatzwerkzeuge wie Schleifscheiben auf Absplinterungen und Risse, Schleifteller auf Risse, Verschleiß oder starke Abnutzung, Drahtbürsten auf lose oder gebrochene Drähte. Wenn das Elektrowerkzeug oder das Einsatzwerkzeug heruntergefallen ist, überprüfen Sie, ob es beschädigt ist, oder verwenden Sie ein unbeschädigtes Einsatzwerkzeug. Wenn Sie das Einsatzwerkzeug kontrolliert und eingesetzt haben, positionieren Sie sich und in der Nähe befindliche Personen außerhalb der Ebene des rotierenden Einsatzwerkzeugs und lassen Sie das Gerät eine Minute lang mit Höchstdrehzahl laufen.** Beschädigte Einsatzwerkzeuge brechen meist in dieser Testzeit.
- ◆ **Verwenden Sie eine geeignete Schutzausrüstung. Verwenden Sie je nach Anwendung Vollgesichtsschutz, Augenschutz oder Schutzbrille. Soweit angemessen, tragen Sie Staubmaske, Gehörschutz, Schutzhandschuhe oder Spezialschürze, die kleine Schleif- und Materialpartikel von Ihnen fernhält.** Die Augen sollen vor herumfliegenden Fremdkörpern geschützt werden, die bei verschiedenen Anwendungen entstehen. Staub- oder Atemschutzmaske müssen den bei der Anwendung entstehenden Staub filtern. Wenn Sie lange lautem Lärm ausgesetzt sind, können Sie einen Hörverlust erleiden.
- ◆ **Halten Sie andere Personen vom Arbeitsbereich fern. Jeder, der den Arbeitsbereich betritt, muss persönliche Schutzausrüstung tragen.** Bruchstücke des Werkstücks oder gebrochener Einsatzwerkzeuge können wegfiegen und Verletzungen auch außerhalb des direkten Arbeitsbereichs verursachen.
- ◆ **Halten Sie das Gerät ausschließlich an den isolierten Griffflächen, wenn die Gefahr besteht, dass das Sägeblatt ein verstecktes Kabel durchtrennt.** Der Kontakt des Schneidwerkzeugs mit einer spannungsführenden Leitung kann auch metallene Geräteile unter Spannung setzen und zu einem elektrischen Schlag führen.
- ◆ **Warten Sie stets, bis das Zubehör vollständig zum Stillstand gekommen ist, bevor Sie das Elektrowerkzeug ablegen.** Das sich drehende Einsatzwerkzeug kann in Kontakt mit der Ablagefläche geraten, wodurch Sie die Kontrolle über das Elektrowerkzeug verlieren können.

- ◆ **Lassen Sie das Elektrowerkzeug nicht laufen, während Sie es tragen.** Ihre Kleidung kann durch zufälligen Kontakt mit dem sich drehenden Einsatzwerkzeug erfasst werden, und das Einsatzwerkzeug sich in Ihren Körper bohren.
- ◆ **Reinigen Sie regelmäßig die Lüftungsschlitze Ihres Elektrowerkzeugs.** Das Motorgebläse zieht Staub in das Gehäuse, und eine starke Ansammlung von Metallstaub kann elektrische Gefahren verursachen.
- ◆ **Verwenden Sie das Elektrowerkzeug nicht in der Nähe brennbarer Materialien.** Funken können diese Materialien entzünden.
- ◆ **Verwenden Sie kein Zubehör, für das flüssiges Kühlmittel erforderlich ist.** Die Verwendung von Wasser oder anderen flüssigen Kühlmitteln kann zu einem elektrischen Schlag führen.
- ◆ **Positionieren Sie Ihren Körper so, dass das Elektrowerkzeug im Falle eines Rückschlags nicht in Ihre Richtung gedrückt wird.** Der Rückschlag treibt das Elektrowerkzeug in die Richtung entgegengesetzt zur Bewegung der Schleifscheibe an der Blockierstelle.
- ◆ **Arbeiten Sie besonders vorsichtig im Bereich von Ecken, scharfen Kanten usw. Verhindern Sie, dass Einsatzwerkzeuge vom Werkstück zurückprallen und verklemmen.** Das rotierende Einsatzwerkzeug neigt bei Ecken, scharfen Kanten oder wenn es abprallt, dazu, sich zu verklemmen. Dies verursacht einen Kontrollverlust oder Rückschlag.
- ◆ **Bringen Sie keine Sägeketten, Holzmesser oder gezahnte Sägen an.** Solche Einsatzwerkzeuge verursachen häufig einen Rückschlag oder den Verlust der Kontrolle über das Elektrowerkzeug.

### Rückschlag und verwandte Warnhinweise

Rückschlag ist die plötzliche Reaktion infolge eines hakenden oder blockierten drehenden Einsatzwerkzeugs, wie Schleifscheibe, Schleifteller, Drahtbürste usw. Verhaken oder Blockieren führt zu einem abrupten Stopp des rotierenden Einsatzwerkzeugs. Dadurch wird ein unkontrolliertes Elektrowerkzeug gegen die Drehrichtung des Einsatzwerkzeugs an der Blockierstelle beschleunigt.

Wenn z. B. eine Schleifscheibe im Werkstück hakt oder blockiert, kann sich die Kante der Schleifscheibe, die in das Werkstück eintaucht, verfangen und dadurch die Schleifscheibe ausbrechen oder einen Rückschlag verursachen. Die Schleifscheibe bewegt sich dann auf die Bedienperson zu oder von ihr weg, je nach Drehrichtung der Scheibe an der Blockierstelle. Hierbei können Schleifscheiben auch brechen.

Ein Rückschlag ist die Folge eines falschen oder fehlerhaften Gebrauchs des Elektrowerkzeugs. Er kann durch geeignete Vorsichtsmaßnahmen, wie nachfolgend beschrieben, verhindert werden.

- ◆ **Halten Sie das Elektrowerkzeug gut fest und bringen Sie Ihren Körper und Ihre Arme in eine Position, in der Sie die Rückschlagkräfte abfangen können. Verwenden Sie immer den Zusatzgriff, falls vorhanden, um die größtmögliche Kontrolle über Rückschlagkräfte oder Reaktionsmomente beim Hochlauf zu haben.** Die Bedienperson kann durch geeignete Vorsichtsmaßnahmen die Rückschlag- und Reaktionskräfte beherrschen.
- ◆ **Halten Sie Ihre Hände von sich drehendem Zubehör fern.** Das Einsatzwerkzeug kann sich beim Rückschlag über Ihre Hand bewegen.

### Spezifische Sicherheitswarnhinweise für Schleif- und Trennarbeiten:

- ◆ **Verwenden Sie ausschließlich Scheiben, die zur Verwendung mit Ihrem Gerät empfohlen werden, sowie die für die verwendete Scheibe passende Schutzvorrichtung.** Schleifkörper, die nicht für das Elektrowerkzeug vorgesehen sind, können nicht ausreichend abgeschirmt werden und sind unsicher.
- ◆ **Die Schleifoberfläche von gekröpften Scheiben muss unterhalb der Schutzlippe befestigt werden.** Eine falsch montierte Schleifscheibe, die durch die Ebene der Schutzlippe ragt, kann nicht angemessen geschützt werden.
- ◆ **Die Schutzvorrichtung muss sorgfältig am Gerät angebracht und für optimalen Schutz ausgerichtet werden, sodass möglichst viel Scheibenfläche von der Schutzvorrichtung abgeschirmt wird.** Die Schutzvorrichtung soll die Bedienperson vor Bruchstücken und zufälligem Kontakt mit dem Schleifkörper sowie vor Funken schützen, durch die die Kleidung entzündet werden könnte.
- ◆ **Die Scheiben dürfen nur gemäß ihrer Verwendungsbestimmungen eingesetzt werden. Zum Beispiel: Schleifen Sie nie mit der Seitenfläche einer Trennscheibe.** Trennscheiben sind zum Materialabtrag mit der Kante der Scheibe bestimmt. Seitliche Kraftereinwirkung auf diese Schleifkörper kann sie zerbrechen.
- ◆ **Verwenden Sie für die ausgewählte Scheibe ausschließlich unbeschädigte Scheibenflansche von entsprechender Größe und Form.** Geeignete Flansche stützen die Schleifscheibe und verringern so die Gefahr eines Schleifscheibenbruchs. Flansche für Trennscheiben können sich von den Flanschen für andere Schleifscheiben unterscheiden.

- ◆ **Verwenden Sie keine abgenutzten Scheiben von größeren Geräten.** Schleifscheiben für größere Elektrowerkzeuge sind nicht für die höheren Drehzahlen von kleineren Elektrowerkzeugen ausgelegt und können brechen.
- ◆ **Bei der Verwendung von Mehrzweckscheiben ist immer der richtige Schutz für die jeweilige Anwendung zu verwenden.** Wenn nicht die richtige Schutzvorrichtung verwendet wird, ist die gewünschte Schutzwirkung möglicherweise nicht gegeben, was zu schweren Verletzungen führen kann.

### Zusätzliche Sicherheitswarnhinweise für Trennschleifarbeiten

- ◆ **Rammen Sie die Scheibe nicht in das Werkstück, und üben Sie keinen übermäßigen Druck aus. Führen Sie keine übermäßig tiefen Schnitte aus.** Eine Überlastung der Trennscheibe erhöht deren Beanspruchung und die Anfälligkeit zum Verkanten oder Blockieren und damit die Möglichkeit eines Rückschlags oder Schleifkörperbruchs.
- ◆ **Positionieren Sie Ihren Körper niemals in einer Linie mit und hinter der sich drehenden Scheibe.** Wenn Sie die Trennscheibe im Werkstück von sich wegbewegen, kann im Falle eines Rückschlags das Elektrowerkzeug mit der sich drehenden Scheibe direkt auf Sie zu geschleudert werden.
- ◆ **Wenn die Scheibe verkantet oder Sie die Arbeit unterbrechen möchten, schalten Sie das Gerät aus, und halten Sie es bewegungslos, bis die Scheibe vollständig zum Stillstand kommt. Versuchen Sie nie, die noch laufende Trennscheibe aus dem Schnitt zu ziehen, sonst kann ein Rückschlag erfolgen.** Ermitteln und beheben Sie die Ursache für das Verklemmen.
- ◆ **Starten Sie den Arbeitsvorgang nicht im Werkstück. Lassen Sie die Trennscheibe erst ihre volle Drehzahl erreichen, bevor Sie den Schnitt vorsichtig fortsetzen.** Anderenfalls kann die Scheibe verhaken, aus dem Werkstück springen oder einen Rückschlag verursachen.
- ◆ **Stützen Sie Platten oder sehr große Werkstücke ab, um ein mögliches Verklemmen oder Rückschlagen der Scheibe zu vermeiden.** Große Werkstücke können sich unter ihrem eigenen Gewicht durchbiegen. Das Werkstück muss auf beiden Seiten der Scheibe abgestützt werden, und zwar sowohl in der Nähe des Trennschnitts als auch an der Kante.
- ◆ **Gehen Sie besonders vorsichtig vor, wenn ein "Einstechschnitt" in vorhandene Wände oder andere blinde Bereiche durchgeführt wird.** Die eintauchende Trennscheibe kann beim Schneiden in Gas- oder Wasserleitungen, elektrische Leitungen oder andere Objekte einen Rückschlag verursachen.
- ◆ **Versuchen Sie nicht, gebogene Schnitte durchzuführen.**

Eine Überlastung der Trennscheibe erhöht deren Beanspruchung und die Anfälligkeit zum Verkanten oder Blockieren und damit die Möglichkeit eines Rückschlags oder Schleifkörperbruchs, was zu schweren Verletzungen führen kann.

### Spezifische Sicherheitshinweise zum Sandpapierschleifen:

- ◆ **Verwenden Sie Schleifpapierblätter in der richtigen Größe. Befolgen Sie bei der Auswahl des Schleifpapiers die Empfehlungen des Herstellers.** Schleifpapierblätter, die zu weit über den Schleifteiler hinausragen, können Verletzungen verursachen sowie zum Blockieren, Zerreißen der Schleifscheibe oder zum Rückschlag führen.

### Spezielle Sicherheitshinweise für Bürstarbeiten

- ◆ **Beachten Sie, dass sich auch während des normalen Betriebs Drahtborsten lösen und umhergeschleudert werden. Überlasten Sie die Drähte nicht durch zu hohen Anpressdruck.** Wegfliegende Drahtstücke können sehr leicht durch dünne Kleidung und/oder die Haut dringen.
- ◆ **Wenn für Bürstarbeiten die Verwendung einer Schutzvorrichtung empfohlen wird, dürfen weder Scheibe noch Bürste in Kontakt mit der Schutzvorrichtung kommen.** Der Durchmesser von Scheibe oder Bürste kann sich durch Arbeitsbelastung und Zentrifugalkräfte erhöhen.



**Warnung!** Der Kontakt mit oder das Einatmen von Stäuben, die bei Schleifarbeiten entstehen, kann die Gesundheit des Bedieners und möglicherweise umstehender Personen gefährden. Tragen Sie eine speziell für den Schutz vor Staub und Dämpfen vorgesehene Staubmaske, und stellen Sie sicher, dass auch andere Personen entsprechend geschützt sind, die den Arbeitsplatz betreten oder sich dort aufhalten.

### Restrisiken

Beim Gebrauch dieses Geräts verbleiben zusätzliche Restrisiken, die möglicherweise nicht in den Sicherheitshinweisen genannt werden. Diese Risiken bestehen beispielsweise bei Missbrauch oder längerem Gebrauch.

Auch bei der Einhaltung der entsprechenden Sicherheitsvorschriften und der Verwendung aller Sicherheitsgeräte bestehen weiterhin bestimmte Restrisiken. Diese sind:

- ◆ Verletzungen, die durch das Berühren von sich drehenden/bewegenden Teilen verursacht werden.



- ◆ Verletzungen, die durch das Austauschen von Teilen, Sägeblättern oder Zubehör verursacht werden.
- ◆ Verletzungen, die durch längeren Gebrauch eines Geräts verursacht werden. Legen Sie bei längerem Gebrauch regelmäßige Pausen ein.
- ◆ Gehörschäden.
- ◆ Gesundheitsrisiken durch das Einatmen von Staub beim Gebrauch des Geräts (z. B. bei Holzarbeiten, insbesondere Eiche, Buche und Pressspan).

## Geräusche und Vibrationen

Die in den Abschnitten „Technische Daten“ und „EU-Konformitätserklärung“ angegebenen Werte für die Geräusch- und Vibrationsemissionen wurden mit einer Standard-Prüfmethode nach EN 62841 ermittelt und können zum Vergleich verschiedener Geräte herangezogen werden. Außerdem können die Werte für die Geräusch- und Vibrationsemissionen bei Verwendung des Geräts mit Hilfe dieser Werte schon im Voraus eingeschätzt werden.



**WARNUNG!** DIE BEI VERWENDUNG DES GERÄTS AUFTRETENDEN GERÄUSCH- UND VIBRATIONSEMISSIONEN HÄNGEN VON DER ART DES GERÄTEGEBRAUCHS AB UND KÖNNEN DEMENTSPRECHEND VON DEM ANGEgebenEN WERT ABWEICHEN. GEGEBENENFALLS KÖNNEN DIE GERÄUSCH- UND VIBRATIONSPEGEL ÜBER DEM ANGEgebenEN WERT LIEGEN.

Für die Ermittlung der Vibrationsbelastung müssen die tatsächlichen Einsatzbedingungen und Verwendungen des Geräts während des gesamten Arbeitsgangs berücksichtigt werden, einschließlich der Zeiten, wenn das Gerät nicht verwendet oder im Leerlauf betrieben wird. Diese Werte werden benötigt, um die gemäß 2002/44/EG erforderlichen Sicherheitsmaßnahmen zum Schutz von Personen festlegen zu können.

**Warnung!** Beim Schleifen von dünnen Metallblechen oder anderen Strukturen mit großer Oberfläche, die schnell zu vibrieren beginnen, können die Gesamtgeräuschemission deutlich höher (bis zu 15 dB) als die deklarierten Geräuschemissionswerte liegen.

Bei solchen Werkstücken sollten die Geräuschemissionen so weit wie möglich verhindert werden, indem geeignete Maßnahmen wie die Verwendung von schweren, flexiblen Dämpfungsmatten ergriffen werden.

Die erhöhten Geräuschemissionen sind auch in Hinblick auf die Risikobewertung durch die Geräuschbelastung sowie bei der Auswahl eines angemessenen Gehörschutzes zu berücksichtigen.

## Etiketten am Werkzeug

Am Werkzeug sind die folgenden Wamsymbole inkl. Datumscode angebracht:



**Warnung!** Lesen Sie vor Gebrauch die Anleitung. Andernfalls besteht Verletzungsgefahr.



Tragen Sie eine Schutzbrille, wenn Sie mit dem Gerät arbeiten.



Tragen Sie einen Gehörschutz, wenn Sie mit dem Gerät arbeiten.



Immer mit zwei Händen arbeiten.



Verwenden Sie die mitgelieferte Schutzvorrichtung nicht für Trennschleifarbeiten in Beton/Mauerwerk.

## Zusätzliche Sicherheitshinweise für Akkus und Ladegeräte

### Akkus

- ◆ Keinesfalls versuchen, den Akku zu öffnen.
- ◆ Achten Sie darauf, dass der Akku nicht mit Wasser in Berührung kommt.
- ◆ Nicht bei Temperaturen über 40 °C lagern.
- ◆ Laden Sie den Akku nur bei Umgebungstemperaturen von 10 °C bis 40 °C auf.
- ◆ Verwenden Sie ausschließlich das mitgelieferte Ladegerät.
- ◆ Beachten Sie zur Entsorgung von Akkus oder Batterien die Hinweise im Abschnitt „Umweltschutz“.



Versuchen Sie nie, beschädigte Akkus aufzuladen.

### Ladegeräte

- ◆ Verwenden Sie das BLACK+DECKER-Ladegerät nur für den Akku des Werkzeugs, mit dem es geliefert wurde. Andere Akkus können platzen und Sachschäden oder Verletzungen verursachen.
- ◆ Versuchen Sie keinesfalls, nicht aufladbare Batterien zu laden.
- ◆ Lassen Sie beschädigte Kabel sofort austauschen.
- ◆ Achten Sie darauf, dass das Ladegerät nicht mit Wasser in Berührung kommt.
- ◆ Versuchen Sie nicht, das Ladegerät zu öffnen.
- ◆ Nehmen Sie am Ladegerät keine Veränderungen vor.

## Sicherheit anderer Personen

- ◆ Dieses Gerät/Ladegerät darf von Kindern ab 8 Jahren und Personen mit eingeschränkten körperlichen, sensorischen oder geistigen Fähigkeiten sowie mangelnder Erfahrung und Wissen in Bezug auf dessen Gebrauch bedient werden, wenn sie bei der Verwendung des Geräts beaufsichtigt oder angeleitet werden und die möglichen Gefahren verstehen.
- ◆ Kinder dürfen nicht mit dem Gerät spielen. Reinigung und Wartungsarbeiten dürfen von Kindern nur unter Aufsicht durchgeführt werden.



Das Ladegerät ist nicht für den Einsatz im Freien vorgesehen.



Lesen Sie vor der Verwendung die Betriebsanleitung.

## Elektrische Sicherheit



Das Ladegerät ist schutzisoliert, daher ist keine Erdung erforderlich. Überprüfen Sie immer, dass die Netzspannung der Spannung auf dem Typenschild entspricht.

Versuchen Sie niemals, das Ladegerät durch einen normalen Netzstecker zu ersetzen.

- ◆ Bei einer Beschädigung des Netzkabels muss dieses durch den Hersteller oder eine BLACK+DECKER-Vertragswerkstatt ausgetauscht werden, um mögliche Gefahren zu vermeiden.

## Merkmale

Dieses Werkzeug verfügt über einige oder alle der folgenden Merkmale:

1. EIN-/AUS-Schalter
2. Verriegelungsschiebeknopf
3. Schleif-/Trennscheibe
4. Schutzvorrichtung
5. Zusatzhandgriff
6. Akkupack

## Laden eines Akkus (Abb. A)

BLACK+DECKER-Ladegeräte sind nur dazu vorgesehen, BLACK+DECKER-Akkus aufzuladen.

- ◆ Setzen Sie das Ladegerät (9) in eine geeignete Steckdose ein, bevor Sie einen Akku (6) einsetzen.
- ◆ Legen Sie das Akkupack (6) in das Ladegerät ein und vergewissern Sie sich, dass es vollständig in den Batterieschlitten sitzt (Abbildung A).

Die LED (7a) zeigt daraufhin durch Blinken an, dass der Akku geladen wird.

Der Abschluss des Ladevorgangs wird dadurch angezeigt, dass die LED dauerhaft leuchtet. Der Akku ist vollständig aufgeladen und kann jetzt verwendet oder in der Ladestation gelassen werden.

- ◆ Laden Sie entladene Akkus so bald wie möglich nach dem Gebrauch wieder auf, da sonst die Akkulebensdauer stark verringert werden kann. Um die maximal Akkulaufzeit zu erreichen, sollte der Akku nicht vollständig entladen werden. Es wird empfohlen, den Akku nach jedem Gebrauch aufzuladen.

## Ladegerätidiagnose (Abb. B)

Das Ladegerät ist so konzipiert, dass es bestimmte Probleme erkennen kann, die am Akku oder der Stromquelle auftreten können. Probleme werden dadurch angezeigt, dass eine LED in verschiedenen Sequenzen blinkt.

## Fehlerhafter Akku

Das Ladegerät kann einen schwachen oder beschädigten Akku erkennen. Die LED blinkt mit dem Muster, das auf dem Etikett angegeben ist. Wenn Sie dieses Blinkmuster sehen, das einen fehlerhaften Akku anzeigt, setzen Sie den Ladevorgang nicht fort.

Bringen Sie ihn zu einem Kundendienstzentrum oder einer Recycling-Sammelstelle.

## Verzögerung bei heißem/kaltem Akku

Wenn das Ladegerät einen extrem heißen oder kalten Akku erkennt, startet es automatisch eine Verzögerung bei heißem/kaltem Akku, die das Laden verhindert, bis der Akku eine normale Temperatur erreicht hat. Danach wechselt das Ladegerät automatisch in den Akkulademodus. Diese Funktion sorgt für eine maximale Lebensdauer des Akkus. Das Licht blinkt mit dem auf dem Etikett angegebenen Muster.

## Akku im Ladegerät lassen

Sie können den Akku auch im Ladegerät belassen. In diesem Fall leuchtet die LED-Anzeige dauerhaft. Das Ladegerät hält den Akku in einem vollständig geladenen Zustand. Dieses Ladegerät verfügt über einen automatischen Feinabstimmungsmodus, der die einzelnen Zellen im Akku abgleicht oder ausgleicht, um eine maximale Kapazität zu gewährleisten. Die Feinabstimmung des Akkus sollte wöchentlich erfolgen oder wenn der Akku keine ausreichende Leistung mehr liefert. Um die automatische Feinabstimmung zu verwenden, setzen Sie den Akku in das Ladegerät ein und lassen ihn mindestens 8 Stunden darin stecken.

## Wichtige Hinweise zum Aufladen

- ◆ Die längste Lebensdauer und die beste Leistung werden erhalten, wenn der Akku dann geladen wird, wenn die Lufttemperatur zwischen 18 °C und 24 °C liegt.

Laden Sie den Akku NICHT bei einer Lufttemperatur unter +4,5 °C oder über +40 °C. Dies ist wichtig, da so schwere Schäden am Akku verhindert werden.

- ◆ Das Ladegerät und der Akku können sich während des Ladevorgangs warm anfühlen. Dies ist ein normaler Zustand und weist nicht auf ein Problem hin. Um das Abkühlen des Akkus nach dem Gebrauch zu erleichtern, platzieren Sie das Ladegerät oder den Akku nicht in einer warmen Umgebung wie in einem Metallschuppen oder einem nicht isolierten Anhänger.
- ◆ Wenn der Akku nicht richtig aufgeladen wird:
  - ◆ Überprüfen Sie die Funktionsfähigkeit der Steckdose durch Einstecken einer Lampe oder eines anderen Geräts;
  - ◆ Überprüfen Sie, ob die Steckdose mit einem Lichtschalter kombiniert ist, der den Strom abschaltet, wenn Sie das Licht ausschalten;
  - ◆ Bringen Sie Ladegerät und Akku an einen Ort, wo die Umgebungstemperatur ca. 18 °C bis 24 °C beträgt;
  - ◆ Wenn die Ladeprobleme bestehen bleiben, bringen Sie Werkzeug, Akku und Ladegerät zu Ihrer lokalen Vertragswerkstatt.
- ◆ Der Akku sollte aufgeladen werden, wenn das Werkzeug nicht mehr die volle Leistung bringt. Betreiben Sie das Werkzeug in diesem Fall NICHT WEITER. Befolgen Sie die Anweisungen bezüglich des Aufladens. Sie können auch jederzeit einen teilweise verbrauchten Akku aufladen, ohne dass dies negative Auswirkungen auf den Akku hat.
- ◆ Leitende Fremdmaterialien, wie z. B. Schleifstaub, Metallspäne, Stahlwolle, Aluminiumfolie oder die Ansammlung von Metallpartikeln von den Hohlräumen des Ladegeräts fernhalten. Ziehen Sie den Netzstecker des Ladegeräts vor dem Reinigen aus der Steckdose.
- ◆ Das Ladegerät nicht einfrieren oder in Wasser oder andere Flüssigkeiten tauchen.

### Einsetzen und Entfernen des Akkus (Abb. C, D)

- ◆ Um den Akku (6) einzusetzen, richten Sie ihn an der Aufnahme am Gerät (8) aus. Schieben Sie den Akku in die Aufnahme, bis er in der richtigen Position einrastet.
- ◆ Um den Akku zu entnehmen, drücken Sie die Entriegelungstaste (6a) und schieben gleichzeitig den Akku aus der Aufnahme.

### Montage

**Warnung!** Vergewissern Sie sich vor der Montage, dass das Gerät ausgeschaltet ist und der Akku entfernt wurde.

### Verwendung der Schutzvorrichtungen

Verwenden Sie immer die richtigen Schutzvorrichtungen, das heißt:

- ◆ Bei der Verwendung einer Schutzvorrichtung für Schleifscheiben des Typs A (Trennschleifen) für Schmirgelarbeiten kann die Schutzvorrichtung mit dem Werkstück in Kontakt kommen und dadurch die Kontrolle verschlechtern;
- ◆ Bei der Verwendung einer Schutzvorrichtung für Schleifscheiben des Typs B (Schleifen) besteht ein erhöhtes Risiko der Exposition gegenüber Funkenflug und Partikeln sowie der Exposition gegenüber Schleifscheibensplittern bei einem Scheibenbruch;
- ◆ Bei der Verwendung einer Schutzvorrichtung vom Typ A (Trennschleifen), Typ B (Schleifen) oder Typ C (Kombischeiben) zum Trennschleifen oder für Schmirgelarbeiten besteht ein erhöhtes Risiko der Exposition gegenüber Staub und für einen Kontrollverlust, der zu einem Rückschlag führen kann; increased risk of exposure to dust and loss of control resulting in kickback;
- ◆ Bei Verwendung einer Schutzscheibe vom Typ A (Trennschleifen) oder Typ B (Schleifen) oder Typ C (Kombischeiben) mit einer Drahtbürste mit einer Dicke, die größer ist als die maximale Dicke, können sich die Drähte an der Schutzvorrichtung verfangen, was zum Bruch der Drähte führen kann;

### Anbringen und Entfernen der Schutzvorrichtung (E, F, G)

Das Werkzeug ist mit einer Schutzvorrichtung für Schleif- und einige Trennschleifzwecke ausgestattet. Bitte beachten Sie dazu die Zubehörtafel.

- ◆ Legen Sie das Gerät mit der Spindel (12) nach oben auf einem Tisch ab.
- ◆ Lösen Sie die Klemme und halten Sie die Schutzvorrichtung über das Gerät, siehe Abbildung E.
- ◆ Richten Sie die Führungsnasen (4a) an den Kerben (9) aus, siehe Abbildung F.
- ◆ Drücken Sie die Schutzvorrichtung nach unten und drehen Sie sie entgegen dem Uhrzeigersinn in die gewünschte Position, siehe Abbildung G.
- ◆ Schließen Sie den Schnelllösehebel, um die Schutzvorrichtung zu sichern.

**Warnung!** Verwenden Sie das Werkzeug niemals ohne Schutzvorrichtung, es sei denn, dies wird in der Zubehörtafel ausdrücklich empfohlen.

### Entfernen

- ◆ Öffnen Sie den Schnelllösehebel.
- ◆ Drehen Sie den Schutz im Uhrzeigersinn, um die Führungsnasen (4a) an den Kerben (9) auszurichten.
- ◆ Nehmen Sie die Schutzvorrichtung vom Gerät ab.

**Warnung!** Verwenden Sie die Maschine niemals ohne Schutz.

### Anbringen des Zusatzhandgriffs

- ◆ Schrauben Sie den Zusatzhandgriff (3) in eine der Montageöffnungen des Geräts.

**Warnung!** Benutzen Sie immer den Zusatzhandgriff, es sei denn, dies wird in der Zubehörtabelle ausdrücklich empfohlen.

### Anbringen und Entfernen von Schleifscheiben, Trennscheiben oder Schleifkissen (Abb. H, I, J, K)

Verwenden Sie für Ihre Anwendung immer den richtigen Scheibentyp.

Verwenden Sie immer Scheiben mit dem richtigen Durchmesser und der richtigen Bohrungsgröße.

#### Einsetzen

- ◆ Bringen Sie die Schutzvorrichtung wie oben beschrieben an.
- ◆ Setzen Sie den inneren Flansch (11) auf die Spindel (12) auf, siehe Abbildung H. Stellen Sie sicher, dass sich der Flansch korrekt an den flachen Seiten der Spindel befindet.
- ◆ Setzen Sie die Scheibe (3) auf die Spindel (12), siehe Abbildung H. Wenn die Scheibe eine erhöhte Mitte hat, muss diese zum inneren Flansch zeigen.
- ◆ Vergewissern Sie sich, dass die Scheibe ordnungsgemäß auf dem inneren Flansch sitzt.
- ◆ Setzen Sie den äußeren Flansch (10) auf die Spindel auf. Beim Anbringen einer Schleifscheibe muss die erhöhte Mitte am äußeren Flansch in Richtung Scheibe zeigen (A in Abb. I). Beim Anbringen einer Trennscheibe muss die erhöhte Mitte am äußeren Flansch von der Scheibe weg zeigen (B in Abb. I).
- ◆ Halten Sie die Spindelarretierung (2) gedrückt, und ziehen Sie den äußeren Flansch mithilfe des Stirnlochschlüssels (13) fest (Abb. J).

#### Entfernung

- ◆ Halten Sie die Spindelarretierung (2) gedrückt, und lösen Sie den äußeren Flansch (10) mithilfe des Stirnlochschlüssels (13) (Abb. J).
- ◆ Nehmen Sie den äußeren Flansch (10) und die Scheibe (3) ab.

### Oberflächenschleifen mit Schleifscheiben

- ◆ Lassen Sie das Werkzeug auf volle Drehzahl beschleunigen, bevor es die Arbeitsfläche berührt.
- ◆ Üben Sie minimalen Druck auf die Arbeitsfläche aus, damit das Werkzeug mit hoher Geschwindigkeit arbeiten kann. Die Schleifgeschwindigkeit ist am größten, wenn das Werkzeug mit hoher Geschwindigkeit arbeitet.
- ◆ Halten Sie einen Winkel von 20° bis 30° zwischen Gerät und Werkstück ein.

- ◆ Bewegen Sie das Werkzeug kontinuierlich vor und zurück, damit sich keine Furchen in der Arbeitsfläche bilden können.
- ◆ Heben Sie das Werkzeug von der Oberfläche ab, bevor Sie es ausschalten. Lassen Sie das Gerät zum Stillstand kommen, bevor Sie es ablegen.

### Kantenschleifen mit Schleifscheiben

Scheiben, die zum Trenn- und Kantenschleifen benutzt werden, können brechen oder zurückschlagen, falls sie verbogen oder deformiert werden, wenn das Werkzeug für Schneidarbeiten oder tiefes Schleifen benutzt wird. Das Kantenschleifen und -schneiden mit einer Scheibe vom Typ 27 muss auf flache Schnitte und Kerben begrenzt werden – d.h. weniger als 13 mm in der Tiefe, wenn die Scheibe neu ist. Reduzieren Sie die Tiefe von Schnitten/Kerben entsprechend der Verringerung des Scheibenradius, wenn die Scheibe nach und nach verschleißt. Weitere Informationen finden Sie in der Tabelle „Schleif- und Schneidzubehör“ am Ende dieses Handbuchs. Das Schleifen/Schneiden der Kanten von Metall/Keramikfliesen mit einer Scheibe vom Typ 41 kann mithilfe der mitgelieferten Schutzvorrichtung erfolgen. Das Schleifen/Trennen von Kanten mit einer Scheibe für Beton/Mauerwerk des Typs 41 muss mit einer Schutzvorrichtung des Typs A oder F durchgeführt werden.

- ◆ Lassen Sie das Werkzeug auf volle Drehzahl beschleunigen, bevor es die Arbeitsfläche berührt.
- ◆ Üben Sie minimalen Druck auf die Arbeitsfläche aus, damit das Werkzeug mit hoher Geschwindigkeit arbeiten kann. Die Schleifgeschwindigkeit ist am größten, wenn das Werkzeug mit hoher Geschwindigkeit arbeitet.
- ◆ Stellen Sie sich so, dass die offene Unterseite der Scheibe von Ihnen weg zeigt.
- ◆ Wenn Sie einmal mit einem Schnitt begonnen haben und eine Kerbe im Werkstück gebildet worden ist, ändern Sie nicht den Schnittwinkel. Die Änderung des Winkels bewirkt, dass sich die Scheibe verbiegt und zerbrechen kann. Kantenschleifscheiben sind nicht dazu geschaffen, Seitendrücken zu widerstehen, die durch Verbiegen entstehen können.
- ◆ Heben Sie das Gerät von der Oberfläche ab, bevor Sie es ausschalten. Lassen Sie das Gerät zum Stillstand kommen, bevor Sie es ablegen.

**Warnung!** Verwenden Sie keine Kantenschleif-/Trennschleifscheiben für Flächenschleifanwendungen, wenn auf dem Etikett eine solche Verwendung untersagt ist, weil diese Scheiben nicht für Seitendrücke geschaffen sind, die bei Flächenschleifen auftreten. Die Scheiben können zerbrechen und schwere Verletzungen erzeugen.

### Anpassen und Entfernen der Schmirgelscheiben (Abb. K)

Zum Schmirgeln ist ein Polierteller erforderlich.

Der Polierteller ist bei Ihrem BLACK+DECKER-Händler als Zubehör erhältlich.

## Einsetzen

- ◆ Setzen Sie den inneren Flansch (11) auf die Spindel (12) auf (Abb. K). Stellen Sie sicher, dass sich der Flansch korrekt an den flachen Seiten der Spindel befindet.
- ◆ Bringen Sie den Polierteller (3) auf der Spindel an.
- ◆ Legen Sie die Schmirgelscheibe (14) auf den Polierteller.
- ◆ Bringen Sie die äußere Unterlegscheibe (10) so auf der Spindel an dass die erhöhte Mitte von der Scheibe weg zeigt.  
centre facing away from the disc.
- ◆ Halten Sie die Spindelarretierung (2) gedrückt und ziehen Sie den äußeren Flansch mithilfe des Stirnlochschlüssels (13) fest. Stellen Sie sicher, dass der äußere Flansch korrekt befestigt ist und die Scheibe festgeklemmt ist.

## Entfernung

- ◆ Halten Sie die Spindelarretierung (2) gedrückt und lösen Sie den äußeren Flansch (10) mithilfe des Stirnlochschlüssels (13).
- ◆ Entfernen Sie den Außenflansch (10), die Schmirgelscheibe (14) und den Polierteller (3).

## Oberflächenveredlung mit Schmirgelscheiben

- ◆ Lassen Sie das Werkzeug auf volle Drehzahl beschleunigen, bevor es die Arbeitsfläche berührt.
- ◆ Üben Sie minimalen Druck auf die Arbeitsfläche aus, damit das Werkzeug mit hoher Geschwindigkeit arbeiten kann. Die Schleifgeschwindigkeit ist am größten, wenn das Werkzeug mit hoher Geschwindigkeit arbeitet.
- ◆ Halten Sie einen Winkel von 5° bis 10° zwischen Gerät und Werkstück ein.
- ◆ Bewegen Sie das Gerät in einer stetigen Vor- und Rückwärtsbewegung, um Unebenheiten am Werkstück zu vermeiden.
- ◆ Heben Sie das Werkzeug von der Oberfläche ab, bevor Sie es ausschalten. Lassen Sie das Gerät zum Stillstand kommen, bevor Sie es ablegen.

## Benutzung von Schleifpoliertellern

Wählen Sie für Ihre Anwendung immer die richtigen Sandschleifscheiben. Es gibt Schleifscheiben mit verschiedenen Körnungen. Grobe Körnungen haben schnellere Materialentfernungsgeschwindigkeiten und eine rauhere Oberfläche. Feinere Körnungen haben langsamere Materialentfernungsgeschwindigkeiten und eine glattere Oberfläche.

Beginnen Sie mit grobkörnigen Scheiben zur schnellen, groben Materialentfernung.

Gehen Sie zu mittlerem Schmirgelpapier über, und schließen Sie mit einer feinkörnigen Scheibe zur optimalen Oberflächenbeschaffenheit ab.

- ◆ Grob = Körnung 16 - 30.
- ◆ Mittel = Körnung 36 - 80.
- ◆ Feinbearbeitung = Körnung 100 - 120.
- ◆ Feinstbearbeitung = Körnung 150 - 180.
- ◆ Lassen Sie das Werkzeug auf volle Drehzahl beschleunigen, bevor es in Kontakt mit dem Werkstück gelangt.
- ◆ Üben Sie minimalen Druck auf die Arbeitsfläche aus, damit das Werkzeug mit hoher Geschwindigkeit arbeiten kann. Die Schleifgeschwindigkeit ist am größten, wenn das Werkzeug mit hoher Geschwindigkeit arbeitet.
- ◆ Halten Sie einen Winkel von 5° bis 10° zwischen Gerät und Werkstück ein. Die Schleifscheibe sollte mit etwa 25mm der Arbeitsfläche Kontakt haben.
- ◆ Bewegen Sie das Werkzeug ständig geradlinig, um ein Verbrennen und Wirbel auf der Arbeitsfläche zu vermeiden. Wenn Sie das Werkzeug auf der Arbeitsfläche unbeweglich ruhen lassen oder es kreisförmig bewegen, werden Brand- und Wirbelmarkierungen auf der Arbeitsfläche erzeugt.
- ◆ Heben Sie das Werkzeug von der Oberfläche ab, bevor Sie es ausschalten. Lassen Sie das Gerät zum Stillstand kommen, bevor Sie es ablegen.

## Vorsichtsmaßnahmen beim Schleifen von Farbe

- ◆ Das Abschleifen von Farben auf Bleibasis wird **NICHT EMPFOHLEN**, da der entstehende kontaminierte Staub kaum kontrollierbar ist. Die größte Gefahr einer Bleivergiftung besteht für Kinder und Schwangere.
- ◆ Da es ohne chemische Analyse nur schwer feststellbar ist, ob eine Farbe Blei enthält, empfehlen wir beim Abschleifen aller Farben folgende Vorsichtsmaßnahmen:
  - ◆ Kinder und Schwangere dürfen den Arbeitsplatz erst wieder betreten, wenn das Abschleifen der Farbe beendet wurde und der gesamte Arbeitsbereich gesäubert wurde.
  - ◆ Alle Personen, die den Arbeitsplatz betreten, müssen eine spezielle Maske zum Schutz vor Bleifarbstaub und -dämpfen tragen. Der Filter muss täglich ausgetauscht werden, oder sobald der Träger Atemprobleme bemerkt.

**Hinweis:** Es sollten nur solche Staubmasken benutzt werden, die für Arbeiten mit Bleifarbestaub und -dämpfe geeignet sind. Gewöhnliche Farbmasken bieten diesen Schutz nicht. Besorgen Sie sich im Baumarkt geeignete zugelassene Masken.

- ◆ Im Arbeitsbereich sind ESSEN, TRINKEN und RAUCHEN verboten, um die Aufnahme kontaminierter Farbteilchen zu vermeiden. Personen müssen sich waschen und säubern, BEVOR sie essen, trinken oder rauchen. Lebensmittel, Getränke und Zigaretten etc. dürfen nicht an Stellen im Arbeitsbereich aufbewahrt werden, wo sich Staub auf ihnen ablagern könnte.
- ◆ Farbe muss so entfernt werden, dass dabei möglichst wenig Staub erzeugt wird.
- ◆ Bereiche, in denen Farbe entfernt wird, müssen mit Plastikplanen von 4 mils (0,1 mm) Dicke abgetrennt werden.
- ◆ Das Schleifen muss so erfolgen, dass möglichst wenig Farbstaub außerhalb des Arbeitsbereichs gelangt.
- ◆ Alle Oberflächen im Arbeitsbereich müssen täglich abgesaugt und gründlich gesäubert werden, solange Schleifarbeiten durchgeführt werden. Die Staubsaugerfilter müssen häufig gewechselt werden.
- ◆ Plastikplanen zum Auffangen von Staub, Spänen und anderen Rückständen müssen aufgenommen und entsorgt werden. Die Planen müssen in dichten Abfallbehältern aufbewahrt und zusammen mit der regelmäßigen Abfallentsorgung abgeholt werden. Kinder und Schwangere sind während der Reinigungsarbeiten aus dem unmittelbaren Arbeitsbereich fernzuhalten.
- ◆ Alle Spielsachen, waschbare Möbel und andere Gegenstände, die von Kindern benutzt werden, müssen vor der Wiederverwendung gründlich gereinigt werden.

## Anbringung und Verwendung von Topfdrahtbürsten und Drahrundbürsten

Topfdrahtbürsten oder Drahrundbürsten werden ohne Anwendung von Flanschen direkt auf die Spindel geschraubt. Bei Verwendung von Drahrundbürsten ist eine Schutzvorrichtung Typ A oder Typ B erforderlich. Tragen Sie Arbeitshandschuhe, wenn Sie mit Drahtbürsten oder Drahrundbürsten umgehen. Sie können scharf werden. Rundbürsten oder Bürsten dürfen die Schutzvorrichtung während der Montage oder des Betriebs nicht berühren. Am Zubehör kann ein nicht sichtbarer Schaden auftreten, durch den Drähte von der Scheibe oder vom Topf abbrechen können.

- ◆ Schrauben Sie die Scheibe mit der Hand auf die Spindel.
- ◆ Drücken Sie den Spindelarretierungsknopf und schrauben Sie die Scheibe mit einem Schraubenschlüssel an der Nabe der Drahrundbürste oder der Drahtbürste fest.
- ◆ Führen Sie zum Entfernen der Scheibe die obigen Anweisungen in umgekehrter Reihenfolge aus.

**Warnung!** Wenn die Scheibennabe nicht richtig sitzt, bevor das Werkzeug angeschaltet wird, kann es zu einer Beschädigung von Werkzeug oder Scheibe kommen.

Drahrundbürsten und Topfdrahtbürsten können zum Entfernen von Rost, Kesselstein und Farbe und zum Glätten unregelmäßiger Flächen benutzt werden.

**Hinweis:** Beim Bürsten von Farben sollten die gleichen Vorsichtsmaßnahmen wie beim Schleifen von Farben getroffen werden.

- ◆ Lassen Sie das Werkzeug auf volle Drehzahl beschleunigen, bevor es die Arbeitsfläche berührt.
- ◆ Üben Sie minimalen Druck auf die Arbeitsfläche aus, damit das Werkzeug mit hoher Geschwindigkeit arbeiten kann. Die Materialentfernungsgeschwindigkeit ist am größten, wenn das Werkzeug mit hoher Geschwindigkeit arbeitet.
- ◆ Halten Sie beim Gebrauch von Drahtbürsten einen Winkel von 5° bis 10° zwischen Gerät und Werkstück.
- ◆ Halten Sie bei Drahrundbürsten Kontakt zwischen dem Rand der Scheibe und der Arbeitsfläche bei.
- ◆ Bewegen Sie das Gerät in einer stetigen Vor- und Rückwärtsbewegung, um Unebenheiten am Werkstück zu vermeiden. Wenn Sie das Werkzeug auf der Arbeitsfläche unbeweglich ruhen lassen oder es kreisförmig bewegen, werden Brand- und Wirbelmarkierungen auf der Arbeitsfläche erzeugt.
- ◆ Heben Sie das Gerät von der Oberfläche ab, bevor Sie es ausschalten. Lassen Sie das Gerät zum Stillstand bekommen, bevor Sie es ablegen.

**Warnung!** Seien Sie besonders vorsichtig, wenn Sie über einer Kante arbeiten, da mit einer plötzlichen scharfen Bewegung der Schleifmaschine zu rechnen ist.

Verwenden Sie NIEMALS eine Drahrundbürste ohne Schutzvorrichtung. Drahtstücke können aus dem Zubehör herausgeschleudert werden und zu schweren Verletzungen führen!

## Anbringen und Anwendung von Trennscheiben (Typ 41)

Trennscheiben gibt es als Diamantscheiben und Schleifscheiben. Es gibt auch Schleiftrennscheiben für Metall und Beton. Es können auch Diamantklingen für das Schneiden von Beton benutzt werden.

**HINWEIS:** Das Schneiden von Metall/Keramikfliesen mit einer Scheibe vom Typ 41 kann mithilfe der mitgelieferten Schutzvorrichtung erfolgen.

Das Trennen mit einer Scheibe für Beton/Mauerwerk des Typs 41 muss mit einer Schutzvorrichtung des Typs A oder F durchgeführt werden. Wenn nicht der richtige Flansch oder die richtige Schutzvorrichtung benutzt wird, kann es durch den Bruch oder die Berührung der Scheibe zu Verletzungen kommen.

Für Trennscheiben müssen einen Aufnahmeflansch und eine Gewindestammutter mit passendem Durchmesser (dem Werkzeug beigefügt) benutzt werden.



## Anbringen von Trennscheiben

- ◆ Legen Sie den Aufnahmeflansch ohne Gewinde auf die Spindel, wobei der erhöhte Teil (Führung) nach oben zeigt. Der erhöhte Teil (Führung) am Aufnahmeflansch liegt auf der Scheibe, wenn die Scheibe angebracht ist.
- ◆ Legen Sie die Scheibe auf den Aufnahmeflansch und zentrieren Sie die Scheibe auf dem erhöhten Teil (Führung).
- ◆ Bringen Sie die Gewindespannmutter an, wobei der erhöhte Teil (Führung) von der Scheibe weg zeigt.
- ◆ Drücken Sie den Spindelarretierungsknopf und ziehen die Spannmutter mit dem mitgelieferten Schraubenschlüssel (16) fest.
- ◆ Um die Scheibe zu entfernen, drücken Sie den Spindelarretierungsknopf und lösen die Gewindespannmutter mit dem mitgelieferten Schraubenschlüssel.

**Warnung!** Verwenden Sie keine Kantenschleif-/Trennschleifscheiben für Flächenschleifanwendungen, weil diese Scheiben nicht für Seitendrücke geschaffen sind, die bei Flächenschleifen auftreten. Die Scheibe kann zerbrechen und schwere Verletzungen erzeugen.

- ◆ Lassen Sie das Werkzeug auf volle Drehzahl beschleunigen, bevor es die Arbeitsfläche berührt.
- ◆ Üben Sie minimalen Druck auf die Arbeitsfläche aus, damit das Werkzeug mit hoher Geschwindigkeit arbeiten kann. Die Schleifgeschwindigkeit ist am größten, wenn das Werkzeug mit hoher Geschwindigkeit arbeitet.
- ◆ Wenn Sie einmal mit einem Schnitt begonnen haben und eine Kerbe im Werkstück gebildet worden ist, ändern Sie nicht den Schnittwinkel. Die Änderung des Winkels bewirkt, dass sich die Scheibe verbiegt und zerbrechen kann.
- ◆ Heben Sie das Werkzeug von der Oberfläche ab, bevor Sie es ausschalten. Lassen Sie das Gerät zum Stillstand bekommen, bevor Sie es ablegen.

## Optionales Zubehör

**Warnung!** Da Zubehör, das nicht von Black & Decker angeboten wird, nicht mit diesem Produkt geprüft worden ist, kann die Verwendung von solchem Zubehör an diesem Gerät gefährlich sein. Um das Verletzungsrisiko zu mindern, sollte mit diesem Produkt nur von Black & Decker empfohlenes Zubehör verwendet werden.

**Warnung!** Verwenden Sie keine gebundene Schleifscheibe, deren in der Mitte der Scheibe angegebenes Verfallsdatum (EXP) überschritten ist (falls vorhanden). Schleifscheiben mit abgelaufenem Verfallsdatum können leichter brechen und schwere Verletzungen verursachen. Lagern Sie gebundene Schleifscheiben an einem trockenen Ort ohne extreme Temperatur- oder Feuchtigkeitsschwankungen. Vernichten Sie abgelaufene oder beschädigte Schleifscheiben, damit sie nicht verwendet werden können.

Empfohlenes Zubehör für Ihr Produkt können Sie bei Ihrer nächsten Kundendienststelle oder einer autorisierten Kundendienstwerkstatt erwerben. Unterstützung bei der Suche nach Zubehör erhalten Sie von Black & Decker. Es ist wichtig, die richtigen Schutzvorrichtungen, Polierteller und Flansche für die Schleifmaschine zu verwenden. Die Zubehörtafel enthält Informationen über die Auswahl des richtigen Zubehörs.

**Warnung!** Es darf grundsätzlich nur Zubehör verwendet werden, das den auf dem Warnschild enthaltenen Drehzahlangaben entspricht. Scheiben und anderes Zubehör, das mit mehr als der jeweiligen Nennzahl läuft, kann bersten und Verletzungen verursachen.

Verwenden Sie nur das Zubehör, das in der Zubehörtafel dieses Handbuchs angegeben ist. Zubehör-Nennwerte müssen immer höher sein als die Werkzeughrehzahl auf dem Typenschild des Werkzeugs.

**Warnung!** Behandeln und lagern Sie alle Schleifscheiben mit großer Sorgfalt, um Schäden durch Wärmeshock, Hitze, mechanische Beschädigungen usw. zu verhindern. Bewahren Sie sie in einem trockenen geschützten Bereich auf, der frei von hoher Luftfeuchtigkeit, Temperaturen unter dem Gefrierpunkt und extremen Temperaturschwankungen ist.

## Verwendung

**Warnung!** Beschleunigen Sie den Arbeitsvorgang nicht mit Gewalt. Vermeiden Sie eine Überlastung.

- ◆ Rechnen Sie mit Funkenflug, wenn die Schleif- oder Trennscheibe das Werkstück berührt.
- ◆ Richten Sie das Gerät stets so aus, dass die Schutzvorrichtung optimalen Schutz vor der Schleif- oder Trennscheibe bietet.

## Richtige Haltung der Hände (Abb. L)

**Warnung!** Zur Reduzierung des Risikos schwerer Verletzungen muss IMMER die richtige Handstellung eingehalten werden, wie in der Abbildung gezeigt.

**Warnung!** Um die Gefahr schwerer Verletzungen zu mindern, halten Sie das Gerät IMMER sicher fest und seien Sie auf eine plötzliche Reaktion gefasst.

Bei der korrekten Handposition liegt eine Hand auf dem Zusatzhandgriff (5) und die andere auf dem Werkzeuggehäuse.

## Ein- und Ausschalten

- ◆ Zum Einschalten des Geräts drücken Sie die Taste nach vorne.
- ◆ Zum Einrasten drücken Sie die Vorderseite der Taste nach unten in das Werkzeug.
- ◆ Zum Ausschalten drücken Sie die Rückseite der Taste nach unten und lassen die Taste nach hinten gleiten.

**Warnung!** Schalten Sie das Gerät nicht aus, wenn es unter Last ist.

**Hinweise für optimale Arbeitsergebnisse**

- ◆ Halten Sie das Gerät mit einer Hand am Zusatzhandgriff und mit der anderen Hand am Hauptgriff sorgfältig fest.
- ◆ Behalten Sie beim Schleifen immer einen Winkel von ungefähr 20° – 30° zwischen der Scheibe und der Oberfläche des Werkstücks bei.

**Wartung**

Ihr BLACK+DECKER Elektrowerkzeug mit Kabel/ohne Kabel wurde für langfristigen Betrieb mit minimalem Wartungsaufwand konstruiert. Ein kontinuierlicher, zufriedenstellender Betrieb hängt von der richtigen Pflege des Gerätes und seiner regelmäßigen Reinigung ab.

**Warnung!** Tun Sie vor der Durchführung von Wartungsarbeiten an Elektrowerkzeugen mit/ohne Kabel Folgendes:

- ◆ Schalten Sie das Gerät aus und ziehen Sie den Netzstecker.
- ◆ Wenn das Gerät über einen separaten Batteriepack oder Akku verfügt, schalten Sie das Gerät ab und nehmen Sie den Akku heraus.
- ◆ Wenn der Akku integriert ist, entladen Sie diesen vor dem Abschalten vollständig.
- ◆ Ziehen Sie das Ladegerät aus der Netzsteckdose, bevor Sie es reinigen. Abgesehen von der regelmäßigen Reinigung ist Ihr Ladegerät wartungsfrei.
- ◆ Reinigen Sie regelmäßig die Lüftungsschlitze des Gerätes und des Ladegeräts mit einer weichen Bürste oder einem trockenen Tuch.
- ◆ Reinigen Sie das Motorgehäuse regelmäßig mit einem feuchten Tuch. Verwenden Sie keine scheuernden Reinigungsmittel oder Reinigungsmittel auf Lösungsmittelbasis.

**Umweltschutz**



Abfalltrennung. Produkte und Akkus mit diesem Symbol dürfen nicht mit dem normalen Hausmüll entsorgt werden.

Produkte und Akkus enthalten Materialien, die wiederverwertet werden können, um den Bedarf an Rohstoffen zu verringern. Bitte recyceln Sie Elektroprodukte und Akkus gemäß den lokalen Bestimmungen. Weitere Informationen finden Sie auf [www.2helpU.com](http://www.2helpU.com)

**Technische Daten**

		BCG6L8
Eingangsspannung	V <sub>DC</sub>	18
Nenn Drehzahl (Ohne Last)	min <sup>-1</sup>	7600
Nennleistung	mm	115
Scheibenbohrung	mm	22

		BCG6L8
Max. Scheibendicke		
Schleifscheiben	mm	6.4
Trennscheiben	mm	1.6
Drahtbürsten	mm	13
Spindelgröße		M14
Gewicht (ohne Akku)	kg	1.7
Akku		BL2018
Spannung	V <sub>DC</sub>	18
Kapazität	Ah	2.0
Typ		Li-Ion
Ladegerät		90590289 -05
Eingangsspannung	V <sub>AC</sub>	230
Ausgangsspannung	V <sub>DC</sub>	18
Strom	mA	10
Ungefähre Ladezeit	H	2

Schalldruckpegel gemessen nach EN 62841-2-3:
Schalldruck (L <sub>PA</sub> ) 83 dB(A), Unsicherheitsfaktor (K) 3 dB(A)
Schalleistung (L <sub>WA</sub> ) 91 dB(A), Unsicherheitsfaktor (K) 3 dB(A)

Gesamtschwingungspegel (Triax-Vektorsumme) gemäß EN62841-2-3:
Oberflächenschleifen (a <sub>h,SS</sub> ) 3,2 m/s <sup>2</sup> , Unsicherheitsfaktor (K) 1,5 m/s <sup>2</sup>
Trennschleifen (a <sub>h,CO</sub> ) 2,8 m/s <sup>2</sup> , Unsicherheitsfaktor (K) 1,5 m/s <sup>2</sup>
Scheibenschleifen (a <sub>h,DS</sub> ) 2,4 m/s <sup>2</sup> , Unsicherheitsfaktor (K) 1,5 m/s <sup>2</sup>

**EU-Konformitätserklärung**  
MASCHINENRICHTLINIE



BCG6L8 Winkelschleifer  
BLACK+DECKER erklärt, dass diese unter „Technische Daten“ beschriebenen Geräte übereinstimmen mit: 2006/42/EC, EN 62841-1:2015+A11:2022; EN IEC 62841-2-3:2021+A11:2021.

Diese Produkte entsprechen außerdem den Richtlinien 2014/30/EU und 2011/65/EU.

Weitere Informationen erhalten Sie von BLACK+DECKER unter der folgenden Adresse. Diese befindet sich auch auf der Rückseite dieser Anleitung.

Weitere Informationen erhalten Sie von BLACK+DECKER unter der folgenden Adresse. Diese befindet sich auch auf der Rückseite dieser Anleitung.

Der Unterzeichnete ist verantwortlich für die  
Zusammenstellung der technischen Daten und gibt diese  
Erklärung im Namen von BLACK+DECKER ab.



Patrick Diepenbach  
General Manager, Benelux  
BLACK+DECKER,  
Richard-Klinger-Straße 11,  
65510 Idstein,  
Deutschland  
07/02/2024

## Garantie











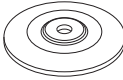



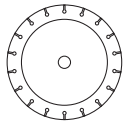

Black & Decker ist von der Qualität seiner Produkte überzeugt und bietet Kunden eine 24-monatige Garantie ab dem Datum des Kaufs. Diese Garantie versteht sich unbeschadet der gesetzlichen Gewährleistungsansprüche und schränkt diese keinesfalls ein.

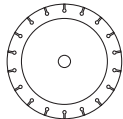
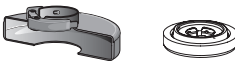

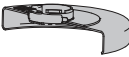

Diese Garantie gilt innerhalb der Staatsgebiete der Mitgliedstaaten der Europäischen Union und der Europäischen Freihandelszone und des Vereinigten Königreichs.

Zur Inanspruchnahme dieser Garantie muss sie den allgemeinen Geschäftsbedingungen von Black & Decker entsprechen und dem Verkäufer bzw. der Vertragswerkstatt ist ein Kaufnachweis vorzulegen.

Die Bedingungen für die 2-jährige Garantie von Black & Decker und den Standort Ihrer nächstgelegenen Vertragswerkstatt finden Sie im Internet unter [www.2helpU.com](http://www.2helpU.com) oder indem Sie sich an die lokale Black & Decker-Niederlassung wenden, deren Adresse Sie in dieser Anleitung finden.

Ihr neues Black & Decker-Produkt können Sie auf unserer Website unter [www.blackanddecker.de](http://www.blackanddecker.de) registrieren. Dort erhalten Sie auch Informationen über neue Produkte und Sonderangebote.

	Zubehörtyp	Zubehörteil	Bewachen
	Radtyp 27, Schleifend		 Schutzvorrichtung vom Typ C oder Typ B im Lieferumfang enthalten
	Radtyp 41 (1A) Metallschneiden		 Schutzvorrichtung vom Typ C oder Typ A im Lieferumfang enthalten
	Radtyp 41 (1A) Mauerwerks-/ Beton schneiden		 Typ A
	Diamant-Trennscheibe zum Metallschneiden		 Schutzvorrichtung Typ C im Lieferumfang enthalten oder Typ A
	Diamant-Trennscheibe zum Schneiden von Mauerwerk und Beton		 Typ A
	Schleifscheiben zum Schneiden anderer Materialien als Metall oder Mauerwerk/Beton		 Schutzvorrichtung Typ C im Lieferumfang enthalten oder Typ A
	Doppelzweck-Schleifrad für andere Materialien als Metall oder Mauerwerk/Beton		 Schutzvorrichtung Typ C im Lieferumfang enthalten oder Typ A
	Radförmige Drahtbürste		 Typ B
	Topfdrahtbürste		Schutz nicht erforderlich

Zubehörtyp	Zubehörteil	Bewachen
Flap Disc		 Typ B
Flexibles Schleifmittel (z. B. Schleifpapier) (unterstützt durch ein flexibles Stützpad)		 Schutz nicht erforderlich

## Guidelines for Guards and Accessories

Nicht genehmigt Wheels	Typ 11 / T11	
------------------------	--------------	---

## Zusätzliche Informationen zu Schutzvorrichtungen und Zubehör für BCG6L8

Wenn Sie segmentierte Diamantscheiben verwenden, verwenden Sie nur Diamantscheiben mit einem Umfangsspalt von nicht mehr als 10 mm und negativer Spanwinkel

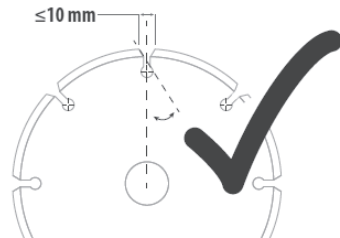

**VERWENDE NICHT** segmentierte Diamantscheiben mit einem größeren Umfangsspalt größer als 10 mm und/oder ein positiver Spanwinkel.

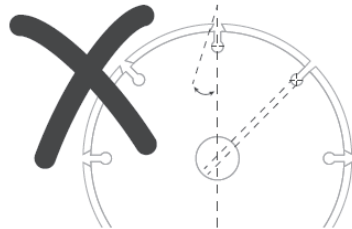

Für alle Schleif-, Schleif- und Drahtbürstenarbeiten Zubehör, der unterste Teil des Zubehörs muss innerhalb des Schutzgehäuses mit 2 mm oder enthalten sein größerer Abstand zur Unterlippe des Schutzes

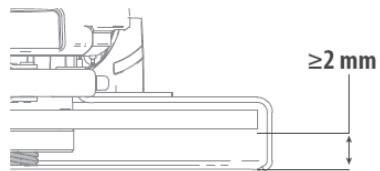

## Utilisation prévue

Votre meuleuse d'angle BLACK+DECKER BCG6L8 est destinée aux opérations de meulage, de découpe, de ponçage et de brossage métallique du métal et des matériaux de maçonnerie/béton, à l'aide des bons types de disques. L'outil doit être équipé de la protection adéquate. Cet outil est destiné à un usage grand public uniquement.



**Danger !** N'utilisez pas l'outil pour découper ou sculpter du bois. N'utilisez aucune lame à dents d'aucune sorte. De graves blessures pourraient en résulter.

## Consignes de sécurité

### Avertissements de sécurité générale propres aux outils électriques



**Avertissement !** Veillez à lire tous les avertissements sur la sécurité, toutes les instructions, les illustrations et les spécifications fournies avec cet outil électrique. Le non-respect des avertissements et des instructions listés ci-dessous peut occasionner des décharges électriques, des incendies et/ou de graves blessures.

### Conservez tous les avertissements et toutes les instructions afin de pouvoir vous y référer dans le futur.

Le terme "outil électrique" mentionné dans tous les avertissements listés ci-dessous fait référence à vos outils électriques branchés sur secteur (avec câble) ou fonctionnant sur pile ou batterie (sans fil).

#### 1. Sécurité de la zone de travail

- a. **Maintenez la zone de travail propre et bien éclairée.**  
Les zones sombres ou encombrées sont propices aux accidents.
- b. **N'utilisez pas d'outils électriques dans un environnement présentant des risques d'explosion ou en présence de liquides, gaz ou poussières inflammables.** Les outils électriques créent des étincelles qui peuvent enflammer les poussières et les fumées.
- c. **Maintenez les enfants et les autres personnes à l'écart quand vous utilisez un outil électrique.** Toute distraction peut vous faire perdre le contrôle de l'outil.

#### 2. Sécurité électrique

- a. **Les prises des outils électriques doivent correspondre à la prise de courant murale. Ne modifiez jamais la prise d'aucune sorte. N'utilisez aucun adaptateur avec des outils électriques reliés à la terre.**

L'utilisation de prises d'origine et de prises murales appropriées permet de réduire le risque de décharge électrique.

- b. **Évitez tout contact physique avec des surfaces reliées à la terre comme des tuyaux, des radiateurs, des fours et des réfrigérateurs par exemple.** Il y a sinon un risque accru de décharge électrique si votre corps est lui-même relié à la terre.
- c. **N'exposez pas les outils électriques à la pluie, ni à l'humidité.** Le risque de décharge électrique augmente si de l'eau pénètre dans un outil électrique.
- d. **Ne tirez pas sur le cordon d'alimentation. N'utilisez jamais le cordon pour transporter, tirer ou débrancher l'outil électrique. Maintenez le cordon à l'écart de la chaleur, des substances grasses, des bords tranchants ou des pièces mobiles.** Les cordons endommagés ou emmêlés augmentent les risques de décharges électriques.
- e. **Si vous utilisez un outil électrique à l'extérieur, utilisez une rallonge homologuée pour les travaux en extérieur.** L'utilisation d'une rallonge électrique homologuée pour les travaux en extérieur réduit le risque de décharge électrique.
- f. **Si l'utilisation d'un outil électrique dans un endroit humide est inévitable, utilisez une alimentation électrique protégée par un disjoncteur différentiel à courant résiduel (DDR).** L'utilisation d'un DDR réduit le risque de décharge électrique.

#### 3. Sécurité des personnes

- a. **Restez vigilant, surveillez ce que vous faites et faites preuve de bon sens lorsque vous utilisez un outil électrique. N'utilisez pas d'outils électriques si vous êtes fatigué ou sous l'influence de drogue, d'alcool ou de médicaments.** Tout moment d'inattention pendant l'utilisation d'un outil électrique peut engendrer de graves blessures.
- b. **Portez des équipements de protection individuelle. Portez toujours une protection oculaire.** Les équipements de protection comme les masques à poussière, les chaussures de sécurité antidérapantes, les casques ou les protections auditives réduisent le risque de blessures s'ils sont utilisés à bon escient.
- c. **Empêchez tout démarrage intempestif. Assurez-vous que l'interrupteur est sur la position Arrêt avant de raccorder l'outil à l'alimentation électrique et/ou au bloc-batterie ou avant de ramasser ou de transporter l'outil.** Le fait de transporter les outils électriques le doigt sur l'interrupteur ou d'alimenter les outils électriques dont l'interrupteur est déjà en position de marche augmente le risque d'accidents.
- d. **Retirez toutes les clés ou pinces de réglage avant de mettre l'outil en marche.**

- Une clé ou une pince restée fixée sur une pièce rotative de l'outil électrique peut engendrer des blessures.
- e. **Ne vous penchez pas. Gardez les pieds bien ancrés au sol et conservez votre équilibre en permanence.** Cela permet de mieux maîtriser l'outil électrique en cas de situations imprévues.
  - f. **Portez des vêtements appropriés. Ne portez aucuns vêtements amples, ni bijoux. Gardez vos cheveux, vos vêtements et vos gants éloignés des pièces mobiles.** Les vêtements amples, les bijoux ou les cheveux longs peuvent être happés par les pièces mobiles.
  - g. **Si vous disposez de dispositifs pour le raccordement d'un extracteur de poussière ou d'installations pour la récupération, assurez-vous qu'ils sont correctement raccordés et utilisés.** L'utilisation de dispositifs récupérateurs de poussières réduit les risques liés aux poussières.
  - h. **Ne pensez pas être familiarisé avec l'outil après l'avoir utilisé à de nombreuses reprises, au point de ne plus rester vigilant et d'en oublier les consignes de sécurité.** Toute action imprudente peut engendrer de graves blessures en une fraction de seconde.
4. **Utiliser et entretenir un outil électrique**
    - a. **Respectez la capacité de l'outil. Utilisez l'outil approprié, adapté pour le travail à réaliser.** Un outil adapté fonctionne mieux, de façon plus sûre et à la cadence pour laquelle il a été conçu.
    - b. **N'utilisez pas l'outil électrique si son interrupteur ne permet pas de l'allumer ou de l'éteindre.** Tout outil électrique qui ne peut plus être commandé par son interrupteur est dangereux et il doit être réparé.
    - c. **Débranchez la prise de courant et/ou retirez le bloc-batterie de l'outil électrique avant d'effectuer tout réglage, de changer un accessoire ou de ranger l'outil électrique.** Ces mesures de sécurité préventives réduisent le risque de démarrage accidentel de l'outil électrique.
    - d. **Rangez les outils électriques non utilisés hors de portée des enfants et ne laissez aucune personne ne connaissant pas ces outils ou leurs instructions d'utilisation les faire fonctionner.** Les outils électriques peuvent être dangereux entre des mains inexpérimentées.
    - e. **Entretenez vos outils électriques et leurs accessoires. Vérifiez que les pièces mobiles sont alignées correctement et qu'elles ne sont pas coincées. Vérifiez qu'aucune pièce n'est cassée et contrôlez l'absence de toute autre condition qui pourrait nuire au bon fonctionnement de l'outil. En cas de dommage, faites réparer l'outil électrique avant de le réutiliser.** De nombreux accidents sont provoqués par des outils électriques mal entretenus.
    - f. **Maintenez les organes de coupe affûtés et propres.** Des organes de coupe bien entretenus et dont le tranchant est affûté sont moins susceptibles de rester coincés et ils sont plus faciles à contrôler.
    - g. **Utilisez l'outil électrique, les accessoires et les embouts d'outils conformément à ces instructions, en tenant compte des conditions de travail et de la tâche à effectuer.** L'utilisation d'un outil électrique à d'autres fins que celles pour lesquelles il a été prévu peut entraîner des situations dangereuses.
    - h. **Veillez à ce que les poignées et les surfaces de préhension restent sèches et propres, sans trace d'huile ou de graisse.** Des poignées et des surfaces de préhension glissantes ne permettent pas de manipuler et de maîtriser l'outil correctement en cas de situations inattendues.
  5. **Utiliser et entretenir un outil fonctionnant sur batterie**
    - a. **N'effectuez la recharge qu'à l'aide du chargeur spécifié par le fabricant.** Un chargeur adapté pour un type de bloc-batterie peut engendrer un risque d'incendie s'il est utilisé avec un bloc-batterie différent.
    - b. **N'utilisez les outils électriques qu'avec les blocs-batteries qui leur sont dédiés.** L'utilisation d'autres blocs-batteries peut créer un risque de blessures et d'incendie.
    - c. **Lorsque le bloc-batterie n'est pas utilisé, éloignez-le des objets en métal comme les trombones, les pièces de monnaies, les clés, les clous, les vis ou d'autres petits objets métalliques qui pourraient créer un contact entre les deux bornes.** La mise en court-circuit des bornes d'une batterie peut provoquer des brûlures ou un incendie.
    - d. **Dans des conditions extrêmes, du liquide peut être éjecté de la batterie. Évitez tout contact avec ce liquide. En cas de contact accidentel, rincez à l'eau.** En cas de contact avec les yeux, consultez en plus un médecin. Le liquide sortant de la batterie peut provoquer des irritations ou des brûlures.
    - e. **N'utilisez pas un bloc-batterie ou un outil endommagé ou modifié.** Un bloc-batterie endommagé ou modifié peut avoir un comportement imprévisible qui peut entraîner un incendie, une explosion ou à un risque de blessure.
    - f. **N'exposez pas le bloc-batterie ou l'outil au feu ou à des températures excessives.** L'exposition au feu ou à des températures dépassant 130 °C peut provoquer une explosion.
    - g. **Respectez les instructions de charge et ne rechargez pas le bloc-batterie ou l'outil en dehors de la plage de températures spécifiée dans les instructions.** Une charge mal effectuée ou à des températures hors de la plage spécifiée peut endommager le bloc-batterie et augmenter le risque d'incendie.



## 6. Révision/Réparation

- a. **Ne faites réviser/réparer votre outil électrique que par un réparateur qualifié qui n'utilise que des pièces de rechange d'origine.** Cela permet de garantir la sûreté de l'outil électrique.
- b. **Ne réparez jamais des blocs-batteries endommagés.** Les réparations sur les blocs-batteries ne doivent être effectuées que par le fabricant ou l'un de ses prestataires de services agréés.

## Avertissements de sécurité supplémentaires propres aux outils électriques



**Avertissement !** Consignes de sécurité supplémentaires pour les opérations de meulage, de ponçage, de broissage métallique, de polissage ou de coupe abrasive.

- ◆ **Cet outil électrique a été conçu pour servir d'outil de meulage, de broissage métallique, de ponçage ou de découpe. Veillez à lire tous les avertissements, toutes les consignes et toutes les illustrations liées à la sécurité ainsi que toutes les spécifications fournies avec cet outil électrique.** Le non-respect de toutes les instructions listées ci-dessous peut entraîner des décharges électriques, des incendies et/ou de graves blessures.
  - ◆ **Les opérations comme le polissage ne doivent pas être effectuées avec cet outil électrique.** Les opérations pour lesquelles l'outil électrique n'a pas été conçu peuvent entraîner des risques et provoquer des blessures.
  - ◆ **Ne modifiez pas cet outil électrique pour le faire fonctionner d'une façon non spécifiquement prévue et mentionnée par son fabricant.** Une telle modification pourrait entraîner une perte de contrôle et occasionner de graves blessures.
  - ◆ **N'utilisez que les accessoires spécifiquement conçus et recommandés par le fabricant de l'outil.** Le fait que l'accessoire puisse être fixé à votre outil électrique ne veut pas forcément dire que son utilisation est sans risque.
  - ◆ **La vitesse nominale des accessoires doit être au moins équivalente à la vitesse maximum indiquée sur l'outil électrique.** Les accessoires qui fonctionnent plus vite que leur vitesse nominale peuvent rompre et voler en éclats.
  - ◆ **Le diamètre extérieur et l'épaisseur de votre accessoire doivent correspondre à la capacité nominale de votre outil électrique.** Des accessoires mal dimensionnés ne peuvent pas être correctement protégés et maîtrisés.
  - ◆ **La taille de l'élément de fixation de l'accessoire doit correspondre à la taille des éléments de fixation de l'outil électrique.**
- Les accessoires qui ne correspondent pas aux éléments de fixation de l'outil électrique tournent de façon déséquilibrée, ils vibrent de façon excessive et peuvent provoquer la perte de contrôle de l'outil.
- ◆ **N'utilisez aucun accessoire qui soit endommagé.** Avant toute utilisation, contrôlez sur tous les accessoires comme les disques abrasifs par exemple, l'absence d'ébréchure ou de fissures, l'absence de fissures ou d'usure excessive sur les patins-supports et l'absence de brins mal tenus ou cassés sur les brosses métalliques. Si l'outil électrique ou l'accessoire chutent, vérifiez l'absence de dommages ou installez un accessoire en bon état. Après avoir inspecté et installé l'accessoire, éloignez-vous ainsi que toutes les personnes à proximité du plan de rotation de l'accessoire et laissez tourner l'outil électrique à vide et à plein régime pendant une minute. Les accessoires endommagés se brisent généralement au cours de cette durée de test.
  - ◆ **Portez des équipements de protection individuelle.** En fonction de l'intervention, utilisez un écran facial ou des lunettes de protection. Le cas échéant, portez un masque à poussière, des protections auditives, des gants et un tablier d'atelier capables de stopper tout fragment d'abrasif ou provenant de l'ouvrage. La protection oculaire doit être capable d'arrêter les débris générés par les diverses opérations. Le masque anti-poussière ou le masque filtrant doit pouvoir filtrer les particules produites au cours de l'opération. Les expositions prolongées à un niveau de bruit élevé peuvent provoquer une perte de l'acuité auditive.
  - ◆ **Maintenez toutes les personnes à proximité à une distance sûre de la zone d'intervention.** Toute personne qui pénètre dans la zone de travail doit porter des équipements de protection individuelle. Des débris provenant de l'ouvrage ou d'un accessoire brisé peuvent être éjectés et provoquer des blessures au-delà de la zone de travail immédiate.
  - ◆ **Tenez l'outil électrique au niveau des surfaces de prise isolées uniquement lorsque vous l'utilisez à des endroits où l'accessoire de coupe pourrait entrer en contact avec des fils cachés.** Tout contact avec un fil sous tension peut mettre les parties métalliques exposées de l'outil sous tension et occasionner une décharge électrique à l'utilisateur.
  - ◆ **Ne reposez jamais l'outil électrique avant que l'accessoire ne soit complètement arrêté.** L'accessoire en rotation pourrait sinon accrocher la surface et vous faire perdre le contrôle de l'outil.
  - ◆ **Ne faites pas fonctionner l'outil électrique en le tenant contre votre flan.** Tout contact accidentel avec l'accessoire en rotation pourrait accrocher vos vêtements, et attirer l'accessoire vers votre corps.

- ◆ **Nettoyez régulièrement les orifices d'aération de l'outil électrique.** Le ventilateur du moteur attire la poussière à l'intérieur du boîtier et une accumulation excessive de poussières métalliques peut conduire à un risque électrique.
- ◆ **Ne faites pas fonctionner l'outil électrique à proximité de matières inflammables.** Des étincelles pourraient enflammer ces matières.
- ◆ **N'utilisez pas d'accessoires nécessitant l'utilisation de fluides de refroidissement.** L'utilisation d'eau ou de tout autre fluide de refroidissement peut provoquer une électrocution ou une décharge électrique.

### Rebond et avertissements associés

Les rebonds sont la conséquence du pincement ou du grippage d'un disque, d'un porte-patin, d'une brosse ou de tout autre accessoire en rotation. Le pincement ou le grippage provoque le blocage rapide de l'accessoire en rotation entraînant alors l'outil électrique non contrôlé dans la direction opposée au sens de rotation de l'accessoire au niveau du point de grippage.

Par exemple, si un disque abrasif reste grippé ou pincé dans l'ouvrage, le bord du disque engagé au niveau du point de grippage peut creuser la surface du matériau et provoquer le soulèvement ou le rebond du disque. Le disque peut être projeté vers l'utilisateur ou à l'opposé, selon le sens du mouvement du disque au point de pincement. Dans ces conditions, il peut aussi arriver que les disques abrasifs se brisent.

Les rebonds proviennent d'une utilisation inappropriée de l'outil électrique et/ou de conditions ou de procédures d'exécution incorrectes et ils peuvent être évités en prenant les précautions adéquates énoncées ci-dessous.

- ◆ **Maintenez fermement l'outil électrique en plaçant votre corps et votre bras de manière à pouvoir résister à la force d'un rebond.** Utilisez toujours la poignée auxiliaire, si elle existe, pour un contrôle maximal de l'outil en cas de rebond ou de retour de couple au démarrage. L'utilisateur peut contrôler les retours de couple ou la force des rebonds si des précautions adéquates sont prises.
- ◆ **Ne placez jamais votre main près de l'accessoire en rotation.** L'accessoire pourrait rebondir sur vos mains.
- ◆ **Ne placez pas votre corps dans la zone où l'outil pourrait se déplacer en cas de rebond.** Un rebond propulse l'outil dans la direction opposée au mouvement du disque au niveau du point de grippage.
- ◆ **Soyez particulièrement vigilant lors vous travaillez dans des coins, sur les arêtes, etc. Évitez de faire tressauter ou de faire accrocher l'accessoire.**

Les coins, les bords acérés ou les tressautements ont tendance à retenir l'accessoire en rotation et à provoquer la perte de contrôle ou des rebonds.

- ◆ **N'installez pas de lame à sculpter le bois ou de lame dentée.** Ces lames provoquent de fréquents rebonds et des pertes de contrôle.

### Avertissements de sécurité spécifiques propres aux opérations de meulage et de découpe :

- ◆ **N'utilisez que les types de disque recommandés pour votre outil électrique et la protection spécifiquement conçue pour le disque sélectionné.** Les disques non conçus pour l'outil électrique ne peuvent pas être correctement protégés et ils sont dangereux.
- ◆ **La surface de meulage des disques enfoncés au centre doit être fixée sous le plat de la lèvre de protection.** Un disque mal monté qui dépasse du plat de la lèvre de protection ne peut pas être correctement protégé.
- ◆ **Le carter de protection doit être fermement fixé à l'outil et positionné de la manière la plus sûre possible et en minimisant l'exposition du disque dans la direction de l'opérateur.** Le carter de protection doit protéger l'utilisateur contre les fragments de disque cassés, le contact accidentel et des étincelles qui pourraient enflammer les vêtements.
- ◆ **Les disques ne doivent être utilisés que pour les applications recommandées. Ne meulez par exemple pas avec le côté d'un disque de découpe.** Les disques de découpe abrasifs sont prévus pour le meulage périphérique, toute force latérale appliquée sur ces disques peut les faire voler en éclats.
- ◆ **Utilisez toujours des brides de disque en bon état, ayant la dimension et la forme appropriées au disque choisi.** Les rebords de disque adéquats maintiennent le disque et réduisent les risques de rupture du disque. Les brides des disques de découpe peuvent différer des brides des disques de meulage.
- ◆ **N'utilisez pas les disques usés provenant de plus gros outils.** Les disques conçus pour des outils électriques plus gros ne sont pas adaptés pour les vitesses plus rapides des outils plus petits et ils peuvent voler en éclats.
- ◆ **Si vous utilisez des disques à double usage, veillez à toujours utiliser le bon carter de protection en fonction de l'opération effectuée.** L'utilisation d'un carter de protection inadapté peut ne pas apporter le niveau de protection attendu et entraîner de graves blessures.

### Avertissements de sécurité supplémentaires spécifiques propres opérations de découpe abrasive

- ◆ **Ne bloquez pas les disques de découpe et n'exercez pas une trop forte pression dessus. Ne tentez pas de réaliser des découpes trop profondes.** Une pression excessive sur le disque augmente la charge imposée à l'outil et les possibilités de torsion ou de grippage du disque dans la coupe et par conséquent les risques de rebonds ou de ruptures.
- ◆ **Ne placez pas votre corps dans l'alignement ou derrière le disque en rotation.** Lorsque le disque, au point d'exécution, s'éloigne de votre corps, le rebond possible peut le propulser avec l'outil électrique directement vers vous.
- ◆ **Quand le disque se coince ou quand la coupe est interrompue pour une raison quelconque, mettez l'outil hors tension et maintenez-le en place jusqu'à ce qu'il s'arrête complètement. Ne tentez jamais de retirer un disque de découpe de la coupe s'il est encore en mouvement, un rebond pourrait sinon se produire.** Cherchez la cause du coincement du disque et appliquez les actions correctives afin de la supprimer.
- ◆ **Ne recommencez pas la coupe dans l'ouvrage. Laissez le disque tourner à plein régime puis ré-entrez le prudemment dans la coupe.** Le disque pourrait se coincer, sortir de la coupe ou rebondir si l'outil électrique était remis en marche à l'intérieur de l'ouvrage.
- ◆ **Soutenez les panneaux ou les grandes pièces afin de minimiser le risque de coincement ou de grippage du disque.** Les ouvrages de grande taille ont tendance à s'affaisser sous leur propre poids. Des supports doivent être placés sous l'ouvrage, près de la ligne de coupe et sur les bords de l'ouvrage, des deux côtés du disque.
- ◆ **Soyez particulièrement vigilant lorsque vous effectuez des "découpes de cavités" dans des murs existants ou que vous procédez à des découpes à l'aveugle.** La saillie du disque peut sectionner des canalisations de gaz ou d'eau, des fils électriques ou des objets pouvant provoquer des rebonds.
- ◆ **N'effectuez aucune découpe non rectiligne (en courbe).** Une pression excessive sur le disque augmente la charge imposée à l'outil et les possibilités de torsion ou de grippage du disque dans la coupe et par conséquent les risques de rebonds ou de ruptures qui peuvent occasionner de graves blessures.

### Consignes de sécurité spécifiques aux opérations de ponçage :

- ◆ **Veillez à utiliser des feuilles abrasives rondes de la bonne taille. Suivez les recommandations des fabricants pour choisir le papier abrasif.**

L'utilisation de feuilles de papier abrasif de grande taille, dépassant trop du patin de ponçage peut occasionner un risque de coupure. Elles peuvent se coincer et se déchirer et entraîner des rebonds du disque.

### Consignes de sécurité spécifiques aux opérations de brossage métallique

- ◆ **N'oubliez pas que des fils de brosse sont éjectés même aux cours d'opérations ordinaires. Ne contraignez pas trop les fils métalliques en appliquant une pression excessive sur la brosse.** Les fibres métalliques peuvent facilement pénétrer dans les vêtements légers et/ou la peau.
- ◆ **Si l'utilisation d'un carter de protection est recommandée pour le brossage métallique, le disque ou la brosse ne doivent en aucun cas toucher le carter.** Le diamètre du disque-brosse ou de la brosse métallique peut augmenter en fonction de la sollicitation de l'outil et de la force centrifuge.



**Avertissement !** Tout contact avec les poussières émises pendant la découpe ou toute inhalation de celles-ci peut présenter un risque pour la santé de l'utilisateur et des personnes à proximité. Portez un masque à poussière spécialement conçu pour vous protéger des poussières et des fumées et veillez à ce que les personnes qui se trouvent à l'intérieur de la zone de travail ou qui y pénètrent soient également protégées.

### Risques résiduels

Certains risques résiduels autres que ceux mentionnés dans les avertissements sur la sécurité peuvent survenir en utilisant l'outil. Ces risques peuvent être dus à une utilisation incorrecte, une utilisation prolongée, etc.

Malgré le respect de toutes les réglementations pertinentes sur la sécurité et la mise en œuvre de dispositifs de sécurité, certains risques résiduels ne peuvent pas être évités. Ils comprennent :

- ◆ Les blessures dues au contact avec des pièces mobiles/ en rotation.
- ◆ Les blessures dues au changement de pièces, de lames ou d'accessoires.
- ◆ Les blessures dues à l'utilisation prolongée d'un outil. Lorsque vous utilisez un outil quel qu'il soit pendant de longues périodes, veillez à faire des pauses régulières.
- ◆ Les troubles de l'ouïe.
- ◆ Les risques pour la santé dus à l'inhalation des poussières émises pendant l'utilisation de l'outil (exemple : travail avec du bois, surtout le chêne, le hêtre et les panneaux en MDF).

## Bruit et vibrations

La valeur des vibrations et du bruit émis déclarée dans les caractéristiques techniques et la déclaration de conformité a été mesurée conformément à la méthode de test normalisée établie par la norme EN62841 et elle peut être utilisée pour comparer un outil à un autre.

La valeur pour les vibrations et le bruit émis déclarée peut aussi servir pour une évaluation préliminaire à l'exposition.



**AVERTISSEMENT ! EN FONCTION DE LA MANIÈRE DONT L'OUTIL EST UTILISÉ, LA VALEUR RÉELLE DES VIBRATIONS ET DU BRUIT ÉMIS PENDANT SON UTILISATION PEUT DIFFÉRER DE LA VALEUR DÉCLARÉE. LE NIVEAU DE BRUIT ET LE NIVEAU DES VIBRATIONS PEUVENT DÉPASSER LES NIVEAUX DÉCLARÉS.**

Quand l'exposition aux vibrations est évaluée afin de déterminer les mesures de sécurité requises par la norme 2002/44/CE pour protéger les personnes utilisant régulièrement des outils électriques, l'estimation de l'exposition aux vibrations doit tenir compte des conditions réelles d'utilisation et de la façon dont l'outil est utilisé. Il faut également tenir compte de toutes les composantes du cycle de fonctionnement comme les durées pendant lesquelles l'outil est arrêté et quand il fonctionne au ralenti, ainsi que la durée du déclenchement.

**Avvertissement !** Meuler de la tôle métallique fine ou de grandes surfaces de structures pouvant facilement vibrer peut considérablement augmenter les émissions sonores totales (jusqu'à 15 dB) par rapport aux valeurs sonores déclarées. Des mesures, comme l'installation de lourds tapis amortisseurs souples, doivent, autant que possible, être mises en place pour empêcher ces émissions sonores. L'augmentation des émissions sonores doit également être prise en compte, à la fois pour l'évaluation des risques dus à l'exposition au bruit et pour le choix des protections auditives les mieux adaptées.

## Étiquettes apposées sur l'outil

Les symboles suivants figurent sur l'outil avec le code date :



**Avvertissement !** Afin de réduire le risque de blessures, l'utilisateur doit lire la notice d'utilisation.



Portez des lunettes de protection pour utiliser cet outil.



Portez des protections auditives lorsque vous utilisez cet outil.



Utilisez toujours l'outil à deux mains.



N'utilisez pas le carter de protection fourni pour les opérations de découpe des matériaux de maçonnerie/béton.

## Consignes de sécurité supplémentaires propres aux batteries et aux chargeurs

### Batteries

- ◆ Ne tentez de les ouvrir sous aucun prétexte.
- ◆ N'exposez pas les batteries à l'eau.
- ◆ Ne les stockez pas dans des endroits où la température peut dépasser 40 °C.
- ◆ Ne les rechargez qu'à une température ambiante comprise entre 10 °C et 40 °C.
- ◆ N'utilisez que le chargeur fourni avec l'outil.
- ◆ Au moment de jeter les batteries, respectez les instructions mentionnées à la section "Protection de l'environnement".



N'essayez pas de recharger des batteries endommagées.

### Chargeurs

- ◆ N'utilisez votre chargeur BLACK+DECKER que pour recharger la batterie de l'outil avec lequel elle a été fournie. Les autres batteries pourraient exploser et entraîner des blessures et des dommages.
- ◆ Ne tentez jamais de recharger des piles non rechargeables.
- ◆ Faites immédiatement remplacer les cordons endommagés.
- ◆ N'exposez pas le chargeur à l'eau.
- ◆ N'ouvrez pas le chargeur.
- ◆ Ne sondez pas le chargeur.

### Sécurité des personnes

- ◆ Cet appareil/chargeur peut être utilisé par des enfants de 8 ans ou plus et par des personnes aux capacités physiques, sensorielles ou intellectuelles réduites ou qui manquent d'expérience et de connaissances s'ils sont supervisés ou ont été formés à l'utilisation sûre de l'appareil et qu'ils sont conscients des risques encourus.
- ◆ Ne laissez pas les enfants jouer avec l'appareil. Le nettoyage et la maintenance à réaliser par l'utilisateur ne doivent pas être entrepris par des enfants sans surveillance.



Le chargeur est destiné à être exclusivement utilisé à l'intérieur.



Lisez la notice avant de l'utiliser.

## Sécurité électrique



Votre chargeur dispose d'une double isolation, aucune liaison à la terre n'est donc nécessaire. Vérifiez toujours que la tension du réseau électrique correspond à la tension mentionnée sur la plaque signalétique.

N'essayez jamais de remplacer le module de charge par une prise de courant ordinaire.

- ◆ Si le câble d'alimentation est endommagé, il doit être remplacé par le fabricant ou dans un centre d'assistance BLACK+DECKER agréé afin d'éviter tout accident.

## Caractéristiques

Cet outil dispose de tout ou partie des éléments suivants.

1. Interrupteur Marche/Arrêt
2. Bouton de verrouillage coulissant
3. Disque de meulage/découpe
4. Carter de protection
5. Poignée latérale
6. Bloc-batterie

## Recharger une batterie (Fig. A)

Les chargeurs BLACK+DECKER sont conçus pour recharger les blocs-batteries BLACK+DECKER.

- ◆ Branchez le chargeur (9) dans une prise appropriée avant d'insérer le bloc-batterie (6).
- ◆ Insérez le bloc-batterie (6) dans le chargeur en veillant à ce qu'il soit parfaitement en place dans les fentes prévues pour la batterie (Figure A).

Le voyant (7a) clignote pour indiquer que la batterie est en charge.

La fin de la charge est indiquée par le voyant restant allumé de façon fixe. Le bloc est alors complètement rechargé et il peut être utilisé ou laissé dans le chargeur.

- ◆ Rechargez les batteries déchargées dès que possible après utilisation pour ne pas grandement diminuer leur durée de vie. Pour augmenter la durée de vie de la batterie, ne la laissez pas se décharger complètement. Il est recommandé de recharger les batteries après chaque utilisation.

## Diagnostique du chargeur (Fig. B)

Le chargeur est conçu pour détecter certains problèmes qui peuvent survenir avec les blocs-batteries ou la source d'alimentation. Les problèmes sont signalés par un voyant clignotant de différentes façons.

## Batterie défectueuse

Le chargeur peut détecter une batterie faible ou endommagée.

Le voyant clignote de la façon indiquée sur l'étiquette. Si vous constatez ce clignotement particulier indiquant que la batterie est défectueuse, cessez la charge de la batterie. Renvoyez-la dans un centre d'assistance ou un site de collecte pour recyclage.

## Délai Bloc chaud/froid

Lorsque le chargeur détecte que la batterie est trop chaude ou trop froide, il démarre automatiquement un délai Bloc Chaud/Froid, suspendant la charge jusqu'à ce que la batterie se stabilise. Après cela, le chargeur passe automatiquement en mode Charge Bloc. Cette fonctionnalité permet de garantir une durée de vie maximale pour la batterie. Le voyant clignote de la façon indiquée sur l'étiquette.

## Laisser la batterie dans le chargeur

Le chargeur et le bloc-batterie peuvent rester raccordés avec le voyant allumé en continu. Le chargeur maintient le bloc-batterie complètement chargé. Ce chargeur dispose d'un mode Ajustage automatique qui égalise ou équilibre les cellules individuelles du bloc-batterie pour lui permettre de fonctionner à sa pleine capacité. Les blocs-batteries doivent être ajustés toutes les semaines ou dès que la batterie ne permet plus de réaliser les mêmes tâches qu'auparavant. Pour utiliser le mode Ajustage automatique, placez le bloc-batterie dans le chargeur pendant au moins 8 heures.

## Remarques importantes liées à la charge

- ◆ Une durée de vie plus longue et de meilleures performances peuvent être obtenues si le bloc-batterie est rechargé à une température ambiante comprise entre 18 °C et 24 °C. NE rechargez PAS le bloc-batterie si la température ambiante est inférieure à +4,5 °C ou supérieure à +40 °C. Cette consigne est importante car elle permet d'éviter le grave endommagement du bloc-batterie.
- ◆ Le chargeur et le bloc-batterie peuvent devenir chauds au toucher pendant la charge. C'est normal et cela n'indique pas un problème. Afin de faciliter le refroidissement du bloc-batterie après utilisation, évitez de placer le chargeur ou le bloc-batterie dans un environnement chaud comme une remise métallique ou une remorque non isolée.
- ◆ Si le bloc-batterie ne se recharge pas correctement :
  - ◆ Vérifiez le bon fonctionnement de la prise murale en y branchant une lampe ou un autre appareil ;
  - ◆ Vérifiez que la prise de courant n'est pas reliée à un interrupteur coupant l'alimentation lorsque l'on éteint l'éclairage ;
  - ◆ Déplacez le chargeur et le bloc-batterie dans un endroit où la température ambiante est comprise entre 18 °C et 24 °C environ ;

- ◆ Si les problèmes de charge persistent, apportez l'outil, le bloc-batterie et le chargeur dans votre centre d'assistance local.
- ◆ Le bloc-batterie doit être rechargé lorsqu'il ne parvient plus à fournir la puissance nécessaire aux opérations qui étaient facilement réalisées auparavant. **CESSEZ D'UTILISER** l'outil dans ces conditions. Respectez la procédure de charge. Vous pouvez également recharger un bloc déjà utilisé si vous le souhaitez, sans que cela n'affecte le bloc-batterie.
- ◆ Les corps étrangers de nature conductrice comme, notamment et entre autres, les poussières de meulage, les copeaux métalliques, la laine d'acier, les feuilles d'aluminium ou toute autre accumulation de particules métalliques doivent être tenus à distance des cavités du chargeur. Débranchez le chargeur avant de le nettoyer.
- ◆ Ne congelez pas le chargeur et ne l'immergez pas dans l'eau ou dans tout autre liquide.

### Installer et retirer la batterie (Fig. C, D)

- ◆ Pour installer la batterie (6), alignez-la dans le compartiment sur l'outil (8). Glissez la batterie dans le compartiment et poussez-la jusqu'à ce qu'elle s'enclenche en place.
- ◆ Pour retirer la batterie, enfoncez les boutons de libération (6a) tout en tirant, en même temps, la batterie hors du compartiment.

## Assemblage

**Avertissement !** Avant l'assemblage, assurez-vous que l'outil est éteint et que la batterie a été retirée.

### Utiliser les dispositifs de protection

Veillez à toujours utiliser le bon carter de protection, notamment

- ◆ Si vous utilisez un carter de protection pour disque de type A (découpe) pour meuler de face, il se peut que le carter de protection soit gêné par l'ouverture et que la maîtrise de l'outil soit amoindrie ;
- ◆ Si vous utilisez un carter de protection pour disque de type B (meulage) pour les opérations de découpe avec disques abrasifs liés, il existe un risque important d'exposition à des étincelles et à des particules ou à des fragments du disque si ce dernier éclate ;
- ◆ Si vous utilisez un carter de protection pour disque de type A (découpe), de type B (meulage) ou de type C (multiusage) pour les opérations de découpe et de meulage de face dans le béton ou les matériaux de maçonnerie, il existe un risque accru d'exposition à la poussière et de perte de contrôle pouvant occasionner un rebond ;

- ◆ Si vous utilisez un carter de protection pour disque de type A (découpe), de type B (meulage) ou de type C (multiusage) avec une brosse métallique d'une épaisseur supérieure à l'épaisseur maximum, il se peut que les fils métalliques soient pris dans le carter de protection et qu'ils cassent ;

### Installer et retirer le carter de protection (Fig. E, F, G)

L'outil est livré avec un carter de protection destiné aux opérations de meulage et de certaines opérations de découpe. Consultez le tableau des accessoires.

- ◆ Placez l'outil sur une table, en orientant l'arbre (12) vers le haut.
- ◆ Libérez le dispositif de verrouillage et maintenez le carter de protection par-dessus l'outil, comme illustré par la figure E.
- ◆ Alignez les ergots (4a) avec les encoches (9), comme illustré par la figure F.
- ◆ Abaissez le carter de protection et tournez-le dans le sens inverse des aiguilles d'une montre jusqu'à la position requise, comme illustré par la figure G.
- ◆ Refermez le levier de libération rapide pour sécuriser le carter de protection.

**Avertissement !** N'utilisez jamais l'outil sans son carter de protection, sauf en cas d'indication spécifique dans le tableau des accessoires.

### Retrait

- ◆ Ouvrez le levier de libération rapide.
- ◆ Tournez le carter de protection dans le sens des aiguilles d'une montre pour aligner les ergots (4a) avec les encoches (9).
- ◆ Retirez le carter de l'outil.

**Avertissement !** N'utilisez jamais l'outil sans son carter de protection.

### Installer la poignée latérale

- ◆ Vissez la poignée latérale (3) dans l'un des trous de fixation sur l'outil.

**Avertissement !** Veillez à toujours utiliser la poignée latérale, sauf en cas d'indication spécifique dans le tableau des accessoires.

### Installer et retirer les disques de meulage, disques de découpe ou patins de ponçage (Fig. H, I, J, K)

Utilisez toujours le bon type de disque en fonction du travail à effectuer.

Utilisez toujours des disques du bon diamètre et dont l'alésage est de la bonne taille (voir caractéristiques techniques).



## Installation

- ◆ Installez le carter de protection, comme décrit ci-dessus.
- ◆ Placez la bride intérieure (11) sur l'arbre (12) comme indiqué sur la figure H. Assurez-vous que la bride est correctement positionnée sur les côtés plats de l'arbre.
- ◆ Placez le disque (3) sur l'arbre (12), comme illustré par la figure H. Si le disque est bombé au centre, veillez à ce que le centre bombé soit contre la bride intérieure.
- ◆ Assurez-vous que le disque est correctement positionné sur la bride intérieure.
- ◆ Installez la bride extérieure (10) sur l'arbre. Si vous installez un disque de meulage, le centre bombé sur la bride extérieure doit pointer vers le disque (A sur la Fig. I). Si vous installez un disque de découpe, le centre bombé sur la bride extérieure doit pointer à l'opposé du disque (B sur la Fig. I).
- ◆ Maintenez le dispositif de verrouillage de l'arbre (2) enfoncé et serrez la bride extérieure à l'aide de la clé à deux ergots (13) (Fig. J).

## Retrait

- ◆ Maintenez le dispositif de verrouillage de l'arbre (2) enfoncé et desserrez la bride extérieure (10) à l'aide de la clé à deux ergots (13) (Fig. J).
- ◆ Retirez la bride extérieure (10) et le disque (3).

## Meuler une surface avec des disques de meulage

- ◆ Laissez l'outil atteindre son plein régime avant de le mettre en contact avec l'ouvrage.
- ◆ N'appliquez qu'une légère pression sur la surface de l'ouvrage et laissez l'outil fonctionner à plein régime. La cadence de meulage est supérieure lorsque l'outil fonctionne à plein régime.
- ◆ Maintenez un angle de 20° à 30° entre l'outil et la surface de travail.
- ◆ Déplacez l'outil en permanence dans un mouvement de va et vient pour éviter de créer des trous sur la surface de l'ouvrage.
- ◆ Retirez l'outil de la surface de l'ouvrage avant de l'éteindre. Laissez l'outil s'arrêter complètement avant de le reposer.

## Meuler des chants avec des disques de meulage

Les disques utilisés pour la découpe et le meulage de chants peuvent se briser ou rebondir s'ils se courbent ou se tordent pendant la découpe ou le meulage en profondeur. Le meulage/la découpe de chants avec un disque de type 27 doit être limité aux découpes et au rainurage peu profonds - moins de 13 mm de profondeur lorsque le disque est neuf. Réduisez la profondeur de la découpe/du rainurage proportionnellement à la réduction du rayon du disque, au fur et à mesure de son usure.

Consultez le tableau "Accessoires pour le meulage et la découpe" à la fin de cette notice pour obtenir plus d'informations. Le meulage/la découpe de chants sur du métal ou des carreaux en céramique avec un disque de type 41 est réalisable avec le carter de protection fourni.

Le meulage/la découpe de chants sur des matériaux de maçonnerie/béton avec un disque de type 41 doit être effectuée avec un carter de protection de type A ou type F.

- ◆ Laissez l'outil atteindre son plein régime avant de le mettre en contact avec l'ouvrage.
- ◆ N'appliquez qu'une légère pression sur la surface de l'ouvrage et laissez l'outil fonctionner à plein régime. La cadence de meulage est supérieure lorsque l'outil fonctionne à plein régime.
- ◆ Placez-vous de sorte que la partie inférieure ouverte du disque pointe à votre opposé.
- ◆ Une fois la découpe commencée avec une entaille dans l'ouvrage, ne modifiez pas l'angle de coupe. La modification de l'angle entraîne la courbure du disque qui peut alors se briser. Les disques pour le meulage de chants ne sont pas conçus pour supporter les pressions latérales en cas de courbure.
- ◆ Retirez l'outil de la surface de l'ouvrage avant de l'arrêter. Laissez l'outil s'arrêter complètement avant de le reposer.

**Avertissement !** N'utilisez pas de disques de meulage/découpe de chants pour meuler les surfaces si l'étiquette sur le disque l'interdit car ces disques ne sont pas conçus pour les pressions latérales subies lors du meulage des surfaces. Une rupture du disque et de graves blessures pourraient en résulter.

## Installer et retirer des disques de ponçage (Fig. K)

Un patin-support est nécessaire pour le ponçage. Le porte-patin est un accessoire disponible auprès de votre revendeur BLACK+DECKER.

## Installation

- ◆ Placez la bride intérieure (11) sur l'arbre (12) comme indiqué (Fig. K). Assurez-vous que la bride est correctement positionnée sur les côtés plats de l'arbre.
- ◆ Placez le patin-support (3) sur l'arbre.
- ◆ Placez le disque de ponçage (14) sur le patin-support.
- ◆ Installez la bride extérieure (10) sur l'arbre, avec le centre bombé à l'opposé du disque.
- ◆ Maintenez le dispositif de verrouillage de l'arbre (2) enfoncé et serrez la bride extérieure à l'aide de la clé à deux ergots (13). Assurez-vous que la bride extérieure est correctement installée et que le disque est fermement fixé.

## Retrait

- ◆ Maintenez le dispositif de verrouillage de l'arbre (2) enfoncé et desserrez la bride extérieure (10) à l'aide de la clé à deux ergots (13).



- ◆ Retirez la bride extérieure (10), le disque de ponçage (14) et le patin-support (3).

### Finir les surfaces avec des disques de ponçage

- ◆ Laissez l'outil atteindre son plein régime avant de le mettre en contact avec la surface de l'ouvrage.
- ◆ N'appliquez qu'une légère pression sur la surface de l'ouvrage et laissez l'outil fonctionner à plein régime. La cadence de ponçage est meilleure lorsque l'outil fonctionne à plein régime.
- ◆ Maintenez un angle de 5° à 10° entre l'outil et la surface de l'ouvrage.
- ◆ Déplacez l'outil en permanence dans un mouvement de va et vient pour éviter de créer des trous sur la surface de l'ouvrage.
- ◆ Retirez l'outil de la surface de l'ouvrage avant de l'éteindre. Laissez l'outil s'arrêter complètement avant de le reposer.

### Utiliser des porte-patins de ponçage

Choisissez toujours des disques de ponçage dont le grain est adapté à la tâche que vous souhaitez réaliser. Les disques de ponçage sont disponibles en différents grains. Les grains plus grossiers permettent un retrait de matière plus rapide et une finition plus brute. Les grains plus fins permettent un retrait de matière plus lent et une finition plus lisse.

Commencez avec des disques à gros grains pour un retrait plus rapide et brut de matière. Passez ensuite à un grain moyen et terminez avec un disque à grain fin pour une finition optimale.

- ◆ Grossier = grain 16 - 30.
- ◆ Moyen = grain 36 - 80.
- ◆ Finition = grain 100 - 120.
- ◆ Finition très fine = grain 150 - 180.
- ◆ Laissez l'outil atteindre son plein régime avant de le mettre en contact avec la surface de l'ouvrage.
- ◆ N'appliquez qu'une légère pression sur la surface de l'ouvrage et laissez l'outil fonctionner à plein régime. La cadence de ponçage est meilleure lorsque l'outil fonctionne à plein régime.
- ◆ Maintenez un angle de 5° à 10° entre l'outil et la surface de l'ouvrage. Le disque de ponçage doit entrer en contact avec environ 25 mm de la surface de l'ouvrage.
- ◆ Déplacez l'outil en permanence en ligne droite pour éviter les brûlures et les rayures sur la surface de l'ouvrage. Si l'outil est laissé sur la surface ou s'il est déplacé en mouvements circulaires, des brûlures et des rayures peuvent marquer la surface de l'ouvrage.
- ◆ Retirez l'outil de la surface de l'ouvrage avant de l'éteindre. Laissez l'outil s'arrêter complètement avant de le reposer.

### Précautions à prendre pour poncer de la peinture

- ◆ Le ponçage des peintures contenant du plomb **EST DÉCONSEILLÉ** du fait de la difficulté à maîtriser les poussières contaminées. Ce sont les enfants et les femmes enceintes qui courent le plus grand risque d'empoisonnement par le plomb.
- ◆ La difficulté à déterminer la teneur en plomb d'une peinture sans analyse chimique impose le respect des précautions suivantes pour poncer tous les types de peintures :
  - ◆ Les enfants et les femmes enceintes ne doivent pas pénétrer dans la zone de travail pendant le ponçage de peintures et tant que le nettoyage n'est pas terminé.
  - ◆ Toutes les personnes pénétrant dans la zone de travail doivent porter un masque à poussière ou un appareil d'aide respiratoire. Le filtre doit être remplacé tous les jours ou dès que l'utilisateur a des difficultés pour respirer.

**Remarque :** Il est indispensable de n'utiliser que des masques homologués pour les poussières et les fumées de peinture au plomb. Les masques pour peinture ordinaires n'offrent pas une telle protection. Prenez conseil auprès de votre quincaillier pour savoir quels masques à poussière sont homologués.

- ◆ **NE MANGEZ, NE BUVEZ et NE FUMEZ pas** dans la zone de travail afin d'éviter d'ingérer des particules de peinture contaminées. Les utilisateurs doivent se laver et procéder au nettoyage **AVANT** de manger, de boire ou de fumer. Les aliments et les cigarettes ne doivent pas être laissés dans la zone de travail si la poussière peut s'y déposer.
- ◆ La peinture doit être retirée de manière à réduire au minimum la quantité de poussière générée.
- ◆ Les zones où le retrait de peinture a lieu doivent être scellées avec des bâches en plastique d'une épaisseur de 4 millimètres.
- ◆ Le ponçage doit être effectué de manière à réduire l'entraînement de la poussière de peinture hors de la zone de travail.
- ◆ Toutes les surfaces de la zone de travail doivent être aspirées et nettoyées à fond, chaque jour et pendant toute la durée du travail de ponçage. Les sacs filtrants des aspirateurs doivent être remplacés fréquemment.
- ◆ Les bâches de protection en plastique doivent être rassemblées et jetées avec les poussières, copeaux et autres débris. Elles doivent être placées dans des récipients étanches et jetées selon les procédures habituelles de collecte des déchets. Pendant le nettoyage, les enfants et les femmes enceintes doivent être tenus à l'écart de la zone de travail.
- ◆ Tous les jouets, meubles lavables et ustensiles utilisés par les enfants doivent être lavés à fond avant de pouvoir être réutilisés.

## Installer et utiliser des brosses métalliques et des disques brosses

Les brosses boisseaux métalliques et les disques brosses s'installent directement sur l'arbre de la ponceuse sans bride. Un carter de protection de type B ou type A est nécessaire pour utiliser des disques brosses. Portez des gants de travail pour manipuler les brosses métalliques et les disques brosses. Ils peuvent être tranchants. Le disque ou la brosse ne doit pas toucher le carter de protection au moment de son installation ou pendant l'utilisation. Des dommages indétectables peuvent se produire sur l'accessoire, entraînant la fragmentation des brins du disque ou de la brosse boisseau.

- ◆ Vissez le disque sur l'arbre à la main.
- ◆ Enfoncez le bouton de verrouillage de l'arbre et utilisez une clé sur le moyeu de la brosse métallique ou du disque brosse pour les fixer.
- ◆ Pour retirer le disque, suivez la procédure ci-dessus dans l'ordre inverse.

**Avertissement !** Si le moyeu du disque n'est pas correctement positionné avant de mettre l'outil en marche, l'outil ou le disque peuvent être endommagés.

Les disques brosses et les brosses métalliques peuvent être utilisés pour éliminer la rouille, le calcaire et la peinture et pour lisser les surfaces irrégulières.

**Remarque :** Les précautions à prendre pour éliminer de la peinture avec une brosse métallique sont identiques à celles applicables pour le ponçage de la peinture.

- ◆ Laissez l'outil atteindre son plein régime avant de le mettre en contact avec la surface de l'ouvrage.
- ◆ N'appliquez qu'une légère pression sur la surface de l'ouvrage et laissez l'outil fonctionner à plein régime. La cadence de retrait de matière est meilleure lorsque l'outil fonctionne à plein régime.
- ◆ Conservez un angle de 5° à 10° entre l'outil et la surface de l'ouvrage, avec les brosses boisseaux métalliques.
- ◆ Maintenez le contact entre le bord du disque et la surface de l'ouvrage avec les disques brosses.
- ◆ Déplacez l'outil en permanence dans un mouvement de va et vient pour éviter de créer des trous sur la surface de l'ouvrage. Si l'outil est laissé sur la surface ou s'il est déplacé en mouvements circulaires, des brûlures et des rayures peuvent marquer la surface de l'ouvrage.
- ◆ Retirez l'outil de la surface de l'ouvrage avant de l'éteindre. Laissez l'outil s'arrêter complètement avant de le poser.

**Avertissement !** Faites particulièrement attention quand vous intervenez sur les bords, car la meuleuse peut se déplacer de façon soudaine.

N'utilisez JAMAIS de disque brosse sans carter de protection. Des fils métalliques pourraient être éjectés et provoquer de graves blessures !

## Installer et utiliser des disques de découpe (type 41)

Les disques de découpe incluent les disques diamant et les disques abrasifs. Des disques de découpe abrasifs existent pour le métal et le béton. Des lames diamant peuvent aussi être utilisées pour découper le béton.

**REMARQUE :** La découpe du métal ou des carreaux en céramique avec un disque de type 41 est réalisable avec le carter de protection fourni.

La découpe des matériaux de maçonnerie/béton avec un disque de type 41 doit être effectuée avec un carter de protection de type A ou type F. Ne pas utiliser de bride et de carter de protection adaptés peut entraîner des blessures si le disque casse ou en cas de contact avec le disque.

Des brides-supports et des écrous de serrage filetés du bon diamètre (fournis avec l'outil) doivent être utilisés avec les disques de découpe.

### Installer des disques de découpe

- ◆ Placez la bride-support non fileté sur l'arbre avec la section bombée (pilote) vers le haut. La section bombée (pilote) sur la bride-support se trouve contre le disque lorsque le disque est installé.
- ◆ Placez le disque sur la bride-support, en le centrant sur la section bombée (pilote).
- ◆ Installez l'écrou de la fixation fileté avec la partie bombée (pilote) à l'opposé du disque. Enfoncez le bouton de verrouillage de l'arbre et serrez l'écrou de fixation à l'aide de la clé fournie (16).
- ◆ Pour retirer le disque, enfoncez le bouton de verrouillage de l'arbre et desserrez l'écrou de la fixation fileté à l'aide de la clé fournie.

**Avertissement !** N'utilisez pas de disques de meulage de chants/de découpe pour meuler les surfaces car ces disques ne sont pas conçus pour les pressions latérales subies lors du meulage des surfaces. Une rupture du disque et des blessures peuvent se produire.

- ◆ Laissez l'outil atteindre son plein régime avant de le mettre en contact avec la surface de l'ouvrage.
- ◆ N'appliquez qu'une légère pression sur la surface de l'ouvrage et laissez l'outil fonctionner à plein régime. La cadence de coupe est meilleure lorsque l'outil fonctionne à plein régime.
- ◆ Une fois la découpe commencée avec une entaille dans l'ouvrage, ne modifiez pas l'angle de coupe. La modification de l'angle entraîne la courbure du disque qui peut alors se briser.
- ◆ Retirez l'outil de la surface de l'ouvrage avant de l'éteindre. Laissez l'outil s'arrêter complètement avant de le poser.

## Accessoires en option

**Avertissement !** Les accessoires autres que ceux proposés par Black & Decker n'ayant pas été testés avec ce produit, leur utilisation avec cet outil peut être dangereuse. Afin de réduire tout risque de blessures, il n'y a que les accessoires Black & Decker recommandés qui doivent être utilisés avec cet outil.

**Avertissement !** N'utilisez pas de disques abrasifs liés dont la date d'expiration (EXP) indiquée au centre du disque, est dépassée. Les disques dont la date a expiré sont plus susceptibles d'éclater et de provoquer de graves blessures. Stockez les disques abrasifs liés dans un endroit sec, sans température ou humidité excessives. Détruisez les disques endommagés ou dont la date a expiré pour être sûr de ne pas les utiliser.

Des accessoires recommandés pour votre produit sont disponibles en supplément chez votre revendeur ou votre centre d'assistance local agréé. Si vous avez besoin d'aide pour trouver un accessoire, merci de contacter Black & Decker. Il est important de choisir les bons carters de protection, les bons patins-supports et les bonnes brides pour utiliser les accessoires de meulage. Consultez le tableau Accessoires à la fin de cette section pour obtenir des informations sur le choix des bons accessoires.

**Avertissement !** La vitesse des accessoires doit être au moins égale à celle recommandée sur l'étiquette d'avertissement de l'outil. Les disques et les autres accessoires qui tournent plus vite que leur vitesse nominale peuvent voler en éclat et occasionner des blessures. N'utilisez que les accessoires mentionnés dans le tableau Accessoires la présente notice. Les valeurs nominales des accessoires doivent toujours être supérieures à la vitesse de l'outil indiquée sur la plaque signalétique.

**Avertissement !** Veillez à manipuler et à ranger les disques abrasifs avec soin afin d'éviter les chocs thermiques, la chaleur, les dommages mécaniques, etc. Rangez-les dans un endroit au sec, protégé de l'humidité, du gel et des grandes fluctuations de températures.

## Utilisation

**Avertissement !** Laissez l'outil fonctionner à son propre rythme. Ne poussez pas l'outil au-delà de sa capacité.

- ◆ Préparez-vous à beaucoup d'étincelles pendant le meulage ou la découpe, au moment où le disque touche l'ouvrage.
- ◆ Placez toujours l'outil de sorte que le carter de protection vous protège au maximum du disque de meulage ou de découpe.

### Position correcte des mains (Fig. L)

**Avertissement !** Afin de réduire tout risque de graves blessures, respectez TOUJOURS la position des mains recommandée et illustrée.

**Avertissement !** Afin de réduire tout risque de graves blessures, tenez TOUJOURS l'appareil fermement pour pouvoir anticiper toute réaction soudaine. La position correcte des mains nécessite une main sur la poignée latérale (5) et l'autre main sur le corps de l'outil.

## Mise en marche et extinction

- ◆ Pour mettre l'outil en marche, enfoncez le bouton vers l'avant.
- ◆ Pour verrouiller l'outil en marche, enfoncez l'avant du bouton dans l'outil.
- ◆ Pour éteindre l'outil, enfoncez l'arrière du bouton et laissez-le glisser vers l'arrière.

**Avertissement !** N'éteignez pas l'outil en plein travail. Laissez-le tourner à vide avant.

## Conseils pour une utilisation optimale

- ◆ **Maintenez fermement l'outil en plaçant une main sur la poignée latérale et l'autre main sur la poignée principale.**
- ◆ Pendant le meulage, maintenez toujours un angle d'environ 20° à 30° entre le disque et la surface de l'ouvrage.

## Maintenance

Votre appareil/outil sans fil/avec fil BLACK+DECKER a été conçu pour fonctionner longtemps avec un minimum d'entretien. Le fonctionnement continu et satisfaisant dépend de son bon entretien et de son nettoyage régulier.

**Avertissement !** Avant toute opération de maintenance sur des outils électriques avec ou sans fil :

- ◆ Éteignez l'appareil/outil, puis débranchez-le.
- ◆ Ou, éteignez l'appareil/outil et retirez-en la batterie s'il est équipé d'un bloc-batterie amovible.
- ◆ Ou déchargez complètement la batterie si elle est intégrée, puis éteignez l'appareil/outil.
- ◆ Débranchez le chargeur avant de le nettoyer. Votre chargeur ne nécessite aucun entretien particulier, à l'exception d'un nettoyage régulier.
- ◆ Nettoyez régulièrement les aérations de votre appareil/outil/chargeur à l'aide d'une brosse souple ou d'un chiffon sec.
- ◆ Nettoyez régulièrement le bloc-moteur à l'aide d'un chiffon humide. N'utilisez pas de détergents abrasifs ou à base de solvants.

## Protection de l'environnement



Tri sélectif. Les produits et piles/batteries marqués de ce symbole ne doivent pas être jetés avec les déchets ménagers.

Les produits et les piles/batteries contiennent des matières qui peuvent être récupérées et recyclées afin de réduire la demande en matières premières.

Veillez à recycler les produits électriques et les piles/batteries conformément aux prescriptions locales en vigueur. Pour plus d'informations, consultez le site [www.2helpU.com](http://www.2helpU.com)

## Caractéristiques techniques

		BCG6L8
Tension d'entrée	$V_{cc}$	18
Vitesse nominale (À vide)	$\text{min}^{-1}$	7600
Capacité nominale	mm	115
Alésage de disque	mm	22
Épaisseur max. de disque		
Disques de meulage	mm	6.4
Disques de découpe	mm	1.6
Brosses métalliques	mm	13
Taille de l'arbre		M14
Poids (sans bloc-batterie)	Kg	1.7
Batterie		BL2018
Tension	$V_{cc}$	18
Capacité	Ah	2.0
Type		Li-Ion
Chargeur		90590289 -05
Tension d'entrée	$V_{ca}$	230
Tension de sortie	$V_{cc}$	18
Courant	mA	10
Durée approximative de la charge	H	2

### Niveau de pression sonore selon la norme EN 62841-2-3 :

Pression sonore ( $L_{pA}$ ) 83dB(A), incertitude (K) 3dB(A)

Puissance sonore ( $L_{WA}$ ) 91dB(A), incertitude (K) 3dB(A)

### Valeurs totales des vibrations (somme vectorielle triaxiale) selon la norme EN62841-2-3 :

Meulage de surface ( $a_{h,sc}$ ) 3,2  $\text{m/s}^2$ , incertitude (K) 1,5  $\text{m/s}^2$

Découpe ( $a_{h,cc}$ ) 2,8  $\text{m/s}^2$ , incertitude (K) 1,5  $\text{m/s}^2$

Ponçage avec disque ( $a_{h,ds}$ ) 2,4  $\text{m/s}^2$ , incertitude (K) 1,5  $\text{m/s}^2$

Pour obtenir plus de précisions, veuillez contacter BLACK+DECKER à l'adresse suivante ou consulter la dernière page de la notice.

Pour obtenir plus de précisions, veuillez contacter BLACK+DECKER à l'adresse suivante ou consulter la dernière page de la notice.

Le soussigné est responsable de la compilation du dossier technique et il fait cette déclaration au nom de BLACK+DECKER.

*Patrick Diepenbach*

Patrick Diepenbach  
General Manager, Benelux  
BLACK+DECKER,  
Richard-Klinger-Strasse 11,  
65510 Idstein,  
Allemagne  
07/02/2024

## Garantie

Black & Decker est sûr de la qualité de ses produits et offre une garantie de 24 mois à ses clients, à partir de la date d'achat. Cette garantie s'ajoute à vos droits légaux auxquels elle ne porte aucunement préjudice.

Cette garantie est valable au sein des territoires des états membres de l'Union européenne, de la zone européenne de libre-échange et du Royaume-Uni.

Pour prétendre à la garantie, la réclamation doit être en conformité avec les conditions générales de Black & Decker et vous devez fournir une preuve d'achat au vendeur ou au réparateur agréé.

Les conditions générales de la garantie de 2 ans Black & Decker ainsi que l'adresse du réparateur agréé le plus proche sont disponibles sur le site Internet [www.2helpU.com](http://www.2helpU.com) ou en contactant votre agence Black & Decker locale à l'adresse indiquée dans la présente notice.

Visitez notre site Internet [www.blackanddecker.co.uk](http://www.blackanddecker.co.uk) pour enregistrer votre nouveau produit Black & Decker et recevoir des informations sur nos nouveaux produits et nos offres spéciales.

## Déclaration de conformité CE















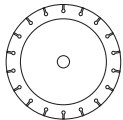

DIRECTIVES MACHINES

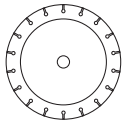



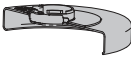

Meuleuse d'angle BCG6L8

BLACK+ DECKER déclare que les produits décrits dans les "Caractéristiques techniques" sont en conformité avec : 2006/42/CE, EN 62841-1:2015+A11:2022; EN IEC 62841-2-3:2021+A11:2021

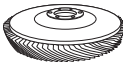
Ces produits sont également conformes aux directives 2014/30/UE et 2011/65/UE.

Type d'accessoire	Accessoire	Garde
Type de roue 27, Broyage		 Protection de type C fournie ou type B
Type de roue 41 (1A) Coupe de métal		 Protection de type C fournie ou type A
Type de roue 41 (1A) Coupe de maçonnerie/béton		 Type A
Coupe de métal de meule de coupe de diamant		 Protection de type C fournie ou type A
Meule diamantée pour coupe de maçonnerie/béton		 Type A
Meules abrasives pour matériaux autres que le métal ou la coupe de maçonnerie/béton		 Protection de type C fournie ou type A
Roue abrasive à double usage pour matériaux autres que le métal ou la maçonnerie/béton		 Protection de type C fournie ou type A
Brosse métallique de type roue		 Type B
Brosse métallique de type coupelle		Garde non requise

Type d'accessoire	Accessoire	Garde
Disque à lamelles		 Type B
Abrasif flexible (par exemple du papier de verre) (soutenu par un support flexible)		 Garde non requise

**Lignes directrices pour les protections et accessoires**

Roues non homologuées	Type 11 / T11	
-----------------------	---------------	---

**Informations supplémentaires sur les protections et accessoires pour BCG6L8**

Lorsque vous utilisez des meules diamantées segmentées, utilisez uniquement meules diamantées avec un espace périphérique ne dépassant pas 10 mm et angle de coupe négatif

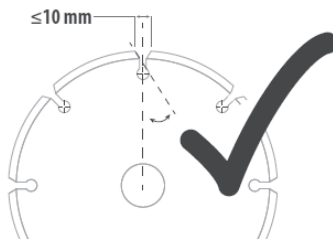

**N'UTILISE PAS**  
meules diamantées segmentées avec un écart périphérique plus grand supérieur à 10 mm et/ou un angle de  
+

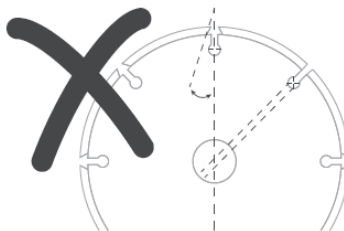

Pour tous les travaux de meulage, de ponçage et de brossage métallique de type roue accessoires, la partie la plus basse de l'accessoire doit être contenu dans l'enceinte de protection avec 2 mm ou un plus grand dégagement jusqu'à la lèvre inférieure de la protection

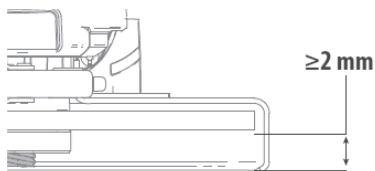

## Uso previsto

La smerigliatrice angolare BLACK+DECKER BCG6L8 è stata progettata per applicazioni di smerigliatura, taglio, carteggiatura e spazzolatura metallica di metallo o muratura/cemento, usando il corretto tipo di disco o spazzola. Sull'elettrotensile è necessario montare la protezione appropriata. Questo elettrotensile è destinato esclusivamente a un uso privato.



**Pericolo!** Non usare per tagliare o intagliare il legno. Non utilizzare dischi da taglio dentati di alcun tipo. Possono verificarsi gravi lesioni personali.

## Istruzioni di sicurezza

### Avvertenze di sicurezza generali per gli elettrotensili



**Avvertenza! Leggere tutte le avvertenze di sicurezza, le istruzioni, le illustrazioni e le specifiche fornite con l'elettrotensile.** La mancata osservanza delle avvertenze e istruzioni seguenti potrebbe dar luogo a scosse elettriche, incendi e/o lesioni gravi alle persone.

**Conservare tutte le avvertenze e le istruzioni per riferimenti futuri.** Il termine "elettrotensile" utilizzato nelle avvertenze fa riferimento sia agli utensili alimentati tramite una rete elettrica (con cavo) che agli utensili elettrici a batteria (cordless).

#### 1. Sicurezza dell'area di lavoro

- Mantenere pulita e bene illuminata l'area di lavoro.** Gli ambienti disordinati o scarsamente illuminati favoriscono gli incidenti.
- Evitare di usare gli elettrotensili in atmosfere esplosive, come, ad esempio, in presenza di liquidi, gas o polveri infiammabili.** Gli elettrotensili generano scintille che possono incendiare polveri o fumi.
- Durante l'uso di un elettrotensile, tenere a distanza i bambini e le altre persone presenti.** Eventuali distrazioni possono provocare la perdita di controllo dell'elettrotensile.

#### 2. Sicurezza elettrica

- Le spine degli elettrotensili devono essere adatte alla presa di corrente. Non modificare la spina in alcun modo. Non utilizzare spine con adattatore con un elettrotensile dotato di messa a terra.** Per ridurre il rischio di scosse elettriche evitare di modificare le spine e utilizzare sempre le prese di corrente appropriate.

- Evitare il contatto fisico con superfici collegate a terra, quali tubi, radiatori, forni e frigoriferi.** Se il corpo dell'operatore è collegato a terra, il rischio di folgorazione aumenta.
- Non esporre gli elettrotensili alla pioggia o all'umidità.** Se dovesse penetrare dell'acqua all'interno di un elettrotensile, il rischio di scosse elettriche aumenta.
- Non utilizzare il cavo di alimentazione in modo improprio. Non spostare, tirare o scollegare mai l'elettrotensile dalla presa di corrente tirandolo dal cavo di alimentazione. Tenere il cavo di alimentazione lontano da fonti di calore, olio, bordi taglienti o parti in movimento.** Se il cavo di alimentazione è danneggiato o impigliato, il rischio di scosse elettriche aumenta.
- Se un elettrotensile viene utilizzato all'aperto, usare esclusivamente prolunghie omologate per l'impiego all'esterno.** L'uso di un cavo di alimentazione adatto per esterni riduce il rischio di scosse elettriche.
- Se non è possibile evitare di lavorare in una zona umida, utilizzare una rete di alimentazione elettrica protetta da un interruttore differenziale (RCD) salvavita.** L'uso di un RCD riduce il rischio di scosse elettriche.

#### 3. Sicurezza personale

- È importante concentrarsi su ciò che si sta facendo e maneggiare con giudizio un elettrotensile. Non utilizzare un elettrotensile quando si è stanchi o sotto l'effetto di sostanze stupefacenti, alcol o farmaci.** Un solo attimo di distrazione durante l'uso di elettrotensili potrebbe provocare gravi lesioni personali.
- Indossare dispositivi di protezione individuale. Indossare sempre occhiali di sicurezza.** L'uso di dispositivi di protezione, quali mascherine antipolvere, scarpe antinfortunistiche antiscivolo, elmetti di sicurezza o protezioni per l'udito in condizioni opportune consente di ridurre le lesioni alle persone.
- Prevenire l'avvio involontario. Accertarsi che l'interruttore sia nella posizione di spegnimento, prima di collegare un elettrotensile alla rete elettrica e/o alla batteria, di prenderlo in mano o di trasportarlo.** Per non esporsi al rischio di incidenti, non trasportare l'elettrotensile tenendo le dita sull'interruttore e non collegarlo a una fonte di alimentazione elettrica con l'interruttore in posizione di accensione.
- Prima di accendere un elettrotensile, rimuovere eventuali utensili di regolazione o chiavi.** Un utensile di regolazione o una chiave attaccati a una parte rotante dell'elettrotensile possono provocare lesioni personali.
- Non sbilanciarsi. Mantenere sempre un appoggio e un equilibrio adeguati.** In tal modo è possibile mantenere un migliore controllo dell'elettrotensile nelle situazioni impreviste.



- f. **Vestirsi adeguatamente. Non indossare abiti larghi o gioielli. Tenere i capelli, gli indumenti e i guanti lontano dalle parti mobili.** Abiti larghi, gioielli o capelli lunghi possono impigliarsi nelle parti in movimento.
- g. **Se gli elettrodomestici sono provvisti di attacchi per il collegamento di dispositivi di aspirazione o di raccolta delle polveri, assicurarsi che questi siano installati e utilizzati correttamente.** L'impiego di dispositivi per la raccolta delle polveri può ridurre i pericoli legati a queste ultime.
- h. **Non lasciare che la dimestichezza acquisita dall'uso frequente degli elettrodomestici induca a cedere alla tentazione di ignorare i principi di utilizzo sicuro degli stessi.** Un'azione imprudente potrebbe provocare lesioni gravi in una frazione di secondo.

#### 4. Utilizzo e cura degli elettrodomestici

- a. **Non sovraccaricare l'elettrodomestico. Utilizzare l'utensile adatto per il lavoro da eseguire.**  
L'elettrodomestico corretto funziona meglio e in modo più sicuro se utilizzato alla velocità per cui è stato progettato.
- b. **Non utilizzare l'elettrodomestico se l'interruttore di accensione/spengimento è difettoso.** Qualsiasi elettrodomestico che non possa essere controllato tramite l'interruttore è pericoloso e deve essere riparato.
- c. **Scollegare la spina dalla presa di corrente e/o il pacco batteria dall'elettrodomestico prima di eseguire qualsiasi regolazione, sostituire gli accessori o riparlo.** Queste misure di sicurezza preventive riducono il rischio di azionare l'elettrodomestico accidentalmente.
- d. **Quando non vengono usati, gli elettrodomestici devono essere custoditi fuori dalla portata dei bambini. Non consentire l'uso dell'elettrodomestico a persone inesperte o che non abbiano letto le presenti istruzioni.** Gli elettrodomestici sono pericolosi in mano a persone inesperte.
- e. **Sottoporre gli elettrodomestici e gli accessori a regolare manutenzione. Verificare che le parti mobili siano correttamente allineate e non inceppate, che non vi siano componenti rotti e che non sussistano altre condizioni che possono compromettere il funzionamento dell'elettrodomestico. Se l'elettrodomestico è danneggiato, farlo riparare prima dell'uso.** Molti incidenti sono provocati da elettrodomestici non sottoposti a una corretta manutenzione.
- f. **Mantenere gli utensili da taglio affilati e puliti.** La manutenzione corretta degli utensili da taglio con bordi affilati riduce la probabilità di inceppamento e ne facilita il controllo.
- g. **Utilizzare l'elettrodomestico, gli accessori, le punte, ecc. in conformità con queste istruzioni, tenendo conto delle condizioni operative e del lavoro da eseguire.**

L'uso dell'elettrodomestico per svolgere operazioni diverse da quelle a cui esso è destinato può dare luogo a situazioni di pericolo.

- h. **Mantenere le impugnature e le superfici di presa asciutte, pulite e senza tracce di olio o grasso.** Impugnature e superfici di presa scivolose non consentono di maneggiare e controllare in modo sicuro l'elettrodomestico nel caso di imprevisti.
- #### 5. Uso e cura degli elettrodomestici a batteria
- a. **Ricaricare la batteria utilizzando esclusivamente il caricabatterie l'alimentatore specificato dal fabbricante.** Un caricabatterie adatto per un solo tipo di batteria può comportare il rischio d'incendio se usato con una batteria diversa.
  - b. **Usare gli elettrodomestici esclusivamente con i pacchi batteria specificatamente indicati.** L'impiego di pacchi batteria di tipo diverso potrebbe comportare il rischio di lesioni personali e di incendio.
  - c. **Quando il pacco batteria non viene usato, tenerlo lontano da altri oggetti metallici tipo graffette, monete, chiavi, chiodi, viti o altri oggetti metallici di piccole dimensioni, che potrebbero cortocircuitare un morsetto con l'altro.** Se i terminali della batteria vengono cortocircuitati si potrebbero causare ustioni o un incendio.
  - d. **In condizioni di sovraccarico, dalla batteria potrebbe essere espulso del liquido: evitare di toccarlo. In caso di contatto accidentale, sciacquare la pelle con abbondante acqua.** Se il liquido dovesse entrare a contatto con gli occhi, rivolgersi anche a un medico. Il liquido che fuoriesce dalla batteria può causare irritazioni o ustioni.
  - e. **Non utilizzare un pacco batteria o un elettrodomestico se danneggiati o modificati.** Le batterie danneggiate o modificate potrebbero manifestare un comportamento imprevedibile con la possibilità di causare un'esplosione o un incendio.
  - f. **Non esporre un pacco batteria o un utensile al fuoco o a temperature elevate.** L'esposizione al fuoco o a una temperatura superiore a 130 °C potrebbe provocare un'esplosione.
  - g. **Seguire tutte le istruzioni per la ricarica e non ricaricare il pacco batteria o l'elettrodomestico a una temperatura che non rientri nell'intervallo di valori specificato nelle istruzioni.** Una carica effettuata in maniera scorretta o a una temperatura che non rientra nell'intervallo di valori specificato potrebbe danneggiare la batteria aumentando il rischio d'incendio.
- #### 6. Assistenza
- a. **Fare riparare l'elettrodomestico esclusivamente da personale specializzato e solo usando pezzi di ricambio originali.**

In questo modo viene garantita la sicurezza dell'elettrotensile.

- b. **Non riparare in nessun caso pacchi batteria danneggiati.** Gli interventi di riparazione su pacchi batteria danneggiati devono essere eseguiti dal fabbricante o da tecnici dell'assistenza autorizzati.

### Avvertenze di sicurezza aggiuntive per gli apparecchi elettrici



**Avvertenza!** Avvertenze di sicurezza aggiuntive per le operazioni di smerigliatura, levigatura, spazzolatura metallica, lucidatura o troncatura.

- ◆ **Questo elettrotensile è destinato ad essere utilizzato come smerigliatrice, spazzola metallica, levigatrice o utensile da taglio.** Leggere attentamente tutte le avvertenze di sicurezza, istruzioni, illustrazioni e specifiche fornite con l'elettrotensile. La mancata osservanza delle istruzioni seguenti può dar luogo a scosse elettriche, incendi e/o lesioni gravi.
- ◆ **Con questo utensile non è consigliabile eseguire lavorazioni quali la lucidatura.** L'esecuzione di lavori per i quali l'elettrotensile non è stato progettato potrebbe comportare dei rischi e causare lesioni personali.
- ◆ **Non convertire questo elettrotensile per farlo funzionare in un modo per il quale non è stato specificamente progettato e dichiarato dal fabbricante.** Tale conversione potrebbe comportare una perdita di controllo e causare gravi lesioni personali.
- ◆ **Non utilizzare accessori non progettati appositamente o non consigliati dal fabbricante per questo tipo di elettrotensile.** Se un accessorio può essere collegato all'elettrotensile, questo non ne garantisce la sicurezza di utilizzo.
- ◆ **La velocità nominale dell'accessorio deve essere almeno pari a quella massima riportata sull'elettrotensile.** Gli accessori che girano a una velocità maggiore rispetto alla loro velocità nominale possono rompersi e andare in mille pezzi.
- ◆ **Il diametro esterno e lo spessore dell'accessorio devono rientrare nel valore della capacità nominale dell'elettrotensile.** Gli accessori di dimensioni errate non possono essere protetti né controllati in modo adeguato.
- ◆ **Le dimensioni del montaggio dell'accessorio devono corrispondere alle dimensioni dell'hardware di montaggio dell'elettrotensile.** Gli accessori che non corrispondono alla struttura di fissaggio dell'elettrotensile non mantengono l'equilibrio, vibrano eccessivamente e possono causare la perdita di controllo.
- ◆ **Non usare accessori danneggiati.** Prima di ogni utilizzo controllare gli accessori per verificare, ad esempio, che sui dischi abrasivi non vi siano scheggiature e lesioni, che non siano presenti crepe o segni eccessivi di usura sul platello, che le spazzole metalliche non presentino filamenti metallici staccati o spezzati. Se l'elettrotensile o l'accessorio cade, verificare se ha subito eventuali danni o montare un accessorio integro. Dopo aver ispezionato o installato un accessorio, verificare che l'operatore e le altre persone siano lontane dal piano dell'accessorio in rotazione e far girare a vuoto l'elettrotensile alla massima velocità per un minuto. Normalmente gli accessori danneggiati si rompono durante questa fase di verifica.
- ◆ **Usare dispositivi di protezione individuale.** A seconda della lavorazione da eseguire, indossare una visiera di protezione od occhiali di sicurezza. Se opportuno, indossare una maschera antipolvere, protezioni per l'udito, guanti e un grembiule da lavoro in grado di arrestare frammenti abrasivi o di lavorazione di piccole dimensioni. Il dispositivo di protezione per gli occhi deve essere in grado di impedire ai detriti generati dalle varie operazioni e proiettati in aria di raggiungere gli occhi. La maschera antipolvere o il respiratore devono essere in grado di filtrare le particelle generate dalle operazioni. L'esposizione prolungata a rumore molto intenso può provocare la perdita dell'udito.
- ◆ **Mantenere le altre persone presenti a distanza di sicurezza dall'area di lavoro.** Chiunque acceda all'area di lavoro deve indossare dispositivi di protezione individuale adeguati. Frammenti del pezzo in lavorazione o di un accessorio rotto possono volare via e causare lesioni al di là dell'immediata area di lavoro.
- ◆ **Tenere l'elettrotensile afferrando solo le superfici di presa isolate se vi è la possibilità che la lama possa venire a contatto con cavi nascosti o con il filo di alimentazione.** Il contatto con un cavo sotto tensione trasmette la corrente elettrica anche alle parti metalliche esposte dell'elettrotensile e può provocare la folgorazione dell'operatore.
- ◆ **Non appoggiare mai l'elettrotensile finché l'accessorio non si sia arrestato del tutto.** L'accessorio rotante potrebbe fare presa sulla superficie e trascinare l'elettrotensile facendone perdere il controllo.
- ◆ **Non azionare l'elettrotensile mentre lo si trasporta tenendolo lungo il fianco.** Un contatto accidentale con l'accessorio che gira può farlo impigliare ai vestiti e trascinarlo verso il corpo dell'operatore.
- ◆ **Pulire regolarmente le prese d'aria dell'elettrotensile.** La ventola del motore può attirare la polvere all'interno dell'alloggiamento e l'accumulo eccessivo di metallo polverizzato può causare pericoli elettrici.

- ◆ **Non utilizzare l'elettrotensile in prossimità di materiali infiammabili.** Le scintille potrebbero incendiare i materiali.
- ◆ **Non utilizzare accessori che richiedono refrigeranti liquidi.** L'utilizzo di acqua o altri liquidi refrigeranti può provocare elettrocuzione o scosse elettriche.

### Contraccolpo e avvertenze correlate

Il contraccolpo è una reazione improvvisa provocata da un disco, un platorello, una spazzola o qualsiasi altro accessorio in rotazione che si incastra o rimanga impigliato. Ciò provoca un arresto immediato dell'accessorio rotante, che, a sua volta, causa la perdita di controllo dell'elettrotensile. Quest'ultimo viene spinto nella direzione opposta rispetto alla rotazione dell'accessorio nel punto in cui è stato trattenuto.

Ad esempio, se un disco abrasivo si impiglia o si inceppa nel pezzo in lavorazione, il bordo del disco penetrato nel punto di inceppamento può scavare nel materiale e causare lo scavalcamento o il contraccolpo del disco. La mola può saltare sia verso l'operatore che in direzione opposta, a seconda della direzione del movimento della mola nel punto pinzato. In queste condizioni è possibile che le mole si spezzino.

Un contraccolpo è la conseguenza di un uso non appropriato oppure non corretto dell'elettrotensile e può essere evitato solamente adottando le misure di sicurezza idonee, descritte di seguito.

- ◆ **Mantenere una presa salda sull'elettrotensile e posizionare il corpo e il braccio in un modo tale da poter resistere alle forze del contraccolpo. Utilizzare sempre l'impugnatura ausiliaria, se disponibile, per avere il massimo controllo su contraccolpi e coppie di reazione durante l'avvio.** Adottando le appropriate precauzioni l'operatore può essere in grado di controllare le forze di contraccolpo e di reazione.
- ◆ **Non appoggiare mai la mano vicino all'accessorio rotante.** Nel corso dell'azione di contraccolpo l'accessorio potrebbe passare sulla mano.
- ◆ **Non posizionare il corpo nella zona verso la quale l'elettrotensile potrebbe spostarsi in caso di contraccolpo.** Il rimbalzo spinge l'elettrotensile nella direzione opposta al movimento della mola nel punto in cui si impiglia.
- ◆ **Prestare particolare attenzione quando si lavora negli angoli, su bordi aguzzi e così via, evitando di far saltellare e di incastrare l'accessorio.** Angoli, estremità appuntite o rimbalzi tendono a fare impigliare l'accessorio in rotazione e a causare la perdita di controllo o il contraccolpo dell'utensile.

- ◆ **Non montare una catena da sega, una lama da intaglio o una lama di sega dentata.** Tali lame creano spesso contraccolpi e perdita di controllo.

### Avvertenze di sicurezza specifiche per operazioni di smerigliatura e taglio abrasivo

- ◆ **Usare solo mole dei tipi consigliati per l'elettrotensile e protezioni specificamente progettate per la mola selezionata.** Le mole non concepite per l'elettrotensile non possono essere protette adeguatamente e non sono sicure.
- ◆ **La superficie di smerigliatura delle mole a centro depresso deve essere montata al di sotto del piano del labbro della protezione.** Non è possibile fornire una protezione adeguata a una mola non montata correttamente che sporge attraverso il piano della linguetta di protezione.
- ◆ **La protezione deve essere fissata saldamente all'elettrotensile e posizionata per garantire la massima sicurezza, in modo che una porzione minima della mola sia esposta verso l'operatore.** La protezione serve per proteggere l'operatore da frammenti di mole spezzate, da un contatto accidentale con la mola e dalle scintille che potrebbero incendiare gli indumenti.
- ◆ **I dischi devono essere usati solo per le applicazioni consigliate. Per esempio, non si deve eseguire una lavorazione di smerigliatura con la mola da taglio abrasivo.** Le mole da taglio abrasivo sono progettate per la smerigliatura periferica. Forze laterali applicate a queste mole possono causarne la frantumazione.
- ◆ **Usare sempre flange per mole non danneggiate che siano di misura e forma corrette per la mola selezionata.** Se le flange sono adeguate, supportano la mola e ne riducono la possibilità di rottura. Le flange per le mole da taglio abrasivo possono differire da quelle per le mole smerigliatrici.
- ◆ **Non usare mole usurate di elettrotensili di dimensioni maggiori.** Le mole progettate per elettrotensili più grandi non sono adatte alle maggiori velocità degli elettrotensili più piccoli e si possono spaccare.
- ◆ **Quando si utilizzano mole a funzione doppia, utilizzare sempre la protezione corretta per l'applicazione da eseguire.** Il mancato utilizzo della cuffia di protezione corretta potrebbe non fornire il livello di protezione desiderato, il che potrebbe causare lesioni gravi.

### Avvertenze di sicurezza aggiuntive specifiche per le operazioni di taglio abrasivo

- ◆ **Non far incastrare la mola da taglio e non esercitare una pressione eccessiva. Non tentare di eseguire tagli troppo profondi.**

Il sovraccarico della mola aumenta il carico e la suscettibilità alla torsione o all'inceppamento della mola nel taglio, con la possibilità che si verifichi un rimbalzo o una rottura.

- ◆ **Non posizionarsi con il corpo allineato alla mola mentre gira, né dietro di essa.** Un eventuale contraccolpo mentre la mola, durante il funzionamento, si sta allontanando dal corpo dell'operatore, potrebbe scagliare la mola in rotazione e l'elettrotensile direttamente verso l'operatore.
- ◆ **Se il disco si inceppa, oppure quando, per una qualsiasi ragione, si interrompe l'operazione di taglio, spegnere l'elettrotensile e tenerlo fermo nel pezzo fino a quando il disco si è arrestato del tutto. Non tentare mai di rimuovere la mola da taglio mentre è in movimento, altrimenti può rimbalzare.** Esaminare e adottare azioni correttive per eliminare le cause che inceppano la lama.
- ◆ **Non riprendere l'operazione di taglio nel pezzo. Far raggiungere la massima velocità alla mola e poi rientrare con attenzione nel taglio.** La mola può incepparsi, scavalcare o rimbalzare se l'elettrotensile viene riavviato quando ancora è dentro al pezzo in lavorazione.
- ◆ **Sorreggere i pannelli o i pezzi di grandi dimensioni per contenere al massimo il rischio che la mola si inceppi e causi un contraccolpo.** I pezzi più grandi tendono a incurvarsi sotto il loro stesso peso. Devono essere collocati dei supporti sotto al pezzo da lavorare vicino alla linea di taglio e all'estremità del pezzo, su entrambi i lati della mola.
- ◆ **Prestare ancora più attenzione quando si eseguono "tagli a tuffo" all'interno di pareti o di altre aree cieche.** La parte sporgente della mola potrebbe tagliare tubi del gas o dell'acqua, cavi elettrici o anche oggetti che possono provocarne il rimbalzo.
- ◆ **Non tentare di eseguire tagli in curva.** La sollecitazione eccessiva della mola aumenta il carico e la suscettibilità alla torsione o all'inceppamento della mola nel taglio, con la possibilità di rimbalzo o di rottura e il rischio di gravi lesioni personali.

### Avvertenze di sicurezza specifiche per operazioni di carteggiatura

- ◆ **Utilizzare carta vetrata di dimensioni adeguate. Nella scelta della carta vetrata seguire i consigli del fabbricante.** Una carta vetrata che sporga troppo oltre il platorello di carteggiatura comporta il rischio di lacerazioni e può restare impigliata, distruggere la mola o provocare un contraccolpo.

### Avvertenze di sicurezza specifiche per le operazioni di spazzolatura metallica

- ◆ **Essere consapevoli del fatto che dalla spazzola metallica potrebbero staccarsi ed essere proiettati filamenti di metallo anche durante l'uso normale. Non forzare i filamenti di metallo con un eccessivo carico sulla spazzola.** I filamenti di metallo penetrano facilmente gli abiti leggeri e/o la pelle.
- ◆ **Se è consigliato l'uso di una cuffia di protezione per la spazzolatura metallica, evitare che la spazzola metallica o la mola a spazzola vengano a contatto con la cuffia protezione.** Il diametro della mola o della spazzola metallica o della mola a spazzola potrebbe aumentare a causa del carico di lavoro e delle forze centrifughe.



**Avvertenza!** Il contatto o l'inalazione delle polveri generate dalla levigatura potrebbe nuocere alla salute dell'operatore e delle eventuali altre persone presenti. Indossare una mascherina antipolvere specifica per polveri e fumi e accertarsi che anche le persone presenti nell'area di lavoro o che vi accedono siano protetti.

### Rischi residui

L'uso dell'elettrotensile potrebbe comportare rischi residui non necessariamente riportati nelle avvertenze di sicurezza allegate. Tali rischi possono sorgere a seguito di un uso prolungato o improprio, ecc.

Malgrado il rispetto delle norme di sicurezza pertinenti e l'implementazione di dispositivi di sicurezza, alcuni rischi residui non possono essere evitati. Tali rischi includono:

- ◆ lesioni personali causate o subite a seguito del contatto con parti rotanti/in movimento;
- ◆ lesioni personali causate o subite durante la sostituzione di parti, lame o accessori;
- ◆ lesioni personali causate dall'impiego prolungato di un elettrotensile (quando si utilizza qualsiasi elettrotensile per periodi prolungati, assicurarsi di fare pause regolari);
- ◆ menomazioni uditive;
- ◆ rischi per la salute causati dall'aspirazione di polveri generate dall'utilizzo dell'elettrotensile (ad esempio quando si lavora con il legno, in modo particolare quello di quercia o faggio o l'MDF).

### Rumore e vibrazioni

I valori di emissione di vibrazioni e rumore dichiarati nella sezione "Dati tecnici" e nella Dichiarazione di conformità di questo manuale sono stati misurati in base al metodo di prova standard previsto dalla normativa EN 62841 e possono essere usati come parametri di confronto tra due elettrotensili.

Il valore di emissione di rumore e vibrazioni dichiarato può anche essere usato per una valutazione preliminare dell'esposizione.



**AVVERTENZA!** IL VALORE DI EMISSIONE DI RUMORE E VIBRAZIONI DURANTE L'IMPIEGO EFFETTIVO DELL'ELETTROUTENSILE PUÒ DIFFERIRE DA QUELLO DICHIARATO A SECONDA DELLE MODALITÀ D'USO. IL LIVELLO DI VIBRAZIONI E RUMORE POTREBBE AUMENTARE OLTRE QUELLO DICHIARATO.

Quando si valuta l'esposizione alle vibrazioni per stabilire le misure di sicurezza richieste dalla Direttiva 2002/44/CE, destinata alla protezione delle persone che utilizzano regolarmente elettrooutensili per lo svolgimento delle proprie mansioni, è necessario prendere in considerazione le condizioni effettive di utilizzo dell'elettrooutensile e il modo in cui esso viene usato, oltre che tenere conto di tutte le componenti del ciclo operativo, vale a dire i periodi in cui l'elettrooutensile rimane spento, quelli in cui è acceso ma fermo e quelli in cui viene effettivamente utilizzato.

**Avvertenza!** La smerigliatura di lamiere sottili o di altre strutture che vibrano facilmente e con un'ampia superficie può provocare livelli di emissione di rumore totale molto più elevati (fino a 15 dB) rispetto ai valori di emissione di rumore dichiarati.

Per quanto possibile, evitare che la lavorazione di tali pezzi produca rumore adottando misure adeguate, come l'applicazione di tappetini insonorizzanti pesanti e flessibili. L'aumento dell'emissione di rumore deve essere preso in considerazione sia per la valutazione del rischio di esposizione al rumore che per la scelta di dispositivi di protezione per l'udito adeguati.

### Etichette sull'elettrooutensile

Sull'elettrooutensile sono presenti i seguenti simboli assieme al codice data:



**Avvertenza!** Per ridurre il rischio di lesioni personali, l'operatore deve leggere attentamente il manuale di istruzioni.



Indossare occhiali di sicurezza quando si usa l'elettrooutensile.



Indossare un dispositivo di protezione per l'udito quando si usa questo elettrooutensile.



Adoperare sempre con entrambe le mani.



Non utilizzare la cuffia di protezione in dotazione per operazioni di taglio nella muratura/nel calcestruzzo.

### Istruzioni di sicurezza aggiuntive per batterie e caricabatterie

#### Batterie

- ◆ Non tentare mai di aprire una batteria per alcun motivo.
- ◆ Non lasciare che la batteria si bagni.
- ◆ Non riporre le batterie in luoghi dove la temperatura potrebbe superare 40 °C.
- ◆ Caricare le batterie solo a temperature ambientali comprese tra 10 °C e 40 °C.
- ◆ Caricare le batterie solo con il caricabatteria fornito con l'elettrooutensile.
- ◆ Per lo smaltimento delle batterie, seguire le istruzioni riportate alla sezione "Protezione dell'ambiente".



Non tentare di ricaricare batterie danneggiate.

#### Caricabatterie

- ◆ Usare il caricabatterie BLACK+DECKER solo per caricare la batteria dell'elettrooutensile con il quale è stato fornito. Tipi diversi di batterie potrebbero scoppiare, provocando lesioni personali e danni materiali.
- ◆ Non tentare mai di caricare batterie non ricaricabili.
- ◆ Fare sostituire immediatamente i cavi di alimentazione difettosi.
- ◆ Non lasciare che il caricabatterie si bagni.
- ◆ Non aprire il caricabatterie.
- ◆ Non collegare il caricabatterie a sonde.

#### Sicurezza altrui

- ◆ Questo apparecchio/caricabatterie può essere usato da bambini dagli 8 anni in su e da persone con capacità fisiche, psichiche o sensoriali ridotte o che non abbiano la dovuta esperienza o conoscenza, sempre che essi siano sorvegliati od opportunamente istruiti sul suo impiego in sicurezza e comprendano i pericoli inerenti.
- ◆ Ai bambini non deve essere consentito di giocare con l'apparecchio. Gli interventi di pulizia e di manutenzione da parte dell'utilizzatore non devono essere eseguiti da bambini senza supervisione.



Il caricabatterie è destinato esclusivamente all'uso in ambienti chiusi.



Leggere il manuale di istruzioni prima dell'uso.

#### Sicurezza elettrica



Il doppio isolamento di cui è provvisto il caricabatterie rende superfluo il filo di terra. Verificare sempre che la tensione di rete corrisponda a quella indicata sulla targhetta dei valori nominali.

Non tentare mai di sostituire il caricabatterie con una spina elettrica tradizionale.

- ◆ In caso di danneggiamento del cavo di alimentazione, farlo riparare dal fabbricante o presso un Centro di assistenza BLACK+DECKER autorizzato, in modo da evitare pericoli.

## Caratteristiche

Questo elettrotensile presenta alcuni o tutti i seguenti elementi.

1. Interruttore di accensione/spegnimento
2. Pulsante di blocco accensione a scorrimento per funzionamento continuo
3. Mola/Disco da taglio
4. Cuffia di protezione
5. Impugnatura laterale
6. Pacco batteria

## Caricare una batteria (Fig. A)

I caricabatterie BLACK+DECKER sono progettati per caricare i pacchi batteria BLACK+DECKER.

- ◆ Collegare la spina del caricabatterie (9) a una presa di corrente adatta prima di inserirvi il pacco batteria (6).
- ◆ Installare il pacco batteria (6) nel caricabatterie, assicurandosi che sia completamente inserito nelle apposite scanalature (Figura A).

Il LED (7a) lampeggia mentre la carica della batteria è in corso.

Quando la carica è completa il LED rimane acceso fisso. Il pacco batteria è completamente carico e può essere utilizzato subito o lasciato nel caricabatterie.

- ◆ Ricaricare le batterie scariche al più presto dopo l'uso, altrimenti la loro durata potrebbe ridursi notevolmente. Per la massima durata della batteria, non scaricare completamente le batterie. Si consiglia di caricare le batterie dopo ciascun impiego.

## Diagnostica del caricabatterie (Fig. B)

Questo caricabatterie è concepito in modo tale da rilevare determinati problemi che potrebbero insorgere con i pacchi batteria o la fonte di alimentazione. La presenza di problemi è indicata da un LED che lampeggia secondo schemi differenti.

## Batteria guasta

Il caricabatterie rileva se una batteria è scarica o danneggiata. Il LED lampeggia secondo lo schema indicato sull'etichetta. Se compare il motivo di lampeggiamento che segnala un guasto alla batteria, non continuare a caricarla. Portarla presso un centro di assistenza o un sito di raccolta per il riciclaggio.

## Ritardo per batteria calda/fredda

Quando il caricabatterie rileva una batteria troppo calda o troppo fredda avvia automaticamente la funzione di ritardo per batteria calda/fredda, sospendendo la carica finché la batteria non ha raggiunto la temperatura normale, dopodiché passa automaticamente alla modalità di carica della batteria. Questa funzione assicura la massima durata della batteria. Il LED lampeggia secondo lo schema indicato sull'etichetta.

## Batteria lasciata nel caricabatterie

Il caricabatterie e il pacco batteria possono essere lasciati collegati per un tempo indefinito con il LED illuminato. Il caricabatterie manterrà il pacco batteria come nuovo e completamente carico. Questo caricabatterie è dotato di una modalità di messa a punto, che serve per eguagliare o bilanciare le singole celle del pacco batteria, in modo che possa funzionare alla capacità di picco. I pacchi batteria devono essere messi a punto una volta a settimana oppure ogni volta che la batteria non fornisce più la stessa quantità di corrente. Per utilizzare la modalità di messa a punto automatica inserire il pacco batteria nel caricabatterie e lasciarvelo per almeno 8 ore.

## Note importanti riguardanti la carica

- ◆ È possibile ottenere la massima durata e le migliori prestazioni se il pacco batteria è carico e la temperatura dell'aria è di 18 °C - 24 °C. NON ricaricare il pacco batteria se la temperatura dell'aria è inferiore a +4,5 °C o superiore a +40 °C. Questa precauzione è importante per prevenire gravi danni al pacco batteria.
- ◆ Durante la ricarica il caricabatterie e il pacco batteria possono diventare caldi al tatto. Si tratta condizione normale, che non indica la presenza di un problema. Per facilitare il raffreddamento del pacco batteria dopo l'uso, evitare di collocare il caricabatterie o il pacco batteria in un ambiente caldo ad esempio in un capannone metallico o in un rimorchio non isolato.
- ◆ Se il pacco batteria non si ricarica correttamente:
  - ◆ verificare l'effettiva presenza di corrente nella presa elettrica, collegandovi una lampada o un apparecchio simile;
  - ◆ verificare se la presa è collegata a un interruttore dell'impianto di illuminazione e la corrente viene interrotta quando si spegne la luce;
  - ◆ spostare il caricabatterie e il pacco batteria in un luogo dove la temperatura dell'aria circostante sia di circa 18 °C - 24 °C.
- ◆ Se i problemi di ricarica persistono, portare l'elettrotensile, la batteria e il caricabatterie presso il centro di assistenza di zona.
- ◆ Il pacco batteria deve essere sostituito se non riesce a produrre energia a sufficienza per svolgere lavori che prima venivano eseguiti con facilità.



NON CONTINUARE a usarlo in queste condizioni. Seguire la procedura di carica. È anche possibile caricare una batteria parzialmente utilizzata ogni volta che si desidera, senza alcun effetto negativo sulla batteria stessa.

- ◆ Materiali estranei di natura conduttiva come, a titolo esemplificativo ma non esaustivo, polvere di smerigliatura, schegge metalliche, lana di acciaio, lamine di alluminio o qualsiasi accumulo di particelle metalliche, dovrebbero essere eliminati dalle cavità del caricabatterie. Staccare il caricabatterie dalla presa di corrente prima di pulirlo.
- ◆ Non immergere nessuna parte del caricabatterie in acqua o altri liquidi.

### Montaggio e rimozione della batteria (Fig. C, D)

- ◆ Per installare la batteria (6), allinearla all'apposito scomparto sull'elettrotensile (8). Infilare la batteria nell'apposito scomparto e premerla fino a quando si aggancia in sede.
- ◆ Per estrarre la batteria, premere il pulsante di rilascio batteria (6a) estraendo al tempo stesso la batteria dal relativo scomparto.

### Assemblaggio

**Avvertenza!** Prima di montare l'elettrotensile assicurarsi che sia spento e che la batteria sia stata rimossa.

### Utilizzo delle cuffie di protezione

Scegliere sempre la cuffia di protezione corretta, ad esempio,

- ◆ se si utilizza una cuffia di protezione adatta per mole di Tipo A (per troncatrice) per eseguire operazioni di smerigliatura frontale, la cuffia di protezione potrebbe interferire con il pezzo in lavorazione riducendo la capacità di controllo;
- ◆ se si utilizza una cuffia di protezione adatta per mole di Tipo B (per smerigliatura) per eseguire operazioni di troncatrice con abrasive a legante, il rischio di esposizione a scintille e particelle sprigionate durante la lavorazione aumenta, così come avviene per l'esposizione a frammenti di mola in caso di scoppio della stessa;
- ◆ se si utilizza una cuffia di protezione adatta per mole di Tipo A (da troncatrice), di Tipo B (per smerigliatura) o di Tipo C (combinata) per operazioni di troncatrice e smerigliatura frontale di muratura o calcestruzzo, il rischio di esposizione alle polveri e di perdita di controllo, con la possibilità che si verifichi un contraccolpo, aumenta;
- ◆ se si utilizza una cuffia di protezione adatta per mole di Tipo A (da troncatrice), di Tipo B (per smerigliatura) o di Tipo C (combinata) con una mola a spazzola di spessore maggiore allo spessore massimo previsto, i filamenti di metallo potrebbero impigliarsi nella cuffia di protezione e spezzarsi.

### Montaggio e rimozione della cuffia di protezione (Fig. E, F, G)

Questa smerigliatrice viene fornita con una cuffia di protezione appositamente concepita per operazioni di smerigliatura e troncatrice. Consultare la Tabella degli accessori.

- ◆ Appoggiare l'elettrotensile su un tavolo, con l'alberino (12) rivolto verso l'alto.
- ◆ Rilasciare il fermo di fissaggio e tenere la cuffia di protezione sollevata sopra l'elettrotensile, come illustrato nella Figura E.
- ◆ Allineare le linguette (4a) con le tacche (9), come illustrato nella Figura F.
- ◆ Spingere giù la cuffia protezione e ruotarla in senso antiorario fino alla posizione richiesta, come illustrato nella Figura G.
- ◆ Chiudere la levetta di sgancio rapido per fissare la cuffia di protezione.

**Avvertenza!** Non utilizzare mai l'elettrotensile senza la cuffia di protezione installata, a meno che non sia specificamente indicato nella Tabella degli accessori.

### Rimozione

- ◆ Aprire la levetta di sgancio rapido.
- ◆ Ruotare la cuffia di protezione in senso orario in modo da allineare le linguette (4a) con le tacche (9).
- ◆ Rimuovere la cuffia di protezione dall'elettrotensile.

**Avvertenza!** Non utilizzare mai l'elettrotensile senza la cuffia di protezione installata.

### Montaggio dell'impugnatura laterale

- ◆ Avvitare l'impugnatura laterale (3) in uno dei fori di fissaggio nell'elettrotensile.

**Avvertenza!** Utilizzare sempre l'impugnatura laterale, a meno che non sia specificamente indicato di rimuoverla nella Tabella degli accessori.

### Montaggio e rimozione di mole per smerigliatura, disco da taglio o platorelli lamellari (Fig. H, I, J, K)

Utilizzare sempre il tipo di disco corretto per la lavorazione da eseguire.

Utilizzare sempre dischi con diametro e diametro foro corretti (consultare i dati tecnici).

### Montaggio

- ◆ Montare la cuffia di protezione come descritto in precedenza.
- ◆ Posizionare la flangia interna (11) sull'alberino (12), come illustrato nella Figura H. Assicurarsi che la flangia sia appoggiata correttamente sui lati piatti dell'alberino.
- ◆ Posizionare il disco (3) sull'alberino (12), come illustrato nella Figura H. Se il disco presenta una parte centrale rialzata, assicurarsi che essa sia rivolta verso la flangia interna.



- ◆ Verificare che il disco si centri correttamente sulla flangia interna.
- ◆ Posizionare la flangia esterna (10) sull'alberino. Quando si monta un disco per smerigliatura, la parte centrale rialzata sulla flangia esterna deve essere rivolta verso il disco (A, nella Fig. I). Quando si monta un disco da taglio, la parte centrale rialzata sulla flangia esterna deve essere rivolta dalla parte opposta rispetto al disco (B, nella Fig. I).
- ◆ Tenere premuto il blocco dell'alberino (2) e serrare la flangia esterna, servendosi della chiave a due perni (13) (Fig. J).

### Rimozione

- ◆ Tenere premuto il blocco dell'alberino (2) e allentare la flangia esterna (10), servendosi della chiave a due perni (13) (Fig. J).
- ◆ Rimuovere la flangia esterna (10) e il disco (3).

### Smerigliatura di superficie con dischi per smerigliatura

- ◆ Attendere che l'elettrotensile raggiunga la massima velocità prima di toccare la superficie di lavorazione.
- ◆ Applicare una pressione minima sulla superficie di lavorazione, lasciando funzionare l'elettrotensile a velocità elevata. La velocità di smerigliatura è massima quando l'elettrotensile funziona ad alta velocità.
- ◆ Mantenere l'elettrotensile inclinato di 20° - 30° rispetto alla superficie di lavorazione.
- ◆ Spostare continuamente l'elettrotensile compiendo un movimento avanti e indietro, per evitare di creare squarci nella superficie di lavorazione.
- ◆ Rimuovere l'elettrotensile dalla superficie di lavorazione prima di spegnerlo. Attendere che la rotazione dell'elettrotensile si sia arrestata prima di appoggiarlo.

### Smerigliatura di bordi con dischi per smerigliatura

Le mole utilizzate per il taglio e la smerigliatura dei bordi potrebbero rompersi o provocare contraccolpi se dovessero piegarsi o attorcigliarsi mentre si eseguono lavori di troncatura o di smerigliatura in profondità con l'elettrotensile. La smerigliatura/il taglio di bordi con una mola di Tipo 27 devono essere limitati all'esecuzione di tagli e intagli superficiali di meno di 13 mm di profondità quando la mola è nuova. Ridurre la profondità di taglio/intaglio tanto quanto si riduce il raggio della mola man mano che essa si consuma. Per maggiori informazioni, consultare la "Tabella degli accessori per smerigliatura e taglio" riportata in fondo al manuale. La smerigliatura/Il taglio dei bordi di metallo/piastrelle in ceramica con una mola di Tipo 41 può essere eseguita con la cuffia di protezione in dotazione.

La smerigliatura/taglio dei bordi di calcestruzzo/muratura con una mola di Tipo 41 deve essere eseguita con una cuffia protezione di tipo A o F.

- ◆ Attendere che l'elettrotensile raggiunga la massima velocità prima di toccare la superficie di lavorazione.
- ◆ Applicare una pressione minima sulla superficie di lavorazione, lasciando funzionare l'elettrotensile a velocità elevata. La velocità di smerigliatura è massima quando l'elettrotensile funziona ad alta velocità.
- ◆ Posizionarsi in modo che il lato inferiore aperto della mola non sia rivolto verso di sé.
- ◆ Una volta che si è iniziato un taglio e creato un intaglio nel pezzo, non cambiare l'inclinazione del taglio. Una variazione dell'inclinazione del taglio potrebbe far piegare il disco, causandone la rottura. Le mole per la smerigliatura dei bordi non sono progettate per resistere alle pressioni laterali causate dalla piegatura.
- ◆ Rimuovere l'elettrotensile dalla superficie di lavorazione prima di spegnerlo. Attendere che la rotazione dell'elettrotensile si sia arrestata prima di appoggiarlo.

**Avvertenza!** Non usare le mole per smerigliatura dei bordi/mole da taglio per applicazioni di smerigliatura di superficie, poiché queste mole non sono progettate per sopportare le pressioni laterali riscontrate con la smerigliatura in superficie. Si potrebbero verificare la rottura della mola e gravi lesioni personali.

### Montaggio e rimozione dei dischi per carteggiatura (Fig. K)

Per eseguire operazioni di carteggiatura è necessario utilizzare un platorello. Il platorello è disponibile come accessorio presso il proprio rivenditore BLACK+DECKER di fiducia.

### Montaggio

- ◆ Appoggiare la flangia interna (11) sull'alberino (12), come illustrato (Fig. K). Assicurarsi che la flangia sia posizionata correttamente sui lati piatti dell'alberino.
- ◆ Posizionare il platorello (3) sull'alberino.
- ◆ Posizionare il disco di carteggiatura (14) sul platorello.
- ◆ Posizionare la flangia esterna (10) sull'alberino con la parte centrale rialzata rivolta dalla parte opposta rispetto al disco.
- ◆ Tenere premuto il blocco dell'alberino (2) e serrare la flangia esterna, servendosi della chiave a due perni (13). Assicurarsi che la flangia esterna sia montata correttamente e che il disco sia bloccato saldamente.

### Rimozione

- ◆ Tenere premuto il blocco dell'alberino (2) e serrare la flangia esterna (10) servendosi della chiave a due perni (13).
- ◆ Rimuovere la flangia esterna (10), il disco di carteggiatura (14) e il platorello (3).

## Finitura di superficie con dischi per carteggiatura

- ◆ Attendere che l'elettrotensile raggiunga la massima velocità prima di toccare la superficie da lavorazione.
- ◆ Applicare una pressione minima sulla superficie di lavorazione, lasciando funzionare l'elettrotensile ad alta velocità. La velocità di carteggiatura è eccellente quando l'elettrotensile funziona ad alta velocità.
- ◆ Mantenere un angolo di inclinazione di 5° - 10° tra l'elettrotensile e la superficie di lavorazione.
- ◆ Spostare continuamente l'elettrotensile, compiendo un movimento avanti e indietro, per evitare di creare squarci nella superficie di lavorazione.
- ◆ Sollevare l'elettrotensile dalla superficie di lavorazione prima di spegnerlo. Attendere che la rotazione dell'elettrotensile si sia arrestata prima di appoggiarlo.

## Utilizzo di platorelli per carteggiatura

Scegliere sempre dischi per carteggiatura con una grana adatta per la propria applicazione. I dischi per carteggiatura sono disponibili con varie grane. Le grane più grosse offrono una velocità di rimozione del materiale superiore e una finitura più grezza. Le grane più fini consentono una velocità di rimozione del materiale inferiore e una finitura più uniforme. Iniziare con i dischi a grana grossa per una rimozione rapida e grezza del materiale. Passare a un disco a grana media e terminare con un disco a grana fine per una finitura ottimale.

- ◆ Sgrossatura = grana 16 - 30.
- ◆ Carteggiatura media = grana 36 - 80.
- ◆ Finitura fine = grana 100 - 120.
- ◆ Finitura molto fine = grana 150 - 180.
- ◆ Attendere che l'elettrotensile raggiunga la massima velocità prima di toccare la superficie da lavorazione.
- ◆ Applicare una pressione minima sulla superficie di lavorazione, lasciando funzionare l'elettrotensile ad alta velocità. La velocità di carteggiatura è eccellente quando l'elettrotensile funziona ad alta velocità.
- ◆ Mantenere un angolo di inclinazione di 5° - 10° tra l'elettrotensile e la superficie di lavorazione. Il disco di carteggiatura deve venire a contatto con circa 25 mm della superficie di lavoro.
- ◆ Muovere l'elettrotensile sempre in linea retta per impedire lasciare segni di bruciatura e impronte circolari sulla superficie di lavoro. Se l'elettrotensile viene lasciato appoggiato sulla superficie di lavorazione senza spostarlo, o se esso viene spostato con un movimento circolare, è possibile che lasci segni di bruciatura e impronte circolari sulla superficie di lavorazione.
- ◆ Sollevare l'elettrotensile dalla superficie di lavorazione prima di spegnerlo. Attendere che la rotazione dell'elettrotensile si sia arrestata prima di appoggiarlo.

## Precauzioni da prendere durante la levigatura di superfici verniciate

- ◆ La carteggiatura di vernici al piombo **NON È CONSIGLIATA** per via delle difficoltà che presenta il controllo delle polveri contaminate. I bambini e le donne in stato interessante sono i soggetti più a rischio di avvelenamento da piombo.
- ◆ Siccome è difficile determinare se una vernice contiene piombo senza un'analisi chimica, consigliamo di attenersi alle seguenti precauzioni per la levigatura di superfici verniciate:
  - ◆ Laddove vengano effettuate operazioni di carteggiatura di vernici non consentire l'accesso all'area di lavoro a bambini e donne in gravidanza finché tutte le operazioni di pulizia non saranno state completate.
  - ◆ A tutte le persone che accedono all'area di lavoro è richiesto di indossare una maschera anti-polvere o un respiratore. Il filtro deve essere sostituito tutti i giorni oppure ogniqualvolta chi indossa la maschera avverte difficoltà a respirare.

**Nota:** utilizzare esclusivamente maschere anti-polvere adatte per la lavorazione con le polveri e i fumi delle vernici a base di piombo. Le maschere per verniciatura comuni non offrono questa protezione. Consultare il proprio rivenditore locale per scegliere una maschera corretta omologata.

- ◆ **NON MANGIARE, BERE o FUMARE** nell'area di lavoro per impedire l'ingestione di particelle di vernice contaminata. Gli operai devono lavarsi e cambiarsi PRIMA di mangiare, bere o fumare. Non lasciare residui di cibi, bevande o fumo nell'area di lavoro, dove è possibile che si accumuli la polvere.
- ◆ La vernice deve essere rimossa in modo tale da minimizzare la quantità di polvere generata.
- ◆ Le aree dove vengono effettuate operazioni di asportazione della vernice devono essere sigillate con rivestimenti in plastica dello spessore di 4 mm.
- ◆ La levigatura deve essere eseguita in modo tale da ridurre le tracce di polvere di vernice al di fuori dell'area di lavoro.
- ◆ È necessario aspirare e pulire accuratamente ogni giorno tutte le superfici nell'area di lavoro per tutta la durata del progetto di levigatura o carteggiatura. I sacchetti del filtro dell'aspirapolvere devono essere cambiati regolarmente.
- ◆ Gli stracci utilizzati durante la lavorazione devono essere raccolti e smaltiti insieme ai residui della polvere o a qualsiasi altro detrito prodotto dall'asportazione. Tali residui devono essere riposti in contenitori di scarto sigillati e smaltiti tramite le regolari procedure di raccolta dei rifiuti. Durante le operazioni di pulizia, è necessario tenere i bambini e le donne in stato interessante lontano dall'area di lavoro.

- ◆ Tutti i giocattoli, i mobili lavabili e gli utensili utilizzati dai bambini devono essere lavati accuratamente prima di essere riutilizzati.

- ◆ Sollevare l'elettrotensile dalla superficie di lavorazione prima di spegnerlo. Attendere che la rotazione dell'elettrotensile si sia arrestata prima di appoggiarlo.

### Installazione e utilizzo di spazzole metalliche e mole a spazzola

Le spazzole metalliche a tazza o le mole a spazzola si avvitano direttamente sull'alberino della smerigliatrice senza l'uso di flange. Quando si utilizzano le mole a spazzola è necessario montare la cuffia di protezione per le mole di Tipo A o Tipo B. Indossare guanti di protezione quando si maneggiano spazzole metalliche o le mole a spazzola. Possono diventare affilate. La mola o la spazzola non deve toccare la cuffia di protezione una volta montata o durante l'uso. Potrebbero verificarsi danni non visibili all'accessorio, causando il distacco delle setole metalliche dalla mola o dalla tazza della spazzola.

- ◆ Avvitare la mola sull'alberino manualmente.
- ◆ Premere il tasto di blocco dell'alberino e fissare la spazzola metallica o la mola a spazzola stringendola con una chiave sul mozzo.
- ◆ Per rimuovere la mola o la spazzola procedere in ordine inverso.

**Avvertenza!** Se la mola o la spazzola non è posizionata correttamente sul mozzo prima dell'accensione della smerigliatrice, quest'ultima e la mola o la spazzola potrebbero subire danni.

Le mole a spazzola e le spazzole metalliche vengono utilizzate per la rimozione di ruggine, incrostazioni e vernice, e per levigare le superfici irregolari.

**Nota:** durante la sverniciatura con spazzola metallica adottare le stesse precauzioni prese per la levigatura di superfici verniciate.

- ◆ Attendere che l'elettrotensile raggiunga la massima velocità prima di toccare la superficie da lavorazione.
- ◆ Applicare una pressione minima sulla superficie di lavorazione, lasciando funzionare l'elettrotensile ad alta velocità. La velocità di rimozione del materiale è eccellente quando l'elettrotensile funziona ad alta velocità.
- ◆ Quando si usano le spazzole metalliche a tazza, mantenere un angolo di inclinazione di 5° - 10° tra l'elettrotensile e la superficie di lavorazione.
- ◆ Mantenere il contatto tra il bordo della mola e la superficie di lavorazione con le mole a spazzola.
- ◆ Spostare continuamente l'elettrotensile, compiendo un movimento avanti e indietro, per evitare di creare squarci nella superficie di lavorazione. Se l'elettrotensile viene lasciato appoggiato sulla superficie di lavorazione senza spostarlo, o se esso viene spostato con un movimento circolare, è possibile che lasci segni di bruciatura e impronte circolari sulla superficie di lavorazione.

**Avvertenza!** Prestare particolare attenzione durante la lavorazione su un bordo, siccome è possibile che si verifichi un movimento brusco improvviso della smerigliatrice. Non utilizzare MAI una mola a spazzola senza la cuffia di protezione montata. Filamenti metallici potrebbero essere espulsi dall'accessorio con il rischio di provocare gravi lesioni alle persone!

### Montaggio e utilizzo dei dischi da taglio (Tipo 41)

I dischi da taglio comprendono i dischi diamantati e i dischi abrasivi. Sono disponibili dischi da taglio abrasivi per l'uso su metalli e calcestruzzo. È possibile utilizzare anche lame diamantate per il taglio del calcestruzzo.

**NOTA:** il taglio di metallo/piastrelle in ceramica con un disco di Tipo 41 può essere eseguito con la cuffia di protezione in dotazione.

Il taglio di calcestruzzo/muratura con un disco di Tipo 41 deve essere eseguito con una cuffia di protezione di tipo A o F. Il mancato utilizzo della flangia e della cuffia di protezione corrette può provocare lesioni personali, risultanti dalla rottura e dal contatto con il disco.

Per i dischi da taglio è necessario utilizzare una flangia di sostegno e un dado di serraggio (in dotazione con l'elettrotensile) di diametro uguale.

### Montaggio dei dischi da taglio

- ◆ Posizionare la flangia di sostegno non filettata sull'alberino con la parte centrale rialzata (pilota) rivolta verso l'alto. Quando il disco viene installato la parte centrale rialzata (pilota) sulla flangia di sostegno sarà appoggiata contro di esso.
- ◆ Posizionare il disco sulla flangia di sostegno, centrandolo sulla parte rialzata (pilota).
- ◆ Installare il dado di serraggio filettato con la parte rialzata (pilota) rivolta dalla parte opposta rispetto al disco.
- ◆ Premere il pulsante di blocco dell'alberino e stringere il dado di serraggio con la chiave (16) in dotazione.
- ◆ Per rimuovere il disco, premere il pulsante di blocco dell'alberino e allentare il dado di serraggio filettato con la chiave in dotazione.

**Avvertenza!** Non usare i dischi per smerigliatura dei bordi/dischi da taglio per applicazioni di smerigliatura di superficie, poiché questi dischi non sono progettati per sopportare le pressioni laterali riscontrate con la smerigliatura di superficie. Si potrebbero causare la rottura della mola e lesioni.

- ◆ Attendere che l'elettrotensile raggiunga la massima velocità prima di toccare la superficie di lavorazione.
- ◆ Applicare una pressione minima sulla superficie di lavorazione, lasciando funzionare l'elettrotensile ad alta velocità. La velocità di taglio è eccellente quando l'elettrotensile funziona ad alta velocità.

- ◆ Una volta avviato un taglio e creato un intaglio nel pezzo, non cambiare l'inclinazione del taglio. Una variazione dell'inclinazione del taglio potrebbe far piegare il disco, causandone la rottura.
- ◆ Sollevare l'elettrotensile dalla superficie di lavorazione prima di spegnerlo. Attendere che la rotazione dell'elettrotensile si sia arrestata prima di appoggiarlo.

### Accessori opzionali

**Avvertenza!** Poiché accessori diversi da quelli offerti da Black & Decker non sono stati testati con questo prodotto, l'utilizzo di tali accessori potrebbe risultare pericoloso. Per ridurre il rischio di lesioni personali, su questo prodotto devono essere usati solo gli accessori Black & Decker consigliati.

**Avvertenza!** Non utilizzare una mola abrasiva a legante che abbia superato la data di scadenza (EXP) indicata vicino al centro della mola (se fornita). Le mole che hanno superato la scadenza hanno più probabilità di scoppiare e causare lesioni gravi. Conservare le mole abrasive a legante in un luogo asciutto, non soggetto a sbalzi di temperatura o umidità. Distruggere le mole scadute o danneggiate in modo che non possano essere utilizzate.

Gli accessori raccomandati per l'uso con il prodotto sono disponibili a un costo aggiuntivo presso il proprio rivenditore o centro di assistenza autorizzato di zona. Se serve aiuto per trovare un accessorio, contattare Black & Decker. È importante scegliere le cuffie di protezione, i platorelli di supporto e le flange adatti per l'uso con gli accessori della smerigliatrice. Fare riferimento alla Tabella degli accessori per informazioni sulla scelta degli accessori adatti.

**Avvertenza!** Gli accessori devono garantire come minimo la velocità raccomandata sull'etichetta di avvertenza della macchina. Mole, dischi e altri accessori funzionanti a una velocità superiore a quella nominale potrebbero staccarsi e provocare lesioni.

Utilizzare soltanto gli accessori indicati nella Tabella degli accessori riportata in questo manuale. La velocità degli accessori deve essere sempre superiore a quella dell'elettrotensile, indicata sulla sua targhetta di fabbricazione.

**Avvertenza!** Maneggiare e conservare con cura tutti i dischi per taglio abrasivo per prevenire danni causati da shock termico, calore, danni meccanici, ecc. Conservarli in un luogo asciutto e protetto, al riparo da umidità elevata, gelo o sbalzi di temperatura estremi.

### Utilizzo

**Avvertenza!** Lasciare che l'elettrotensile funzioni al proprio ritmo. Non sovraccaricarlo.

- ◆ Aspettarsi tutta una serie di scintille quando il disco di smerigliatura o di taglio tocca il pezzo da lavorare.
- ◆ Posizionare sempre l'elettrotensile in modo tale che la cuffia di protezione protegga in modo ottimale il disco di smerigliatura o di taglio.

### Posizione corretta delle mani (Fig. L)

**Avvertenza!** Per ridurre il rischio di gravi lesioni personali, tenere le mani SEMPRE nella posizione corretta, come illustrato.

**Avvertenza!** Per ridurre il rischio di lesioni personali gravi, mantenere SEMPRE l'elettrotensile con presa sicura al fine di prevenire reazioni improvvise.

La posizione corretta delle mani richiede una mano sull'impugnatura laterale (5) e l'altra mano sul corpo dell'elettrotensile.

### Accensione e spegnimento

- ◆ Per accendere l'elettrotensile premere la parte anteriore del pulsante di accensione/spegnimento.
- ◆ Per impedire lo spegnimento dell'elettrotensile fare scorrere in avanti il pulsante di blocco accensione per funzionamento continuo.
- ◆ Per spegnere l'elettrotensile premere la parte posteriore del pulsante di accensione/spegnimento e far scorrere indietro premere il pulsante di blocco accensione per funzionamento continuo.

**Avvertenza!** Non spegnere l'elettrotensile mentre è sotto carico.

### Consigli per un utilizzo ottimale

- ◆ **Tenere saldamente l'elettrotensile con una mano sull'impugnatura laterale e l'altra su quella principale.**
- ◆ Durante la smerigliatura mantenere sempre un'inclinazione di circa 20° - 30° tra il disco e la superficie del pezzo in lavorazione.

### Manutenzione

Questo apparecchio/elettrotensile BLACK+DECKER con/ senza cavo è stato progettato per funzionare a lungo con una manutenzione minima. Per ottenere prestazioni sempre soddisfacenti occorre averne cura e pulirlo regolarmente.

**Avvertenza!** Prima di eseguire qualsiasi intervento di manutenzione sugli elettrotensili con/senza cavo:

- ◆ spegnere e scollegare l'apparecchio/l'elettrotensile dalla presa di corrente;
- ◆ o spegnere ed estrarre la batteria, se l'apparecchio/elettrotensile è dotato una batteria separata;
- ◆ oppure scaricare completamente la batteria se è integrata nell'apparecchio/elettrotensile quindi spegnerlo;
- ◆ scollegare il caricabatterie dalla presa di corrente prima di pulirlo. Il caricabatterie non richiede alcuna manutenzione, ad eccezione di una regolare pulizia;
- ◆ pulire regolarmente le prese di ventilazione dell'apparecchio/elettrotensile/del caricabatterie con uno spazzolino morbido o con un panno asciutto;
- ◆ Pulire periodicamente il corpo motore con un panno umido. Non utilizzare un detergente abrasivo o a base di solventi.

## Protezione dell'ambiente



Raccolta differenziata. I prodotti e le batterie contrassegnati con questo simbolo non devono essere smaltiti con i rifiuti domestici normali.

Prodotti e batterie contengono materiali che possono essere recuperati o riciclati, riducendo la domanda di materie prime. Riciclare i prodotti elettrici e le batterie attenendosi alle disposizioni locali vigenti. Ulteriori informazioni sono disponibili online su [www.2helpU.com](http://www.2helpU.com).

## Dati tecnici

		BCG6L8
Tensione in ingresso	$V_{DC}$	18
Velocità nominale (a vuoto)	$\text{min}^{-1}$	7600
Capacità nominale	mm	115
Diametro foro	mm	22
Spessore massimo del disco		
Dischi per smerigliatura	mm	6.4
Dischi da taglio	mm	1.6
Spazzole metalliche	mm	13
Dimensione alberino		M14
Peso (senza pacco batteria)	Kg	1.7
Batteria		BL2018
Tensione	$V_{CC}$	18
Capacità	Ah	2.0
Tipo		Li-Ion
Caricabatterie		90590289 -05
Tensione in ingresso	$V_{CA}$	230
Tensione d'uscita	$V_{CC}$	18
Corrente	mA	10
Tempi di carica approssimativi	H	2

### Livello di pressione sonora misurato in base alla norma EN 62841-2-3:

Pressione sonora ( $L_{pA}$ ) 83 dB(A), incertezza (K) 3 dB(A)

Potenza sonora ( $L_{WA}$ ) 91dB(A), incertezza (K) 3dB(A)

### Valori totali di emissione di vibrazioni (somma vettoriale delle tre componenti sugli assi cartesiani) calcolati in conformità alla norma EN62841-2-3:

Smerigliatura superficiale ( $a_{h,SO}$ ) 3,2  $\text{m/s}^2$ , incertezza (K) 1,5  $\text{m/s}^2$

Troncatura ( $a_{h,CO}$ ) 2,8  $\text{m/s}^2$ , incertezza (K) 1,5  $\text{m/s}^2$

Carteggiatura ( $a_{h,CS}$ ) 2,4  $\text{m/s}^2$ , incertezza (K) 1,5  $\text{m/s}^2$

## Smerigliatrice angolare BCG6L8

BLACK+DECKER dichiara che i prodotti descritti nella sezione "Dati tecnici" sono conformi alle seguenti normative: 2006/42/CE, EN 62841-1:2015+A11:2022; EN IEC 62841-2-3:2021+A11:2021.

Questi prodotti sono anche conformi alle Direttive 2014/30/UE e 2011/65/UE.

Per ulteriori informazioni contattare BLACK+DECKER al seguente indirizzo oppure consultare l'ultima di copertina del manuale.

Per maggiori informazioni contattare BLACK+DECKER al seguente indirizzo oppure consultare l'ultima di copertina del manuale.

Il firmatario è responsabile della compilazione del fascicolo tecnico e rende questa dichiarazione per conto di BLACK+DECKER.

*Patrick Diepenbach*

Patrick Diepenbach

Direttore generale, Benelux

BLACK+DECKER,

Richard-Klinger-Strasse 11,

65510 Idstein,

Germania

07/02/2024

## Garanzia

Certa della qualità dei suoi prodotti, Black & Decker offre ai consumatori una garanzia di 24 mesi dalla data di acquisto. Questa garanzia complementare non pregiudica in alcun modo i diritti del consumatore previsti dalla legge.

La garanzia è valida nei territori degli Stati membri dell'Unione Europea, dell'EFTA (Associazione europea di libero scambio) e del Regno Unito.

Per attivare la garanzia, la richiesta di intervento e riparazione in garanzia deve essere effettuata in accordo con i Termini e condizioni Black&Decker e sarà necessario presentare la prova di acquisto al venditore o all'agente di riparazione autorizzato.











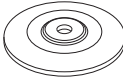



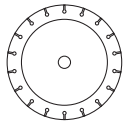

I Termini e condizioni della garanzia Black&Decker di 2 anni e la sede dell'agente di riparazione autorizzato più vicino sono consultabili su Internet all'indirizzo [www.2helpU.com](http://www.2helpU.com) oppure è possibile contattare l'ufficio Black & Decker di zona all'indirizzo indicato in questo manuale.

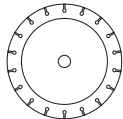
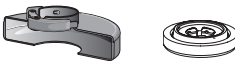

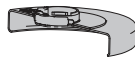

Visitare il nostro sito web [www.blackanddecker.it](http://www.blackanddecker.it) per registrare il prodotto Black&Decker appena acquistato e ricevere aggiornamenti su nuovi prodotti e offerte speciali.

## Dichiarazione CE di conformità

DIRETTIVA MACCHINE

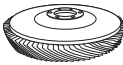

	Tipo di accessorio	Accessorio	Guard
	Tipo di ruota 27, Macinazione		 Protezione di tipo C in dotazione oppure di tipo B
	Tipo di ruota 41 (1A) Taglio dei metalli		 Protezione Tipo C in dotazione oppure Tipo A
	Tipo di ruota 41 (1A) Taglio in muratura/cemento		 Tipo A
	Taglio dei metalli con mola diamantata		 Protezione Tipo C in dotazione oppure Tipo A
	Taglio diamantato per muratura/cemento		 Tipo A
	Mole abrasive per materiali diversi dal metallo o dal taglio di muratura/cemento		 Protezione Tipo C in dotazione oppure Tipo A
	Mola abrasiva doppio uso per materiali diversi dal metallo o dalla muratura/cemento		 Protezione Tipo C in dotazione oppure Tipo A
	Spazzola metallica del tipo a ruota		 Tipo B
	Spazzola metallica a coppa		Guardia non richiesta

	Tipo di accessorio	Accessorio	Guard
	Disco lamellare		 Tipo B
	Abrasivo flessibile (ad esempio carta vetrata) (supportato da un supporto flessibile)		 Guardia non richiesta

### Linee guida per guardie e accessori

Ruote non omologate	Tipo 11 / T11	
---------------------	---------------	---

### Informazioni aggiuntive per protezioni e accessori per BCG6L8

Quando si utilizzano mole diamantate segmentate, utilizzare solo mole diamantate con luce periferica non superiore a 10 mm e angolo di spoglia negativo

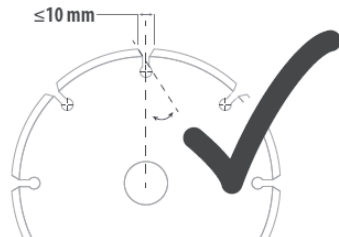

#### NON USARE

Mole diamantate segmentate con luce periferica maggiore superiore a 10 mm e/o un angolo di spoglia positivo.

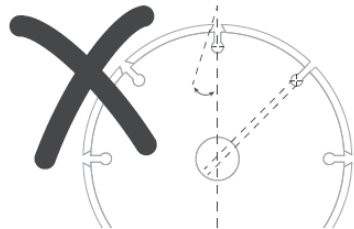

Per tutte le operazioni di smerigliatura, levigatura e spazzolatura metallica a ruota accessori, la parte più bassa dell'accessorio deve essere contenuto all'interno della custodia di protezione con 2 mm o maggiore distanza dal bordo inferiore della protezione

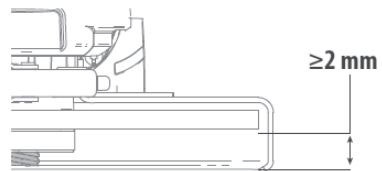



## Bedoeld gebruik

Uw BLACK+DECKER BCG6L8 haakse slijpmachine werd ontworpen voor het slijpen, zagen, schuren, staalborstelen van metaal of metselwerk/beton met het gepast type van schijven. Het gereedschap moet zijn uitgerust met de juiste beschermkap. Dit gereedschap is uitsluitend bedoeld voor gebruik door consumenten.



**Gevaar!** Niet gebruiken voor het zagen of bewerken van hout. Geen zaagbladen met tanden gebruiken. Dit kan ernstig persoonlijk letsel veroorzaken.

## Veiligheidsinstructies

### Algemene veiligheidswaarschuwingen voor elektrisch gereedschap



**Waarschuwing! Lees alle veiligheidswaarschuwingen, instructies, illustraties en specificaties die bij dit gereedschap worden geleverd.** De onderstaande waarschuwingen en instructies negeren, kan leiden tot een elektrische schok, brand en/of ernstig persoonlijk letsel.

**Bewaar alle waarschuwingen en instructies als referentiemateriaal.** De gebruikte term 'elektrisch gereedschap' in alle waarschuwingen hieronder, heeft betrekking op elektrisch gereedschap voor gebruik op netspanning (met netsnoer) of met een accu (snoerloos).

#### 1. Veiligheid op de werkplek

- a. **Houd uw werkomgeving schoon en opgeruimd.** Op rommelige of donkere plekken zullen sneller ongelukken gebeuren.
- b. **Gebruik elektrisch gereedschap niet in explosieve omgevingen, zoals in de nabijheid van brandbare vloeistoffen, gassen of stof.** Elektrisch gereedschap veroorzaakt vonken die het stof of de dampen kunnen doen ontbranden.
- c. **Houd kinderen en omstanders op afstand tijdens het gebruik van elektrisch gereedschap.** Wanneer u wordt afgeleid kunt u de controle over het gereedschap verliezen.

#### 2. Elektrische veiligheid

- a. **Stekkers van elektrisch gereedschap moeten in het stopcontact passen. Pas de stekker nooit op enige manier aan. Gebruik geen verloopstekkers bij geaard elektrisch gereedschap.** Originele stekkers en bijpassende stopcontacten verminderen het risico op een elektrische schok.

- b. **Vermijd aanraking van het lichaam met geaarde oppervlakken, bijvoorbeeld buizen, verwarmingen, fornuizen en koelkasten.** Er is een groter risico op elektrische schok als uw lichaam contact maakt met aarde.
  - c. **Stel elektrisch gereedschap niet bloot aan regen of natte omstandigheden.** Als er water binnendringt in elektrisch gereedschap, verhoogt dit het risico op een elektrische schok.
  - d. **Misbruik het snoer niet. Gebruik het snoer nooit om het elektrisch gereedschap te dragen of naar u toe te trekken of om de stekker uit het stopcontact te trekken. Houd het snoer uit de buurt van warmte, olie, scherpe randen of bewegende onderdelen.** Beschadigde of verwarde snoeren verhogen het risico op een elektrische schok.
  - e. **Gebruik, wanneer u buiten met elektrisch gereedschap werkt, een verlengsnoer dat geschikt is voor gebruik buitenshuis.** Het gebruik van een verlengsnoer dat geschikt is voor werken buitenshuis, vermindert het risico van een elektrische schok.
  - f. **Als u met elektrisch gereedschap werkt op een vochtige locatie, gebruik dan een aardlekschakelaar (RCD).** Met een RCD wordt het risico van een elektrische schok beperkt.
- #### 3. Persoonlijke veiligheid
- a. **Blijf alert, kijk wat u doet en gebruik uw gezond verstand wanneer u met elektrisch gereedschap werkt. Gebruik het gereedschap niet wanneer u vermoeid bent of onder invloed van drugs, alcohol of medicatie.** Een moment van onoplettendheid tijdens het bedienen van elektrische gereedschap kan leiden tot ernstig persoonlijk letsel.
  - b. **Draag persoonlijke beschermende uitrusting. Draag altijd oogbescherming.** Beschermende uitrusting, zoals een stofmasker, antislip veiligheidsschoenen, een helm, of gehoorbescherming, gebruikt in de juiste omstandigheden, zal het risico op persoonlijk letsel verminderen.
  - c. **Voorkom per ongeluk inschakelen. Verzekert, voordat u de stekker in het stopcontact steekt en/of de accu plaatst en voordat u het gereedschap oplit of draagt, dat de schakelaar in de uit-stand staat.** Elektrisch gereedschap dragen met uw vinger op de schakelaar of de voeding inschakelen van elektrisch gereedschap dat is ingeschakeld, is vragen om ongelukken.
  - d. **Verwijder stelsleutels of steeksleutels voordat u het elektrisch gereedschap inschakelt.** Een steeksleutel of stelsleutel die in een ronddraaiend onderdeel van het elektrische gereedschap is achtergebleven, kan persoonlijk letsel veroorzaken.
  - e. **Reik niet buiten uw macht. Houd uw voeten altijd op de grond en bewaar te allen tijde uw evenwicht.**

- Hierdoor kunt u het elektrisch gereedschap beter controleren in onverwachte situaties.
- f. **Draag de juiste kleding. Draag geen losse kleding of sieraden. Houd uw haar, kleding en handschoenen uit de buurt van bewegende onderdelen.** Losse kleding, sieraden en lang haar kunnen in bewegende onderdelen verstrikt raken.
  - g. **Als er uitrusting is geleverd voor het aansluiten van een stofzuiging of een stofreservoir, controleer dan dat deze zijn aangesloten en op de juiste manier worden gebruikt.** Het gebruik van stofzuiging kan aan stof gerelateerde gevaren verminderen.
  - h. **Word niet gemakzuchtig doordat u door veelvuldig gebruik vertrouwd bent geraakt met het gereedschap en verlies de veiligheidsbeginselen niet uit het oog.** Een onvoorzichtige handeling kan in een fractie van een seconde ernstig letsel tot gevolg hebben.
4. **Gebruik en onderhoud van elektrisch gereedschap**
    - a. **Forceer het elektrisch gereedschap niet. Gebruik het juiste elektrisch gereedschap voor uw toepassing.** Het juiste elektrisch gereedschap voert de werkzaamheden waarvoor het is ontworpen, beter en veiliger uit.
    - b. **Gebruik het elektrisch gereedschap niet als het niet met de schakelaar in- en uitgeschakeld kan worden.** Elektrisch gereedschap dat niet kan worden bediend met de aan/uit-schakelaar is gevaarlijk en moet worden gerepareerd.
    - c. **Trek de stekker uit het stopcontact en/of neem de accu uit het elektrisch gereedschap en voer vervolgens pas aanpassingen uit, wissel dan pas accessoires en berg het gereedschap dan pas op.** Dergelijke preventieve veiligheidsmaatregelen verminderen het risico op het per ongeluk starten van het elektrisch gereedschap.
    - d. **Berg elektrisch gereedschap dat niet wordt gebruikt op buiten bereik van kinderen en sta niet toe dat personen die niet vertrouwd zijn met het gereedschap of deze instructies met het gereedschap werken.** Elektrisch gereedschap is gevaarlijk in de handen van onervaren gebruikers.
    - e. **Onderhoud elektrisch gereedschap en accessoires goed. Controleer op verkeerde uitlijning of het aanlopen van bewegende onderdelen, breuk van onderdelen en iedere andere toestand die van invloed kan zijn op de werking. Laat het gereedschap vóór gebruik repareren als het beschadigd is.** Veel ongelukken worden veroorzaakt door slecht onderhouden elektrisch gereedschap.
    - f. **Houd zaaggereedschap scherp en schoon.** Goed onderhouden gereedschap met scherpe snijranden loopt minder snel vast en is gemakkelijker onder controle te houden.
    - g. **Gebruik elektrisch gereedschap, toebehoren, zaagjes en boortjes, enz., volgens deze aanwijzingen. Let daarbij op de arbeidsomstandigheden en de uit te voeren werkzaamheden.** Gebruik van het elektrische gereedschap voor andere werkzaamheden dan waarvoor het bedoeld is, kan leiden tot gevaarlijke situaties.
    - h. **Houd de handgrepen en oppervlakken die u beet pakt droog, schoon en vrij van olie en vet.** Gladde handgrepen en greepoppervlakken maken het onmogelijk het gereedschap veilig te hanteren en onder controle te houden in onverwachte situaties.
  5. **Gebruik en onderhoud van accugereedschap**
    - a. **Laad accu's alleen op met de door de fabrikant aanbevolen lader.** Een lader die geschikt is voor het ene type accu, kan een risico van brand doen ontstaan bij gebruik met een andere accu.
    - b. **Gebruik elektrisch gereedschap alleen in combinatie met specifiek vermelde accu's.** Het gebruik van andere accu's kan gevaar voor letsel en brand opleveren.
    - c. **Houd de accu, wanneer u deze niet gebruikt, weg bij andere metalen objecten zoals paperclips, munten, sleutels, spijkers, schroeven of andere kleine metalen voorwerpen die een verbinding tot stand kunnen brengen tussen de ene pool en de andere.** Als kortsluiting tussen de polen van de accu's wordt gemaakt, kunnen brandwonden of brand worden veroorzaakt.
    - d. **Wanneer de accu slecht wordt behandeld, kan er vloeistof uit de accu spuiten; vermijd contact met deze vloeistof. Spoel met water als u per ongeluk contact maakt met de vloeistof.** Als de vloeistof in de ogen komt, roep dan ook medische hulp in. Vloeistof die uit de batterij komt, kan irritatie en brandwonden veroorzaken.
    - e. **Werk niet met een batterijpakket of met gereedschap dat beschadigd of aangepast is.** Beschadigde of aangepaste accu's kunnen zich onvoorspelbaar gedragen, wat kan leiden tot brand, explosie of een risico op letsel.
    - f. **Stel een accu of gereedschap niet bloot aan vuur of uitzonderlijk hoge temperaturen.** Blootstelling aan vuur of een temperatuur boven 130 °C kan een explosie veroorzaken.
    - g. **Volg alle instructies voor het opladen en laad de accu of het gereedschap niet op bij een temperatuur buiten het temperatuurbereik dat wordt opgegeven in de instructies.** Door op onjuiste wijze opladen of opladen bij een temperatuur buiten het opgegeven bereik kan de accu beschadigd raken en het risico van brand toenemen.
  6. **Onderhoud**
    - a. **Laat het gereedschap repareren door gekwalificeerd en vakkundig persoon en alleen met originele vervangonderdelen.** Dit zal verzekeren dat de veiligheid van het elektrisch gereedschap behouden blijft.

- b. **Voer nooit servicewerkzaamheden uit aan accu's.** De reparaties aan accu's mogen alleen worden uitgevoerd door de fabrikant of door geautoriseerde servicecentra.

**Aanvullende veiligheidswaarschuwingen voor elektrisch gereedschap**



**Waarschuwing!** Aanvullende veiligheidswaarschuwingen voor slijpen, schuren, staalborstelen, polijsten en schurende snijbewerkingen.

- ◆ **Dit elektrisch gereedschap is bedoeld voor gebruik als slijpmachine, draadborstel, schuurmachine of afkortgereedschap. Lees alle veiligheidswaarschuwingen, instructies, illustraties en specificaties die bij dit gereedschap worden verstrekt.** Het niet opvolgen van alle onderstaande instructies kan leiden tot een elektrische schok, brand en/of ernstig letsel.
- ◆ **Het wordt aanbevolen om geen van werkzaamheden zoals polijsten met dit elektrisch gereedschap uit te voeren.** Handelingen waarvoor het elektrisch gereedschap niet is ontworpen, kunnen leiden tot gevaarlijke situaties en persoonlijk letsel.
- ◆ **Wijzig dit gereedschap niet om het te gebruiken op een manier waarvoor het niet is ontworpen en bedoeld door de fabrikant.** Dergelijke wijzigingen kunnen leiden tot verlies van controle en kunnen ernstig persoonlijk letsel veroorzaken.
- ◆ **Gebruik geen accessoires die niet speciaal ontworpen en aanbevolen zijn door de fabrikant van het gereedschap.** Als u een accessoire op uw gereedschap kunt bevestigen, betekent dat nog niet dat u er gegarandeerd veilig mee kunt werken.
- ◆ **Het nominale toerental van het accessoire moet tenminste gelijk zijn aan het maximale toerental zoals dit op het gereedschap staat vermeld.** Accessoires die sneller draaien dan hun nominale toerental kunnen in stukken breken en worden weggeslingerd.
- ◆ **De buitendiameter en dikte van het hulpstuk mogen niet groter zijn dan de maximale capaciteit van uw elektrisch gereedschap.** Accessoires met een onjuiste grootte kunnen niet voldoende worden vastgemaakt of onder controle worden gehouden.
- ◆ **De afmetingen van de aansluiting van het accessoire moet overeenkomen met die van de aansluiting van het elektrisch gereedschap.** Accessoires die niet passen op de bevestigingshardware van het gereedschap zullen uit balans raken en/of extreem trillen en kunnen u de controle over het gereedschap doen verliezen.
- ◆ **Gebruik een hulpstuk niet als dit beschadigd is.** Controleer accessoires zoals schuurschijven voor gebruik op schiffers en barstjes, steunkussens op barstjes, scheurtjes of excessieve slijtage, staalborstels op losse of gespleten draden.

Als het gereedschap of het accessoire is gevallen, inspecteer het dan op schade of plaats een onbeschadigd accessoire. Na het inspecteren en plaatsen van een accessoire zorgt u ervoor dat u en omstanders uit de buurt van het bereik van het ronddraaiende accessoire blijven en laat u het gereedschap gedurende een minuut onbelast op maximale snelheid draaien. Beschadigde accessoires breken gewoonlijk af tijdens deze testtijd.

- ◆ **Draag persoonlijke beschermende uitrusting. Gebruik afhankelijk van de toepassing gezichtsbedekking of bescherming van de ogen, zoals een veiligheidsbril. Draag, zo nodig, een stofmasker, gehoorbescherming, handschoenen en een werkschort die kleine afgeschuurde deeltjes of deeltjes van het werkstuk tegenhouden.** De bescherming van de ogen moet rondvliegende deeltjes die door de diverse werkzaamheden vrijkomen, tegen kunnen houden. Het stofmasker moet in staat zijn deeltjes die door uw werkzaamheden vrijkomen te filteren. Langdurige blootstelling aan intense geluiden kan gehoorverlies veroorzaken.
- ◆ **Houd omstanders op veilige afstand van de werkomgeving. Iedereen die het werkgebied betreedt, moet persoonlijke beschermende kleding dragen.** Brokstukken van het werkstuk of van een afgebroken accessoire kunnen worden weggeslingerd en letsel buiten het directe werkgebied veroorzaken.
- ◆ **Houd het gereedschap alleen vast bij de geïsoleerde greepoppervlakken wanneer u een handeling uitvoert waarbij het accessoire van het zaaggereedschap in aanraking kan komen met verborgen bedrading.** Contact met bedrading die onder stroom staat, kan metalen onderdelen van het gereedschap onder stroom zetten en de gebruiker een elektrische schok geven.
- ◆ **Leg het gereedschap nooit neer voordat het accessoire volledig tot stilstand is gekomen.** Het ronddraaiende accessoire kan mogelijk in contact met de oppervlakte komen waardoor u de controle over het gereedschap verliest.
- ◆ **Laat het gereedschap niet draaien terwijl u het aan uw zijde draagt.** Wanneer uw kleding per ongeluk bekneld raakt in het ronddraaiende accessoire, kan het accessoire tegen uw lichaam aan worden getrokken.
- ◆ **Reinig regelmatig de ventilatieopeningen van het gereedschap.** De ventilator van de motor zuigt het stof in de behuizing en extreme ophoping van metaaldeeltjes kan een elektrische schok veroorzaken.
- ◆ **Werk niet met het gereedschap in de buurt van ontvlambare materialen.** Vonken kunnen deze materialen doen ontbranden.
- ◆ **Gebruik geen accessoires waarvoor vloeibare koelmiddelen nodig zijn.**

Het gebruik van water of andere vloeibare koelmiddelen kan een elektrische schok tot gevolg hebben.

### Terugslag en bijbehorende waarschuwingen

Terugslag is een plotselinge reactie op een ronddraaiende schijf, steunkussen, borstel of ander accessoire dat bekneld raakt of vastloopt. Beknelling of vastlopen veroorzaakt het snel tot stilstand komen van het ronddraaiende accessoire, wat er op zijn beurt voor zorgt dat het gereedschap ongecontroleerd in de tegenovergestelde richting van de draairichting van het accessoire wordt gedwongen op het punt van de koppeling.

Als bijvoorbeeld een slijpschijf vastloopt of bekneld raakt in het werkstuk, kan de rand van de schijf die bij het knelpunt in het oppervlak van het materiaal dringt, de schijf omhoog doen komen en op de gebruiker afsturen. De schijf kan naar de gebruiker toe of van hem vandaan springen, afhankelijk van de richting van de beweging van de schijf op het knelpunt. Slijpschijven kunnen onder deze omstandigheden ook afbreken.

Terugslag is het gevolg van een verkeerd gebruik en/of onjuiste gebruiksomstandigheden van het elektrisch gereedschap en kan worden voorkomen door geschikte voorzorgsmaatregelen te nemen, zoals hieronder vermeld.

- ◆ **Blijf het gereedschap stevig met beide handen vasthouden en plaats uw lichaam en armen zo dat u een eventuele terugslag kunt tegenhouden. Gebruik altijd een hulphandgreep, als deze is meegeleverd, voor maximale controle over terugslag of torsiereactie tijdens het opstarten.** De gebruiker kan torsiereactie of terugslagkrachten controleren, als de juiste voorzorgsmaatregelen worden genomen.
- ◆ **Houd uw handen uit de buurt van het draaiende hulpstuk.** Het accessoire kan over uw hand terugslaan.
- ◆ **Zorg ervoor dat uw lichaam zich niet op een positie bevindt waar het in aanraking zou kunnen komen in geval van terugslag.** Terugslag slingert het gereedschap weg in de tegenovergestelde richting van de beweging van de schijf op het knelpunt.
- ◆ **Wees extra voorzichtig bij het werken aan of in hoeken. Voorkom dat het gereedschap gaat 'springen' en bekneld raakt in het werkstuk.** Hoeken, scherpe randen en wegspringen kunnen er vaak toe leiden dat het ronddraaiende accessoire vastloopt en dat kan verlies van controle of terugslag veroorzaken.
- ◆ **Gebruik dit gereedschap niet in combinatie met een cirkelzaagblad of andere getande zaagbladen.** Dergelijke zaagbladen veroorzaken vaak terugslag en verlies van controle.

### Veiligheidswaarschuwingen speciaal voor slijp- en afkortwerkzaamheden:

- ◆ **Gebruik alleen de voor uw gereedschap aanbevolen slijpschijven en de beschermkap die specifiek is bedoeld voor de geselecteerde schijf.** Schijven waarvoor het elektrisch gereedschap niet is ontwikkeld, kunnen niet voldoende worden afgeschermd en zijn onveilig.
- ◆ **Het slijpoppervlak van schijven met verzonken middelpunt moet onder het vlak van lip van de beschermkap worden gemonteerd.** Een schijf die niet goed is gemonteerd en die uitsteekt buiten het vlak van de lip van de beschermkap, kan niet naar behoren worden afgeschermd.
- ◆ **De beschermkap moet stevig worden bevestigd aan het gereedschap en zo worden geplaatst dat maximale veiligheid is gegarandeerd, waarbij een zo klein mogelijk gedeelte van de schijf niet-afgeschermd is voor de gebruiker.** De beschermkap helpt de gebruiker te beschermen tegen afgebroken deeltjes van de schijf en voorkomt dat de gebruiker in contact komt met de schijf en met vonken die kleding in brand kunnen zetten.
- ◆ **Schijven moeten alleen worden gebruikt voor de beoogde toepassingen. Bijvoorbeeld: slijp niet met de zijkant van een afkortschijf.** Schuur/afkortschijven zijn bedoeld voor rondom slijpen; zijwaartse krachten kunnen maken dat deze schijven uit elkaar spatten.
- ◆ **Gebruik altijd onbeschadigde flenzen van het juiste formaat en de juiste vorm voor de geselecteerde schijf.** De juiste schijfflenzen ondersteunen de schijf en verminderen zo de mogelijkheid van schijfbreuk. Flenzen voor afkortschijven kunnen verschillen van flenzen voor slijpschijven.
- ◆ **Gebruik geen versleten schijven van grotere elektrische gereedschappen.** Een schijf die is bedoeld voor groter elektrisch gereedschap, is niet geschikt voor de hogere snelheid van kleiner gereedschap en kan uit elkaar springen.
- ◆ **Gebruikt u schijven met een dubbele toepassing, gebruik dan altijd de juiste beschermkap voor het werk dat u uitvoert.** Als u de juiste beschermkap niet gebruikt, dan zal het niveau van bescherming misschien onvoldoende zijn, wat ernstig letsel kan veroorzaken.

### Aanvullende veiligheidswaarschuwingen speciaal voor schuur/afkortwerk

- ◆ **'Duw' niet te hard met de snijschijf en gebruik niet teveel druk. Probeer niet een al te grote zaagdiepte te bereiken.** Het overbelasten van de schijf vergroot de belasting en ontvankelijkheid van verdraaien en vastlopen van de schijf in de zaagsnede, en de mogelijkheid van terugslag of schijfbreuk.

- ◆ **Zorg ervoor dat uw lichaam niet in één lijn is met de draaiende schijf en ga zo staan dat u niet recht achter de schijf staat.** Wanneer de schijf op het punt van de werking van het gereedschap van uw lichaam vandaan beweegt, kan de mogelijke terugslag de draaiende schijf doen wegschieten en het elektrisch gereedschap direct in uw richting sturen.
- ◆ **Wanneer het blad vast komt te zitten, of wanneer u het zagen om welke reden dan ook wilt onderbreken, schakelt u het gereedschap uit en houdt u dit zonder te bewegen in het materiaal totdat de schijf volledig tot stilstand is gekomen. Probeer nooit een afkortschijf uit de zaagsnede te verwijderen terwijl de schijf in beweging is, anders kan terugslag optreden.** Zoek naar de oorzaak van het vastlopen van de schijf en neem de juiste corrigerende maatregelen.
- ◆ **Hervat de werkzaamheden niet als de schijf nog in het werkstuk zit. Laat het wiel volledig op snelheid komen en steek het voorzichtig opnieuw in de zaagsnede.** De schijf kan blokkeren, weglopen of terugslaan als het gereedschap opnieuw wordt opgestart in het werkstuk.
- ◆ **Ondersteun panelen of grote werkstukken om het risico op klemmen en terugslag te voorkomen.** Grote werkstukken kunnen onder hun eigen gewicht doorzakken. De ondersteuning moet onder het werkstuk worden geplaatst, dicht bij de zaaglijn en de rand van het werkstuk, aan beide zijden van de schijf.
- ◆ **Ga extra voorzichtig te werk wanneer u "invallend" zaagt in bestaande muren of andere niet-zichtbare gedeelten.** De vooruitstekende schijf kan gas- of waterleidingen, elektrische bedrading of objecten raken die een terugslag veroorzaken.
- ◆ **Probeer niet een gebogen zaagsnede te maken.** Het overbelasten van de schijf vergroot de belasting en ontvankelijkheid voor het blokkeren of vastlopen van de schijf in de zaagsnede, en de mogelijkheid van terugslag of schijfbreuk, wat ernstig letsel kan veroorzaken.

### **Veiligheidswaarschuwingen speciaal voor schuurwerkzaamheden:**

- ◆ **Gebruik schuurpapier van het juiste formaat. Volg bij het kiezen van schuurpapier de aanbevelingen van de fabrikant.** Groter schuurpapier dat te ver buiten het schuurkussen steekt, vormt een gevaar van schaaftonden en kan beknelling of scheuren van de schijf of terugslag veroorzaken.

### **Veiligheidswaarschuwingen met betrekking tot staalborstelen**

- ◆ **Houd er rekening mee dat ook bij gewone werkzaamheden borstelharen los kunnen raken uit de staalborstel. Zet niet teveel kracht op de borstelharen door een te grote druk op de borstel uit te oefenen.**

De borstelharen dringen gemakkelijk door in lichte kleding en/of de huid.

- ◆ **Als gebruik van een beschermkap wordt aanbevolen voor staalborstelen, dient u ervoor te zorgen dat de draaischijf of de staalborstel niet in aanraking kunnen komen met de beschermkap.** De schijf en de borstel kunnen als gevolg van belasting en centrifugale krachten tijdens de werkzaamheden uitzetten en van vorm veranderen.



**Waarschuwing!** Contact met of inademing van het stof dat bij het schuren vrijkomt, kan de gezondheid van de gebruiker en omstanders schaden. Draag een stofmasker dat speciaal is ontworpen ter bescherming tegen stoffen en dampen, en let erop dat andere personen op de werkvloer of die de werkvloer betreden eveneens zijn beschermd.

### **Overige risico's**

Er kunnen zich bij het gebruik van dit gereedschap nog meer risico's vormen, die mogelijk niet in de bijgesloten veiligheidswaarschuwingen worden beschreven. Deze risico's kunnen zich voordoen door onoordeelkundig gebruik, langdurig gebruik, enz.

Zelfs wanneer de veiligheidsvoorschriften in acht worden genomen en de veiligheidsvoorzieningen worden gebruikt, kunnen bepaalde risico's niet worden vermeden. Dit zijn onder meer:

- ◆ Letsels veroorzaakt door het aanraken van draaiende/bewegende onderdelen.
- ◆ Letsels veroorzaakt bij het wisselen van onderdelen, zaagbladen of accessoires.
- ◆ Letsels veroorzaakt door langdurig gebruik van gereedschap. Zorg er bij het gebruiken van het gereedschap gedurende langere periodes gebruikt voor dat u regelmatig pauzes neemt.
- ◆ Beschadiging van het gehoor.
- ◆ Gezondheidsrisico's die worden veroorzaakt door het inademen van stof dat ontstaat bij het gebruik van het gereedschap (bijvoorbeeld: werken met hout, vooral eikenhout, beukenhout en MDF.)

### **Geluid en trilling**

De in de technische gegevens en de conformiteitsverklaring opgegeven waarden voor geluids- en trillingsemisatie, zijn gemeten conform een standaardtestmethode die door EN 62841 wordt verstrekt. Hiermee kan het ene gereedschap met het andere worden vergeleken.

De opgegeven waarde voor geluids- en trillingsemisatie kan ook worden gebruikt bij een voorlopige bepaling van blootstelling.



**WAARSCHUWING!** DE WAARDE VOOR GELUIDS- EN TRILLINGSEMISSIE TIJDENS HET WERKELIJKE GEBRUIK VAN HET ELEKTRISCH GEREEDSCHAP KAN VERSCHILLEN VAN DE OPGEGEVEN WAARDE, AFHANKELIJK VAN DE MANIEREN WAAROP HET GEREEDSCHAP WORDT GEBRUIKT. HET GELUIDS- EN TRILLINGSNIVEAU KAN TOENEMEN TOT BOVEN HET OPGEGEVEN NIVEAU.

Wanneer de blootstelling aan trillingen wordt beoordeeld met het doel te bepalen welke veiligheidsmaatregelen worden vereist door 2002/44/EC voor het beschermen van personen die tijdens hun werk regelmatig elektrisch gereedschap gebruiken, moet een schatting van de blootstelling aan trillingen in overweging nemen de feitelijke condities waarin en de manier waarop het gereedschap wordt gebruikt, waarbij ook rekening moet worden gehouden met alle onderdelen van de bedrijfscyclus, zoals de tijden dat het gereedschap is uitgeschakeld en wanneer het stationair loopt, in aanvulling op de ingeschakelde tijd.

**Waarschuwing!** Slijpen in dunne metalen platen of andere gemakkelijk vibrerende structuren met een groot oppervlak, kan leiden tot een totale geluidsemissie die veel hoger is (tot 15 dB) dan de opgegeven waarden voor geluidsemissie. Het maken van lawaai moet bij zulke werkstukken zo veel mogelijk voorkomen worden door middel van gepaste maatregelen, zoals het gebruiken van zware, flexibele dempende matten.

Er wordt ook rekening gehouden met de verhoogde geluidsemissie bij zowel de risicobeoordeling voor blootstelling aan geluid als bij het selecteren van gepaste gehoorbescherming.

### Labels op het gereedschap

Naast de datumcode worden de volgende pictogrammen op het gereedschap getoond:



**Waarschuwing!** De gebruiker moet de gebruikshandleiding lezen, om het risico op letsel te beperken.



Draag een veiligheidsbril of een stofbril als u deze machine gebruikt.



Draag gehoorbeschermers als u dit gereedschap gebruikt.



Bedien het gereedschap altijd met twee handen.



Gebruik de beschermkap niet voor afkortwerk in beton/metselwerk.

## Aanvullende veiligheidswaarschuwing voor accu's en laders

### Accu's

- ◆ Probeer nooit om welke reden dan ook om accu's te openen.
- ◆ Stel de accu niet bloot aan water.
- ◆ Bewaar de accu niet op locaties waar de temperatuur kan stijgen tot boven 40 °C.
- ◆ Laad de accu's alleen op bij een omgevingstemperatuur van 10 °C en 40 °C.
- ◆ Gebruik alleen de lader die bij het apparaat is geleverd.
- ◆ Gooi lege accu's weg volgens de instructies in het deel "Het milieu beschermen".



Probeer niet om beschadigde accu's op te laden.

### Laders

- ◆ Gebruik uw lader van BLACK+DECKER alleen voor het opladen van de accu die bij het gereedschap werd geleverd. Andere accu's kunnen barsten, met persoonlijk letsel en schade tot gevolg.
- ◆ Probeer nooit niet-oplaadbare accu's op te laden.
- ◆ Een defect snoer moet direct worden vervangen.
- ◆ Stel de lader niet bloot aan water.
- ◆ Maak de lader niet open.
- ◆ Steek niet met een scherp voorwerp in de lader.

### Veiligheid van anderen

- ◆ Dit apparaat mag worden gebruikt door kinderen van 8 jaar en ouder en personen met beperkte lichamelijke, motorische of geestelijke vaardigheden of die geen ervaring met of kennis van dit apparaat hebben, mits ze onder toezicht staan of instructies krijgen over het veilig gebruik van het apparaat en begrijpen welke gevaren er zich kunnen voordoen.
- ◆ Kinderen mogen niet met het apparaat spelen. Reiniging en onderhoud van het apparaat mag niet worden uitgevoerd door kinderen zonder toezicht.



De lader is uitsluitend bedoeld voor gebruik door consumenten.



Lees de gebruikershandleiding vóór gebruik.

### Elektrische veiligheid



Uw lader is dubbel geïsoleerd, daarom is een aardingsdraad niet nodig. Controleer altijd dat de netspanning overeenstemt met de spanning op het typeplaatje.



Probeer nooit om de stekker van de lader te vervangen door een normale stekker.

- ◆ Als het netsnoer is beschadigd, moet het door de fabrikant of door een erkend BLACK+DECKER-servicecentrum worden vervangen, om gevaarlijke situaties te voorkomen.

## Kenmerken

Dit gereedschap omvat enkele of alle van de volgende functies.

1. Aan-/uitschakelaar
2. Schuifvergrendelknop
3. Slijp-/zaagschijf
4. Beschermkap
5. Zijhandgreep
6. Accu

## Een accu opladen (Afb. A)

BLACK+DECKER-laders zijn ontworpen voor het laden van BLACK+DECKER-accu's.

- ◆ Steek de lader (9) in een geschikt stopcontact voordat u een accu (6) plaatst.
- ◆ Plaats de accu (6) in de lader en let er daarbij op dat de accu volledig in de acculader blijven zitten.

De LED (7a) gaat knipperen om aan te geven dat de accu wordt opgeladen.

Het voltooiën van het opladen wordt aangegeven door de LED die blijft branden. De accu is nu volledig opgeladen en kan worden gebruikt of in de acculader blijven zitten.

- ◆ Laad accu's die leeg zijn zo spoedig mogelijk na gebruik op, omdat anders de levensduur van de accu mogelijk ernstig wordt bekort. Accu's hebben de langste levensduur wanneer u ze niet volledig ontlaaft. Aangeraden wordt de accu's na elk gebruik op te laden.

## Laderdiagnostiek (afb. B)

Deze lader is zo ontworpen dat bepaalde problemen die zich kunnen voordoen met accu's of met de stroomvoorziening, kunnen worden gedetecteerd. Problemen worden aangeduid door middel van een LED die in verschillende patronen knippert.

## Slechte accu

De accu kan detecteren dat een accu zwak is of beschadigd. De LED knippert in een patroon dat op het label wordt vermeld. Als u dit knipperpatroon van een slechte accu ziet, ga dan niet door met het opladen van de accu.

Breng de accu terug naar een servicecentrum of inzamelpunt voor recycling.

## Vertraging Warme/Koude Accu

Wanneer de lader detecteert dat een accu veel te warm of veel te koud is, wordt automatisch een Vertraging Warme/Koude Accu gestart, en wordt het laden opgeschort tot de accu een normale temperatuur heeft bereikt. Wanneer dat zo is, schakelt de lader automatisch over op de stand Accu Opladen. Deze functie waarborgt een maximale levensduur van de accu. Het lampje knippert in een patroon dat op het label wordt vermeld.

## De accu in de acculader laten zitten

U kunt de accu voor onbepaalde tijd in de lader laten terwijl het LED-lampje blijft branden. De lader houdt de accu volledig opgeladen. De lader heeft een automatische afstemmodus, die de afzonderlijke cellen in de accu van gelijke lading voorziet of de lading ervan in evenwicht brengt zodat de accu optimaal kan presteren. Accu's moeten elke week worden opgevoerd of wanneer de accu niet meer hetzelfde rendement geeft. Plaats, als u de automatische opwaardeerstand wilt gebruiken, de accu in de lader en laat de accu ten minste 8 uur in de lader zitten.

## Belangrijke opmerkingen over het laden

- ◆ De langste levensduur en de beste prestaties kunt u bereiken als u de accu oplaadt bij een luchttemperatuur tussen 18 °C en 24 °C. Laad de accu NIET op bij een luchttemperatuur lager dan +4,5 °C, of hoger dan +40 °C. Dit is belangrijk en zal ernstige beschadiging van de accu voorkomen.
- ◆ De lader en de accu kunnen tijdens het opladen warm aanvoelen. Dit is normaal en wijst niet op een probleem. De accu zal na gebruik sneller afkoelen wanneer u de lader en de accu niet in een warme omgeving plaatst, zoals een metalen schuur of een ongeluk isoleerde aanhanger.
- ◆ Als de accu niet goed oplaadt:
  - ◆ Controleer de werking van het stopcontact door er een lamp of een ander apparaat op aan te sluiten;
  - ◆ Controleer of het stopcontact is verbonden met een lichtsckakelaar, die het stopcontact zonder spanning zet wanneer u de lichten uitschakelt;
  - ◆ Verplaats de lader en de accu naar een plaats waar de omgevingstemperatuur ongeveer tussen 18 °C en 24 °C is;
  - ◆ Breng, als de problemen met het opladen aanhouden, het gereedschap, de accu en de lader naar uw plaatselijk servicecentrum.
- ◆ De accu moet worden opgeladen wanneer deze niet voldoende vermogen levert voor werkzaamheden die eerder zonder veel moeite werden uitgevoerd. NIET BLIJVEN GEBRUIKEN in deze toestand. Volg de procedure voor het opladen.



U kunt ook een gedeeltelijk ontladen accu opladen wanneer u dat wilt, zonder dat dit negatieve gevolgen heeft voor de accu.

- ◆ Houd vreemde materialen die geleidende eigenschappen hebben, zoals, maar niet uitsluitend, slijpstof, metaalsnippers, staalwol, aluminiumfolie of een ophoping van metaaldeeltjes, weg uit de uitsparingen in de lader. Trek de stekker uit het stopcontact voordat u de lader schoonmaakt.
- ◆ Laat de lader niet bevriezen en dompel de lader niet onder in water of andere vloeistoffen.

### De accu plaatsen en verwijderen (afb. C, D)

- ◆ Lijn om de accu (6) te plaatsen, deze uit met het accucompartiment van het gereedschap (8). Schuif de accu in het vak en duw tot de accu op z'n plaats klikt.
- ◆ Druk om de accu te verwijderen, op de vrijgaveknoppen (6a) en trek tegelijkertijd de batterij uit het batterijcompartiment.

### Montage

**Waarschuwing!** Let er vóór aanvang van de montage op dat het apparaat is uitgeschakeld en de accu is uitgenomen.

### De beschermkappen gebruiken

Gebruik altijd de juiste beschermkappen, ook

- ◆ als u een schijfbeschermer van Type A (afkorten) voor oppervlakteslijpen gebruikt, de beschermkap kan de werkzaamheden aan het werkstuk belemmeren, waardoor u minder controle hebt;
- ◆ als u een schijfbeschermer van Type B (slijpen) voor afkortwerkzaamheden met gelijmde slijpschijven gebruikt, is er een groter risico dat u wordt blootgesteld aan weggeslingerde vonken en deeltjes, en ook aan fragmenten van de schijf als de schijf barst;
- ◆ als u een Type A (afkorten), Type B (slijpen) of Type C (combinatie) schijfbeschermer gebruikt voor afkort- en oppervlaktewerkzaamheden in beton of metselwerk, er is een verhoogd risico op blootstelling aan stof en verlies van controle als gevolg van terugslag;
- ◆ als u een Type A (afkorten), Type B (slijpen) of (combinatie) schijfbeschermer gebruikt met schijfvormige draadborstel met een dikte van meer dan de maximale dikte, wat kan leiden tot breuk van de draden van de borstel;

### De beschermkap plaatsen en verwijderen (Afb E, F, G)

Dit gereedschap is voorzien van een beschermkap die is bedoeld voor slijp- en zaagwerkzaamheden. Raadpleeg de tabel met accessoires.

- ◆ Plaats het gereedschap op een tafel met de as (12) naar boven gericht.
- ◆ Ontgrendel de klemvergrendeling en houd de beschermkap boven het gereedschap zoals weergegeven op afbeelding E.
- ◆ Lijn de nokken (4a) uit met de inkepingen (9) zoals weergegeven op afbeelding F.
- ◆ Druk de beschermkap omlaag en draai deze linksom in de gewenste positie, zoals weergegeven op afbeelding G.
- ◆ Sluit de snelsluitendel om de beschermkap vast te zetten.

**Waarschuwing!** Gebruik het gereedschap nooit zonder de beschermkap, tenzij dit specifiek is opgedragen in de tabel met accessoires.

### Verwijdering

- ◆ Open de snelsluitendel.
- ◆ Draai de beschermkap naar rechts om de nokken (4a) uit te lijnen met de inkepingen (9).
- ◆ Verwijder de beschermkap van het gereedschap.

**Waarschuwing!** Gebruik het gereedschap nooit zonder de beschermkap.

### De zijhandgreep monteren

- ◆ Schroef de zijgreep (3) in een van de montagegaten van het gereedschap.

**Waarschuwing!** Gebruik altijd de zijhandgreep, tenzij dit specifiek is opgedragen in de tabel met accessoires.

### Aanbrengen en verwijderen van slijpschijven, zaagschijven of schuurklepschijven (afb. H, I, J, K)

Gebruik altijd het juiste type schijf voor uw toepassing.

Gebruik altijd schijven met de juiste diameter en boring (zie technische gegevens).

### Monteren

- ◆ Bevestig de beschermkap zoals hierboven beschreven.
- ◆ Plaats de binnenste flens (11) op de as (12) zoals weergegeven. H. Verzekert dat de flens juist is geplaatst op de vlakke zijden van de as.
- ◆ Plaats de schijf (3) op de as (12) zoals weergegeven op afbeelding H. Als de schijf een verhoogd middenstuk heeft, verzekert dan dat het verhoogd middenstuk naar de binnenste flens is gericht.
- ◆ Controleer of de schijf op de juiste manier contact maakt met de binnenste flens.
- ◆ Plaats de buitenste flens (10) op de spil. Als u een slijpschijf monteert, moet het verhoogde middenstuk op de buitenste flens naar de schijf wijzen (A in afb. I). Als u een zaagschijf monteert, moet het verhoogde middenstuk op de buitenste flens van de schijf weg gericht zijn (B in afb. I).

- ◆ Houd de asvergrendeling (2) ingedrukt en draai de buitenste flens vast met behulp van de twee-pins steeksleutel (13) (afb. J).

### Verwijderen

- ◆ Houd de asvergrendeling (2) ingedrukt en draai de buitenste flens (10) los met behulp van de twee-pins steeksleutel (13) (afb. J).
- ◆ Verwijder de buitenste flens (10) en de schijf (3).

### Schuren van oppervlakken met slijpschijven

- ◆ Geef het gereedschap de tijd om volledig op snelheid te komen voordat u met het gereedschap het werkoppervlak aanraakt.
- ◆ Oefen minimale druk uit op het werkoppervlak, laat het gereedschap op hoge snelheid zijn werk doen. Het rendement van de slijper is het grootst wanneer het gereedschap op hoge snelheid werkt.
- ◆ Behoud een hoek van 20° tot 30° tussen het gereedschap en het werkoppervlak.
- ◆ Beweeg het gereedschap voortdurend naar voren en naar achteren zodat er geen groeven in het werkoppervlak ontstaan.
- ◆ Til het gereedschap van het werkoppervlak voor u het gereedschap uitschakelt. Laat het gereedschap tot stilstand komen en leg het daarna pas neer.

### Schuren van randen met slijpschijven

Schijven die worden gebruikt voor zagen en het schuren van randen kunnen breken of terugslaan als ze worden gebogen tijdens afkortwerkzaamheden of diep slijpen. Randen slijpen/zagen met een Type 27 schijf moet worden beperkt tot ondiepe zaagsneden en inkepingen, minder dan 13 mm diep als het een nieuwe schijf is. Verminder de diepte van de zaagsnede/inkeping gelijk aan de vermindering van de schijfdiameter als deze afslijt. Raadpleeg de tabel 'Tabel met slijp- en zaagaccessoires' op het einde van deze handleiding voor meer informatie. Slijpen/zagen van randen met een type 41 schijf van metalen/keramische tegels kan worden uitgevoerd met de bijgeleverde beschermkap.

Slijpen/zagen van randen met een type 41 schijf van beton/metselwerk moet worden uitgevoerd met een type A of type F beschermkap.

- ◆ Geef het gereedschap de tijd om volledig op snelheid te komen voordat u met het gereedschap het werkoppervlak aanraakt.
- ◆ Oefen minimale druk uit op het werkoppervlak, laat het gereedschap op hoge snelheid zijn werk doen. Het rendement van de slijper is het grootst wanneer het gereedschap op hoge snelheid werkt.
- ◆ Ga zo staan dat de open onderzijde van de schijf van u weg is gericht.

- ◆ Verander niet meer de hoek van de zaagsnede wanneer het zagen is begonnen en er in het werkstuk een inkeping is ontstaan. Wanneer u de hoek verandert zal daardoor de schijf worden gebogen en dat kan leiden tot breuk van de schijf. Schijven voor het slijpen van randen zijn niet bestand tegen zijdelingse druk die wordt veroorzaakt door buigen.
- ◆ Til het gereedschap van het werkoppervlak voordat u het gereedschap uitschakelt. Laat het gereedschap tot stilstand komen en leg het daarna pas neer.

**Waarschuwing!** Gebruik schijven voor het zagen/slijpen van randen niet voor het slijpen van oppervlakken als er verbodstekens op de schijf staan, omdat deze schijven niet bestand zijn tegen de zijdelingse druk die ontstaat bij het slijpen van een oppervlak. Breuk van de schijf en ernstig persoonlijk letsel kunnen het gevolg zijn.

### Schuurschijven plaatsen en verwijderen (afb. K)

Voor het schuren is een steunkussen nodig. Het steunkussen is verkrijgbaar bij uw BLACK+DECKER-leverancier als accessoire.

### Monteren

- ◆ Plaats de binnenste flens (11) op de as (12) zoals weergegeven op (afb. K). Controleer dat de flens juist is geplaatst op de vlakke zijden van de as.
- ◆ Plaats het steunkussen (3) op de as.
- ◆ Plaats de schuurschijf (14) op het steunkussen.
- ◆ Plaats de buitenste flens (10) op de as met verhoogd middenstuk weg van de schijf gericht.
- ◆ Houd de asvergrendeling (2) ingedrukt en draai de buitenste flens vast met behulp van de tweepins-sleutel (13). Controleer dat de buitenste flens goed is gemonteerd en dat de schijf stevig vastgeklemd zit.

### Verwijderen

- ◆ Houd de asvergrendeling (2) ingedrukt en draai de buitenste flens (10) los met behulp van de tweepins-sleutel (13).
- ◆ Verwijder de buitenste flens (10), de schuurschijf (14) en het steunkussen (3).

### Afwerken van oppervlakken met schuurschijven

- ◆ Geef het gereedschap de tijd om volledig op snelheid te komen voordat u het werkoppervlak aanraakt met het gereedschap.
- ◆ Oefen minimale druk uit op het werkoppervlak, laat het gereedschap op hoge snelheid zijn werk doen. Het schuurrendement van het gereedschap is het grootst wanneer het op hoge snelheid werkt.
- ◆ Behoud een hoek van 5° tot 10° tussen het gereedschap en het werkoppervlak.

- ◆ Verplaats het gereedschap continu in een voorwaartse en achterwaartse beweging om groeven in het werkkoppervlak te voorkomen.
- ◆ Til het gereedschap van het werkkoppervlak voordat u het gereedschap uitschakelt. Laat het gereedschap tot stilstand komen en leg het daarna pas neer.

### Werken met schuurkussens

Gebruik schuurschijven met de juiste grofheid voor uw toepassing. Schuurschijven zijn verkrijgbaar in diverse grofheden. Met een grotere grofheid wordt sneller materiaal weggeschuurd en ontstaat een ruwere afwerking. Met een mindere grofheid wordt minder snel materiaal weggeschuurd en ontstaat een gladdere afwerking.

Begin met grove schuurschijven zodat u snel ruw materiaal kunt verwijderen. Vervolg met schuurpapier met een gemiddelde grofheid en werk af met een fijne schuurschijf voor de mooiste afwerking.

- ◆ Grof = korrel 16 - 30.
- ◆ Gemiddeld = korrel 36 - 80.
- ◆ Fijne afwerking = korrel 100 - 120.
- ◆ Zeef fijne afwerking = korrel 150 - 180.
- ◆ Geef het gereedschap de tijd om volledig op snelheid te komen voordat u het werkkoppervlak aanraakt met het gereedschap.
- ◆ Oefen minimale druk uit op het werkkoppervlak, laat het gereedschap op hoge snelheid zijn werk doen. Het schuurrendement van het gereedschap is het grootst wanneer het op hoge snelheid werkt.
- ◆ Behoud een hoek van 5° tot 10° tussen het gereedschap en het werkkoppervlak. De schuurschijf moet in contact komen met ongeveer 25 mm van het werkkoppervlak.
- ◆ Verplaats het gereedschap voortdurend in een rechte lijn zodat u er geen brand- en draaiplekken in het werkkoppervlak ontstaan. Wanneer u het gereedschap op het werkkoppervlak laat rusten zonder het te verplaatsen, of wanneer u het gereedschap in een cirkelvormige beweging verplaatst, ontstaan brand- en draaiplekken op het werkkoppervlak.
- ◆ Til het gereedschap van het werkkoppervlak voordat u het gereedschap uitschakelt. Laat het gereedschap tot stilstand komen en leg het daarna pas neer.

### Te nemen voorzorgsmaatregelen bij het schuren van verf

- ◆ Het schuren van een verf op loodbasis wordt **NIET AANBEVOLEN** omdat het moeilijk is de verontreinigde stofdeeltjes onder controle te houden. Voor kinderen en zwangere vrouwen is loodvergiftiging het meest gevaarlijk.
- ◆ Omdat het zonder chemische analyse moeilijk is om vast te stellen of een verf lood bevat, adviseren wij de volgende voorzorgsmaatregelen bij het schuren van verf:

- ◆ Kinderen en zwangere vrouwen mogen nooit worden toegelaten op de werkplek waar verf wordt geschuurd tot alle schoonmaakwerkzaamheden zijn voltooid.
- ◆ Alle personen die de werkplek betreden moeten een stofmasker of adembescherming dragen. Het filter moet dagelijks worden vervangen of wanneer de drager moeilijkheden heeft met ademen.

**Opmerking:** Gebruik alleen stofmaskers die geschikt zijn voor het werken met stof van loodhoudende verf en dampen. Gewone stofmaskers bieden deze bescherming niet. Ga naar de gereedschapswinkel bij u in de buurt en vraag naar het gepast goedgekeurd masker.

- ◆ EET, DRINK EN ROOK NIET op de werkplek zodat u geen verontreinigde verfdetjes binnen kunt krijgen. Personen die dit werk uitvoeren moeten zich wassen en moeten opruimen **VOORDAT** zij eten, drinken of roken. Etenswaar, drinken en rookgerei mogen niet achterblijven op de werkplek waar er stof op kan neerdalen.
- ◆ Verf moet worden verwijderd op een manier dat er zo min mogelijk stof gegenereerd.
- ◆ Ruimten waar verf wordt verwijderd moeten worden afgedicht met plastic doek met een dikte van 4 mm.
- ◆ Schuren moet zo worden uitgevoerd dat er weinig sporen van verfstofdeeltjes buiten de werkplek komen.
- ◆ Alle vlakken op de werkplek moeten dagelijks worden gestofzuigd en grondig worden gereinigd zolang er wordt geschuurd. Stofzuigerzakken moeten vaak worden vervangen.
- ◆ Plastic dekkleden moeten worden verzameld en worden verwijderd met eventuele stofsippers en ander verwijderd vuil. Zij moeten in afgedichte vuilnisbakken worden geplaatst en worden verwijderd via de gebruikelijke vuilnisophaaldienst. Tijdens het schoonmaken moeten kinderen en zwangere vrouwen uit de buurt worden gehouden van de directe werkplek.
- ◆ Alle speelgoed, afwasbare meubels en gebruiksvoorwerpen die worden gebruikt door kinderen, moeten grondig worden gewassen voordat ze weer worden gebruikt.

### Plaatsen en gebruiken van draadborstels en draadschijven

Draadborstels of draadschijven worden direct op de as met schroefdraad geschroefd zonder dat flenzen worden gebruikt. Een Type B of Type A beschermkap is vereist bij het gebruiken van draadschijven. Draag werkhandschoenen wanneer u met draadborstels en draadschijven werkt. Zij kunnen scherp worden. Schijven of borstels mogen de beschermkap niet raken wanneer ze zijn gemonteerd of wanneer u ze gebruikt. Niet-waarmeembare beschadiging van het accessoire kan optreden, waardoor stukjes draad los kunnen komen van de schijf of van de borstel.

- ◆ Draai de schijf met de hand op de as.
- ◆ Druk de asvergrendelknop in en zet de schijf met een sleutel op de naaf van de draadschijf of draadborstel vast.
- ◆ Voer bovenstaande procedure in omgekeerde volgorde uit om de schijf te verwijderen.

**Waarschuwing!** Wanneer u de naaf van de schijf niet goed plaatst voordat u het gereedschap inschakelt, kan dat beschadiging van het gereedschap of van de schijf tot gevolg hebben.

U kunt met draadschijven en draadborstels roest, kalkaanslag en verf verwijderen en onregelmatig gevormde oppervlakken glad maken.

**Opmerking:** Bij het verwijderen van verf met staalborstels en het schuren van verf moeten dezelfde voorzorgsmaatregelen worden genomen.

- ◆ Geef het gereedschap de tijd om volledig op snelheid te komen voordat u het werkoppervlak aanraakt met het gereedschap.
- ◆ Oefen minimale druk uit op het werkoppervlak, laat het gereedschap op hoge snelheid zijn werk doen. Het rendement van het gereedschap bij het verwijderen van materiaal is het grootst wanneer het gereedschap op hoge snelheid werkt.
- ◆ Behoud een hoek van 5° tot 10° tussen het gereedschap en het werkoppervlak voor ronde staalborstels.
- ◆ Houd bij gebruik van draadschijven contact tussen de rand van de schijf en het werkoppervlak.
- ◆ Verplaats het gereedschap continu in een voorwaartse en achterwaartse beweging om groeven in het werkoppervlak te voorkomen. Wanneer u het gereedschap op het werkoppervlak laat rusten zonder het te verplaatsen, of wanneer u het gereedschap in een cirkelvormige beweging verplaatst, ontstaan brand- en draaiplekken op het werkoppervlak.
- ◆ Til het gereedschap van het werkoppervlak voordat u het gereedschap uitschakelt. Laat het gereedschap tot stilstand komen en leg het daarna pas neer.

**Waarschuwing!** Ga extra voorzichtig te werk wanneer u over een rand werkt, omdat u dan een plotselinge scherpe beweging van de slijpmachine kunt ervaren. Een draadschijf NOOIT zonder beschermkap gebruiken. De draad kan uit het accessoire vliegen met ernstig letsel als gevolg!

### Monteren en plaatsen van (type 41) zaagschijven

Zaagschijven zijn onder meer diamantschijven en schuurschijven. Er zijn zaag/schuurschijven voor metaal en beton verkrijgbaar. Diamantschijven voor het zagen van beton kunnen ook worden gebruikt.

**OPMERKING:** Zagen van metalen/keramische tegels met een type 41 schijf kan worden uitgevoerd met de bijgeleverde beschermkap.

Zagen van beton/metselwerk met een type 41 schijf moet worden uitgevoerd met een type A of type F beschermkap. Wanneer u nalaat de juiste flens en beschermkap te gebruiken kan dat letsel tot gevolg hebben doordat de schijf afbreekt of doordat u de schijf aanraakt.

Voor zaagschijven moet een steunflens en een klemmoer met schroefdraad (bij het gereedschap geleverd) van overeenstemmende diameter worden gebruikt.

### Slijpschijven monteren

- ◆ Plaats de steunflens zonder schroefdraad op de as met het verhoogde middenstuk (pilot) naar boven gericht. Het verhoogde middenstuk van de steunflens (pilot) komt tegen de schijf wanneer de schijf wordt geplaatst.
- ◆ Plaats de schijf op de steunflens, waarbij de schijf wordt gecentreerd op het verhoogde deel (pilot).
- ◆ Plaats klemmoer met schroefdraad met het verhoogde middenstuk (pilot) van de schijf weg gericht.
- ◆ Druk de asvergrendelknop in en zet de klemmoer vast met bijgeleverde sleutel (16).
- ◆ Duw om de schijf te verwijderen op asvergrendelknop en draai de borgmoer met schroefdraad los met een sleutel.

**Waarschuwing!** Gebruik schijven voor het zagen/slijpen van randen niet voor het slijpen van oppervlakken omdat deze schijven niet bestand zijn tegen de zijdelingse druk die ontstaat bij het slijpen van een oppervlak. Breuk van de schijf en letsel kan het gevolg zijn.

- ◆ Geef het gereedschap de tijd om volledig op snelheid te komen voordat u het werkoppervlak aanraakt.
- ◆ Oefen minimale druk uit op het werkoppervlak, laat het gereedschap op hoge snelheid zijn werk doen. Het zaagrendement van het gereedschap is het grootst wanneer het op hoge snelheid werkt.
- ◆ Verander de hoek van de zaagsnede wanneer niet meer nadat het zagen is begonnen en er in het werkstuk een inkeping is gemaakt. Wanneer u de hoek verandert zal daardoor de schijf worden gebogen en dat kan leiden tot breuk van de schijf.
- ◆ Til het gereedschap van het werkoppervlak voordat u het gereedschap uitschakelt. Laat het gereedschap tot stilstand komen en leg het daarna pas neer.

### Als optie verkrijgbare accessoires

**Waarschuwing!** Aangezien accessoires die niet door Black & Decker worden aangeboden niet met dit product zijn getest, kan het gebruik van dergelijke accessoires met dit gereedschap gevaarlijk zijn. Om het risico op letsel te verminderen, mogen met dit product alleen door Black & Decker aanbevolen accessoires gebruikt worden.

**Waarschuwing!** Gebruik geen gebonden schuurschijf waarvan de uiterste datum (EXP), zoals aangegeven nabij het midden van de schijf, indien voorzien, staat aangegeven. Bij schijven waarvan de uiterste datum is verstreken, is het risico op breuk aanwezig, hetgeen ernstig letsel kan veroorzaken.

Gebonden schuurschijven opslaan op een droge plaats, waar geen extreme temperaturen of vochtigheid zal optreden.

Vernietig schijven waarvan de uiterste datum is verstreken of schijven die beschadigd zijn, zodat deze niet meer gebruikt kunnen worden.

Aanbevolen accessoires bij uw gereedschap zijn tegen betaling verkrijgbaar bij uw dealer ter plaatse of bij het erkende servicecentrum. Neem, wanneer u hulp nodig hebt bij het vinden van een accessoire, contact op met Black & Decker. Het is belangrijk dat u de juiste beschermkappen, steunkussens en flenzen kiest voor gebruik met de accessoires van de slijpmachine. Raadpleeg de tabel met accessoires voor informatie over het kiezen van de juiste accessoires.

**Waarschuwing!** Accessoires moeten nominaal ten minste de snelheid die wordt aanbevolen voor het gereedschap, aankunnen. Schijven en andere accessoires die sneller draaien dan hun nominale snelheid kunnen in stukken uiteenvallen en letsel veroorzaken.

Gebruik alleen de accessoires die zijn opgenomen in de tabel met accessoires in deze handleiding. Nominale waarden van accessoires moeten hoger zijn dan de vermelde snelheid van het gereedschap, zoals weergegeven op het typeplaatje van het gereedschap.

**Waarschuwing!** Hanteer alle schuurschijven voorzichtig zodat schade door thermische schok, hitte, mechanische schade, enz. worden voorkomen. Ga voorzichtig te werk bij het opbergen van machine en accessoires, kies een droge, veilige locatie, weg van hoge luchtvochtigheid, temperaturen onder nul en extreme temperatuurswijzigingen.

## Gebruik

**Waarschuwing!** Laat het gereedschap op z'n eigen snelheid werken. Niet overbelasten.

- ◆ Houd er rekening mee dat er een vonkenregen kan ontstaan als de slijp- of zaagschijven het werkstuk raken.
- ◆ Houd het gereedschap altijd zodanig dat de beschermkap optimale bescherming biedt tegen de slijp- of zaagschijf.

## Juiste handpositie (Afb. L)

**Waarschuwing!** Om het risico op ernstig persoonlijk letsel te verminderen, dient u ALTIJD de handen in de juiste positie te hebben, zoals afgebeeld.

**Waarschuwing!** Houd om het risico op ernstig persoonlijk letsel te verminderen, het gereedschap ALTIJD stevig vast, anticiperend op een plotseling reactie.

Voor een juiste positie van uw handen zet u één hand op de zijhandgreep ( 5 ), en de andere op de behuizing.

## In- en uitschakelen

- ◆ Duw de knop vooruit om het gereedschap in te schakelen.
- ◆ Duw de voorkant van de knop in het gereedschap om het te vergrendelen in de aan-stand.

- ◆ Duw de knop omlaag en laat deze achteruit schuiven om het gereedschap uit te schakelen.

**Waarschuwing!** Schakel het gereedschap niet uit onder belasting.

## Tips voor optimaal gebruik

- ◆ **Houd het gereedschap stevig vast waarbij u met uw ene hand de zijhandgreep vasthoudt en met uw andere hand de hoofdhandgreep.**
- ◆ Houd bij slijpen altijd een hoek aan van ongeveer 20°- 30° tussen de schijf en het oppervlak van het werkstuk.

## Onderhoud

Uw BLACK+DECKER apparaat/gereedschap met snoer/snoerloos apparaat/gereedschap is ontworpen om gedurende lange tijd te functioneren met een minimum aan onderhoud. Voortdurend gebruik naar tevredenheid van de gebruiker is afhankelijk van de juiste verzorging en regelmatige reiniging van het gereedschap.

**Waarschuwing!** Voordat u onderhoud uitvoert aan elektrische gereedschap met snoer/zonder snoer:

- ◆ Schakel het gereedschap/apparaat uit en trek de stekker uit het stopcontact.
- ◆ Of schakel het apparaat uit en verwijder de accu uit het apparaat/gereedschap als het apparaat/gereedschap een afzonderlijke accu heeft.
- ◆ Of ontaadt de accu, als deze is ingebouwd, volledig en schakel vervolgens het gereedschap uit.
- ◆ Trek de stekker van de lader uit het stopcontact voordat u de lader schoonmaakt. Behalve regelmatige reiniging, vereist uw lader geen onderhoud.
- ◆ Reinig regelmatig de ventilatieopeningen van het gereedschap/apparaat/lader met een zachte borstel of droge doek.
- ◆ Reinig de behuizing van de motor regelmatig met een vochtige doek. Gebruik geen schurend schoonmaakmiddel of een schoonmaakmiddel op basis van een oplosmiddel.

## Bescherming van het milieu



Gescheiden afvalinzameling. Producten en accu's die zijn voorzien van dit symbool mogen niet worden weggegooid bij het normale huishoudafval.

Producten en accu's bevatten materialen die kunnen worden herwonnen en gerecycled waardoor de vraag naar grondstoffen afneemt.

Recycle elektrische producten en accu's volgens de ter plaatse geldende voorschriften. Verdere informatie is beschikbaar op [www.2helpU.com](http://www.2helpU.com)

**Technische gegevens**

		<b>BCG6L8</b>
Ingangsspanning	V <sub>DC</sub>	18
Nominaal toerental (Onbelast)	min <sup>-1</sup>	7600
Nominale capaciteit	mm	115
Schijfboring	mm	22
Max schijfdikte		
Slijpschijven	mm	6.4
Zaagschijven	mm	1.6
Staalborstels	mm	13
Asgroote		M14
Gewicht (zonder accu)	Kg	1.7
Accu		<b>BL2018</b>
Spanning	V <sub>DC</sub>	18
Capaciteit	Ah	2.0
Type		Li-Ion
Lader		90590289 -05
Ingangsspanning	V <sub>AC</sub>	230
Uitgangsspanning	V <sub>DC</sub>	18
Stroom	mA	10
Opladtid bij benadering	H	2

<b>Geluidsdruk niveau volgens EN 62841-2-3:</b>
Geluidsdruk (L <sub>wa</sub> ) 83 dB(A), meetonzekerheid (K) 3 dB(A)
akoestisch vermogen (L <sub>wa</sub> ) 91dB(A), meetonzekerheid (K) 3dB(A)

<b>Totale trillingswaarden (som triaxvector) volgens EN62841-2-3:</b>
Slijpen van oppervlakken (a <sub>w,SC</sub> ) < 3,2 m/s <sup>2</sup> , meetonzekerheid (K) 1,5 m/s <sup>2</sup>
Afkorten (a <sub>w,CC</sub> ) 2,8 m/s <sup>2</sup> , meetonzekerheid (K) 1,5 m/s <sup>2</sup>
Schuren met schijf (a <sub>w,DS</sub> ) 2,4 m/s <sup>2</sup> , meetonzekerheid (K) 1,5 m/s <sup>2</sup>

**EG-conformiteitsverklaring**

MACHINERICHTLIJN



BCG6L8

Haakse slijpmachine

BLACK+DECKER verklaart dat deze producten zoals omschreven bij "technische gegevens" conform zijn aan: 2006/42/EC, EN 62841-1:2015+A11:2022; EN IEC 62841-2-3:2021+A11:2021

Deze producten zijn ook conform richtlijnen 2014/30/EU en 2011/65/EU.

Neem voor meer informatie contact op met BLACK+DECKER op het volgende adres of raadpleeg de achterkant van de handleiding.

Neem voor meer informatie contact op met BLACK+DECKER op het volgende adres, of kijk op de achterkant van de handleiding.

De ondergetekende is verantwoordelijk voor de samenstelling van het technisch document en legt deze verklaring af namens BLACK+DECKER.

*Patrick Diepenbach*

Patrick Diepenbach  
General Manager, Benelux  
BLACK+DECKER,  
Richard-Klinger-Strasse 11,  
65510 Idstein,  
Duitsland  
07/02/2024

**Garantie**











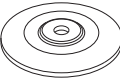



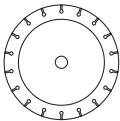

Black & Decker vertrouwt op de kwaliteit van zijn producten en biedt consumenten een garantie van 24 maanden vanaf de aankoopdatum. Deze garantie is een aanvulling op uw wettelijke rechten en heeft op geen enkele manier voorrang daarop.

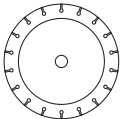
De garantie is geldig op het grondgebied van de Lidstaten van de Europese Unie en de Europese Vrijhandelszone en het Verenigd Koninkrijk.





Voor een garantie-aanspraak moet uw aanspraak in overeenstemming zijn met de Voorwaarden en Condities van Black & Decker en moet u een bewijs van aankoop overleggen aan de verkoper of aan een geautoriseerde reparatiemonteur.

Voorwaarden en condities van de 2-jarige garantie van Black & Decker en het adres van de vestiging van het geautoriseerde reparatiecentrum bij u in de buurt, kunt u vinden op internet op [www.2helpU.com](http://www.2helpU.com), of door contact op te nemen met het Black & Decker-kantoor ter plaatse, op het adres dat in deze handleiding wordt vermeld.

Ga naar onze website [www.blackanddecker.co.uk](http://www.blackanddecker.co.uk) en registreer uw nieuw Black & Decker-product en ontvang updates over een nieuwe producten en speciale aanbiedingen.

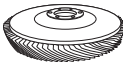
	Accessoiretype	Accessoire	Bewaker
	Wieltype 27, Malen		 Type C beschermkap meegeleverd of Type B
	Wieltype 41 (1A) Metaal snijden		 Type C beschermkap meegeleverd of type A
	Wieltype 41 (1A) Metselwerk/Beton zagen		 Type A
	Diamantdoorslijpwiel Metaalsnijden		 Type C beschermkap meegeleverd of type A
	Diamantdoorslijpschijf voor het zagen van metselwerk/ beton		 Type A
	Schuurschijven voor andere materialen dan metaal of metselwerk/beton zagen		 Type C beschermkap meegeleverd of type A
	Schuurschijf voor twee doeleinden, voor andere materialen dan metaal of metselwerk/beton		 Type C beschermkap meegeleverd of type A
	Draadborstel van het wieltype		 Type B
	Cuptype staalborstel		Bewaker niet vereist



Accessoiretype	Accessoire	Bewaker
Lamellschijf		 Type B
Flexibel schuurmiddel (bijvoorbeeld schuurpapier) (ondersteund door een flexibele steunschijf)		 Bewaker niet vereist

**Richtlijnen voor beschermkappen en accessoires**

Niet-goedgekeurde wielen	Type 11 / T11	
--------------------------	---------------	---

**Aanvullende informatie voor beschermkappen en accessoires voor BCG6L8**

Bij gebruik van gesegmenteerde diamantschijven uitsluitend gebruiken diamantschijven met een omtreksafstand van niet groter dan 10 mm en negatieve hellingshoek

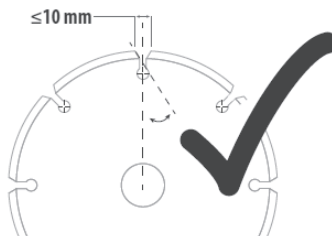

**GEbruik NIET**  
gesegmenteerde diamantschijven met een grotere omtreksafstand dan 10 mm en/of een positieve hellingshoek.

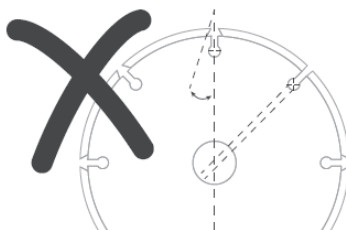

Voor alle slijp-, schuur- en draadborstelwerkzaamheden accessoires, het onderste gedeelte van het accessoire moet binnen de beschermbehuizing worden opgesloten met een diameter van 2 mm of grotere speling tot de onderlip van de beschermkap

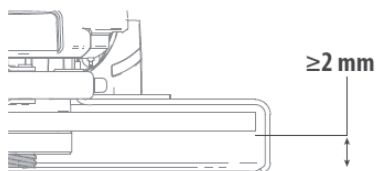

## Uso previsto

La amoladora angular BCG6L8 de BLACK+DECKER ha sido diseñada para amolar, cortar, lijar y cepillar con cepillo de alambre metales o mampostería/hormigón usando el tipo de disco apropiado. La herramienta debe estar instalada con el protector adecuado. Esta herramienta ha sido diseñada únicamente para uso del consumidor.



**¡Peligro!** No use la herramienta para cortar ni grabar madera. No use discos dentados de ningún tipo. Pueden producirse lesiones graves.

## Instrucciones de seguridad

### Advertencias de seguridad generales para herramientas eléctricas



**¡Advertencia!** Lea todas las advertencias de seguridad, las instrucciones, las ilustraciones y las especificaciones incluidas con esta herramienta eléctrica. El incumplimiento de las advertencias e instrucciones que aparecen a continuación podría provocar una descarga eléctrica, un incendio y/o lesiones graves.

**Guarde todas las advertencias e instrucciones para futuras consultas.** El término "herramienta eléctrica" empleado en las advertencias a continuación hace referencia a la herramienta eléctrica con alimentación de red (con cable) o alimentada por batería (sin cable).

#### 1. Seguridad en la zona de trabajo

- Mantenga su área de trabajo limpia y bien iluminada.** Las áreas en desorden u oscuras pueden provocar accidentes.
- No utilice herramientas eléctricas en entornos con peligro de explosión, como aquellos en los que haya líquidos, gases o polvos inflamables.** Las herramientas eléctricas originan chispas que pueden inflamar el polvo o los gases.
- Mantenga alejados a los niños y a las personas que estén cerca mientras utiliza una herramienta eléctrica.** Las distracciones pueden ocasionar que pierda el control.

#### 2. Seguridad eléctrica

- Los enchufes de las herramientas eléctricas deben corresponderse con la toma de corriente. No modifique nunca el enchufe de ninguna forma. No utilice ningún enchufe adaptador con las herramientas eléctricas conectadas a tierra (puestas a masa).** Los enchufes no modificados y las tomas de corriente correctas reducen el riesgo de descarga eléctrica.

- Evite que su cuerpo toque partes conectadas o puestas a tierra tales como tuberías, radiadores, cocinas y refrigeradores.** Existe un mayor riesgo de descarga eléctrica si su propio cuerpo está conectado a tierra.
- No exponga las herramientas eléctricas a la lluvia ni la humedad.** Si entra agua en una herramienta eléctrica, aumenta el riesgo de descarga eléctrica.
- No use el cable de alimentación en modo inapropiado. No use nunca el cable para transportar, tirar de la herramienta eléctrica o desenchufarla. Mantenga el cable alejado del calor, el aceite, los bordes afilados o las piezas móviles.** Los cables dañados o enredados aumentan el riesgo de descarga eléctrica.
- Cuando esté utilizando una herramienta eléctrica al aire libre, use un cable alargador adecuado para uso en exteriores.** La utilización de un cable adecuado para el uso en exteriores reduce el riesgo de descarga eléctrica.
- Si no puede evitar utilizar una herramienta eléctrica en un lugar húmedo, use un suministro protegido con un dispositivo diferencial residual (DDR).** El uso de un DDR reduce el riesgo de descarga eléctrica.

#### 3. Seguridad personal

- Manténgase alerta, esté atento a lo que hace y use el sentido común cuando utilice una herramienta eléctrica. No maneje una herramienta eléctrica cuando esté cansado o bajo los efectos de drogas, medicamentos o alcohol.** Un momento de falta de atención cuando se manejan las herramientas eléctricas puede ocasionar lesiones personales graves.
- Utilice un equipo de protección individual. Utilice siempre protección ocular.** El uso del equipo protector, como mascarillas antipolvo, calzado antideslizante, casco o protección auditiva, usado en condiciones apropiadas, reduce las lesiones personales.
- Impida que la herramienta se ponga en marcha involuntariamente. Asegúrese de que el interruptor esté en posición de apagado antes de conectar la fuente de alimentación y/o la batería o de levantar o transportar la herramienta.** Transportar herramientas eléctricas con el dedo puesto en el interruptor o herramientas eléctricas activadoras que tengan el interruptor encendido puede provocar accidentes.
- Extraiga cualquier llave de ajuste o llave inglesa antes de encender la herramienta eléctrica.** Una llave inglesa o de otro tipo que se deje puesta en una pieza en movimiento de la herramienta eléctrica puede ocasionar lesiones corporales.
- No se estire demasiado. Mantenga un equilibrio adecuado y la estabilidad constantemente.**

Esto permite un mejor control de la herramienta eléctrica en situaciones inesperadas.

- f. **Utilice la vestimenta adecuada. No se ponga ropa suelta o joyas. Mantenga el cabello, la ropa y los guantes alejados de las piezas en movimiento.** La ropa suelta, las joyas y el pelo largo pueden quedar atrapados en las piezas en movimiento.
  - g. **Siempre que sea posible utilizar unos equipos de aspiración o captación de polvo, asegúrese de que estén montados y de utilizarlos correctamente.** El uso de equipo de recogida de polvo puede reducir los riesgos relacionados con el polvo.
  - h. **Evite que la familiaridad adquirida con el uso frecuente de las herramientas le haga fiarse demasiado e ignorar las normas de seguridad de las herramientas.** Los descuidos pueden causar lesiones graves en una fracción de segundo.
- 4. Uso y cuidado de la herramienta eléctrica**
- a. **No fuerce la herramienta eléctrica. Use la herramienta eléctrica correcta para su trabajo.** La herramienta eléctrica correcta funcionará mejor y con mayor seguridad si se utiliza de acuerdo con sus características técnicas.
  - b. **No utilice la herramienta eléctrica si no la puede encender y apagar con el interruptor.** Cualquier herramienta eléctrica que no pueda controlarse con el interruptor es peligrosa y debe ser reparada.
  - c. **Desconecte el enchufe de la herramienta eléctrica de la fuente de alimentación y/o la batería antes de realizar cualquier ajuste, cambiar accesorios o guardar la herramienta.** Dichas medidas de seguridad preventivas reducen el riesgo de poner en marcha accidentalmente la herramienta eléctrica.
  - d. **Guarde las herramientas eléctricas fuera del alcance de los niños y no permita que la utilicen las personas no familiarizadas con su uso o con estas instrucciones.** Las herramientas eléctricas son peligrosas en manos de personas no capacitadas.
  - e. **Realice el mantenimiento de sus herramientas eléctricas y accesorios. Compruebe si hay alguna desalineación o bloqueo en las piezas móviles, rotura de piezas u otras condiciones que puedan afectar el funcionamiento de la herramienta eléctrica. Si la herramienta eléctrica está dañada, llévela a reparar antes de utilizarla.** Muchos accidentes se ocasionan por el incorrecto mantenimiento de las herramientas eléctricas.
  - f. **Mantenga las herramientas de corte limpias y afiladas.** Hay menos probabilidad de que las herramientas de corte con bordes afilados se bloqueen, y son más fáciles de controlar.

- g. **Utilice la herramienta eléctrica, los accesorios, los útiles de la herramienta, etc. de acuerdo con estas instrucciones, y tenga en cuenta las condiciones de trabajo y la tarea que va a realizar.** El uso de la herramienta eléctrica para operaciones que no sean las previstas puede ocasionar una situación peligrosa.
- h. **Mantenga las empuñaduras y superficies de agarre secas, limpias y libres de aceite y grasa.** Las empuñaduras y superficies de agarre resbaladizas impiden el agarre y el control seguro de la herramienta en situaciones imprevistas.

**5. Uso y cuidado de la herramienta de batería**

- a. **Recargue la herramienta usando solo el cargador indicado por el fabricante.** Un cargador adecuado para un tipo de batería puede causar riesgos de incendio al ser utilizado con otra batería.
- b. **Utilice las herramientas eléctricas solamente con las baterías recomendadas.** El uso de otras baterías puede suponer un riesgo de incendio y lesiones.
- c. **Cuando no utilice la batería, manténgala alejada de objetos de metal como clips para papel, monedas, llaves, clavos, tornillos y otros pequeños objetos metálicos que pueden realizar una conexión de un terminal a otro.** Si provoca un cortocircuito entre los terminales de la batería, puede ocasionar un incendio o sufrir quemaduras.
- d. **En condiciones abusivas, podrá salir líquido de la batería, evite el contacto. Si se produce un contacto accidental, lávese con agua.** Si el líquido entra en contacto con los ojos, consulte también a un médico. El líquido expulsado por la batería puede provocar irritaciones o quemaduras.
- e. **No use la batería ni la herramienta si están dañadas o si han sido modificadas.** Las baterías dañadas o modificadas pueden presentar un funcionamiento imprevisto y causar incendio, explosión o riesgo de lesiones.
- f. **No exponga la batería o la herramienta al fuego o a temperaturas excesivas.** La exposición al fuego o a una temperatura superior a 130 °C puede causar una explosión.
- g. **Siga las instrucciones de carga y no cargue la batería o la herramienta fuera del rango de temperatura especificado en las instrucciones.** La carga incorrecta o a temperaturas fuera del rango especificado puede dañar la batería y aumentar el riesgo de incendio.

**6. Reparación**

- a. **Haga reparar esta herramienta eléctrica solo por personal técnico autorizado y que emplee exclusivamente piezas de repuesto originales.** Esto le asegurará el mantenimiento de la seguridad de la herramienta eléctrica.

- b. **No repare nunca las baterías dañadas.** El mantenimiento de las baterías debe ser realizado únicamente por el fabricante o los proveedores de servicios autorizados.

### Otras advertencias de seguridad para herramientas eléctricas



**¡Advertencia!** Advertencias de seguridad adicionales para amolado, lijado, cepillado metálico, pulido u operaciones de corte abrasivas.

- ◆ **Esta herramienta eléctrica ha sido diseñada para funcionar como amoladora, cepillo de alambre, lijadora o herramienta de corte. Lea todas las advertencias de seguridad, instrucciones, ilustraciones y especificaciones suministradas con esta herramienta eléctrica.** El incumplimiento de las instrucciones que se indican a continuación puede causar descargas eléctricas, incendios y/o lesiones graves.
- ◆ **Esta herramienta eléctrica no debe utilizarse para operaciones de pulido.** Su uso para operaciones para las que la herramienta no ha sido diseñada puede ocasionar peligro y lesiones personales.
- ◆ **No convierta esta herramienta eléctrica para que funcione en un modo distinto al especificado por el fabricante de la herramienta y para el que ha sido especialmente diseñada.** Tales conversiones pueden causar pérdida de control y graves lesiones personales.
- ◆ **No utilice accesorios que no estén diseñados y recomendados específicamente por el fabricante de la herramienta.** El hecho de que el accesorio pueda acoplarse a la herramienta eléctrica no garantiza un funcionamiento sin riesgos.
- ◆ **La velocidad nominal del accesorio debe ser como mínimo igual a la velocidad máxima marcada en la herramienta eléctrica.** Los accesorios que funcionan más rápido que la velocidad prevista pueden romperse y salir proyectados.
- ◆ **El diámetro exterior y el espesor del accesorio deben encontrarse dentro de los límites de la capacidad nominal de la herramienta eléctrica.** Los accesorios de tamaño incorrecto no pueden protegerse o controlarse adecuadamente.
- ◆ **Las dimensiones del montaje de los accesorios deben ajustarse a las dimensiones del elemento de montaje de la herramienta eléctrica.** Los accesorios que no se corresponden con las piezas de montaje de la herramienta eléctrica se desequilibrarán, vibrarán excesivamente y pueden causar pérdida de control.
- ◆ **No utilice un accesorio dañado.** Antes de cada uso inspeccione los accesorios, por ejemplo, los discos abrasivos, para verificar si tiene muescas o grietas; el plato portadiscos, para verificar si tiene grimas o roturas o si está muy desgastado, y el cepillo de metal, para verificar si tiene alambres sueltos o quebrados. Si la herramienta eléctrica o un accesorio se caen, compruebe que no estén dañados y, en su caso, instale un accesorio no dañado. Después de inspeccionar e instalar un accesorio, usted y otras personas que estuviesen cerca deben alejarse del plano del accesorio en movimiento, solo entonces ponga la herramienta eléctrica en funcionamiento a velocidad máxima en vacío durante un minuto. Por lo general, los accesorios dañados se rompen durante la prueba.
- ◆ **Utilice equipo de protección individual.** Dependiendo de la aplicación, use un protector facial y gafas protectoras o con protección lateral. Si corresponde, póngase una mascarilla antipolvo, protectores para el oído, guantes y un delantal de trabajo que pueda detener pequeños fragmentos abrasivos o de la pieza de trabajo. La protección ocular debe poder detener las partículas volantes que se producen con varias operaciones. La mascarilla antipolvo o el respirador deben poder filtrar las partículas generadas por la operación que esté realizando. La exposición prolongada al ruido de intensidad elevada puede causar pérdida auditiva.
- ◆ **Mantenga a otras personas a una distancia de seguridad de la zona de trabajo.** Todas las personas que accedan al área de trabajo deben llevar puesto un equipo de protección individual. Los fragmentos de una pieza de trabajo o de un accesorio roto pueden salir proyectados y provocar una lesión más allá del área inmediata de operación.
- ◆ **Sujete la herramienta eléctrica únicamente por las superficies de agarre aisladas cuando realice una operación en la que la herramienta de corte pueda entrar en contacto con cables ocultos.** El contacto con un cable en tensión podría cargar las partes metálicas expuestas de la herramienta eléctrica y emitir una descarga eléctrica al operador.
- ◆ **No pose la herramienta eléctrica hasta que el accesorio se haya parado por completo.** El accesorio giratorio puede agarrarse a la superficie y hacer que usted pierda el control de la herramienta.
- ◆ **No ponga en funcionamiento la herramienta eléctrica mientras la transporte a su lado.** El contacto accidental con el accesorio giratorio puede hacer que se enganche la ropa, tirando el accesorio hacia su cuerpo.
- ◆ **Limpie periódicamente los orificios de ventilación de la herramienta eléctrica.**

El ventilador del motor atraerá el polvo dentro de la caja protectora y la acumulación excesiva del metal en polvo puede ocasionar riesgos eléctricos.

- ◆ **No utilice la herramienta eléctrica cerca de materiales inflamables.** Las chispas podrían incendiar estos materiales.
- ◆ **No utilice accesorios que requieran líquidos refrigerantes.** El uso de agua u otros refrigerantes líquidos puede ocasionar electrocución o descarga.

### Contragolpe y advertencias relacionadas

El contragolpe es una reacción repentina al quedar enganchados o atrapados un disco, una almohadilla de soporte, un cepillo u otro accesorio giratorio. Al engancharse o quedar presionado un accesorio en movimiento, este se detiene rápidamente y, a su vez, provoca que la herramienta eléctrica no controlada quede forzada en dirección opuesta a la rotación del accesorio en el punto del trabado.

Por ejemplo, si un disco abrasivo se engancha o queda presionado por la pieza de trabajo, el borde del disco que entra en el punto de presión puede incrustarse en la superficie del material haciendo que el disco se salga o se trabe. El disco puede saltar hacia el operador o lejos de él, dependiendo de la dirección del movimiento del disco en el punto de presión. Los discos abrasivos también pueden romperse en estas condiciones.

El rebote es el resultado del mal uso de la herramienta eléctrica o de procedimientos o condiciones de operación incorrectos, y se puede evitar si se toman las precauciones debidas, que se enumeran a continuación:

- ◆ **Sujete firmemente la empuñadura de la herramienta eléctrica y coloque el cuerpo y el brazo de modo que puedan soportar los contragolpes. Para un máximo control del rebote o de la reacción del par motor durante la puesta en marcha, utilice siempre la empuñadura auxiliar, si la hubiera.** El operador puede controlar la reacción del par motor o la fuerza del rebote si se toman las precauciones adecuadas.
- ◆ **Nunca coloque la mano cerca de un accesorio giratorio.** El accesorio puede rebotarle en la mano.
- ◆ **No coloque el cuerpo en el área hacia la que la herramienta eléctrica se moverá si se produce un retroceso.** El rebote impulsará la herramienta en la dirección opuesta al movimiento del disco en el momento del enganche.
- ◆ **Tenga especial cuidado cuando trabaje esquinas, bordes afilados, etc. Evite hacer rebotar o enganchar el accesorio.** Las esquinas, los bordes afilados o los rebotes tienden a enganchar el accesorio en movimiento y ocasionar pérdida de control o tensión de retroceso.

- ◆ **No acople una hoja de tallado de madera de sierra de cadena o una hoja de sierra dentada.** Dichas hojas ocasionan frecuentes contragolpes y pérdidas de control.

### Advertencias de seguridad específicas para operaciones de amolado y corte abrasivo:

- ◆ **Utilice solo los tipos de discos recomendados para la herramienta eléctrica y el protector específico diseñado para el disco seleccionado.** Los discos para los que la herramienta eléctrica no ha sido diseñada no pueden protegerse adecuadamente y no son seguros.
- ◆ **La superficie de amolado de los discos abombados debe montarse por debajo del plano del borde protector.** Un disco instalado incorrectamente que se proyecta fuera del plano del borde del protector no puede protegerse correctamente.
- ◆ **El protector debe acoplarse de forma segura a la herramienta eléctrica y colocarse para brindar la máxima seguridad posible, de tal forma que quede la menor cantidad de disco expuesta en dirección al usuario.** El protector ayuda a proteger al operador de fragmentos de disco roto y del contacto accidental con el disco y las chispas que podrían incendiar la ropa.
- ◆ **Los discos se deben utilizar únicamente para los usos recomendados. Por ejemplo, no amole con el costado de un disco de corte.** Los discos de corte abrasivo están previstos para el amolado periférico y, si se aplican fuerzas laterales a estos discos, se podrían romper.
- ◆ **Utilice siempre bridas de discos que no estén dañadas y con el tamaño y forma correctos para el disco seleccionado.** Las bridas de disco apropiadas sirven de soporte para el disco, reduciendo así la posibilidad de su rotura. Las bridas de los discos de corte pueden ser diferentes de las bridas de los discos de amolado.
- ◆ **No utilice discos desgastados de herramientas eléctricas de mayor tamaño.** Un disco diseñado para una herramienta eléctrica más grande no es adecuado para la mayor velocidad de una herramienta más pequeña y puede explotar.
- ◆ **Cuando utilice discos de doble uso, coloque siempre el protector correcto para la aplicación que esté realizando.** Si no utiliza el protector correcto, es posible que no consiga el nivel de protección deseado, y ello puede causar lesiones graves.

### Otras advertencias de seguridad específicas para operaciones de corte abrasivo

- ◆ **No bloquee el disco de corte ni aplique una presión excesiva sobre este. No intente hacer un corte de profundidad excesiva.**

El ejercer demasiada presión sobre el disco aumenta la carga y la susceptibilidad de giro o bloqueo del disco en el corte y la posibilidad de contragolpe o rotura del disco.

- ◆ **No coloque su cuerpo en la línea de corte y detrás del disco giratorio.** Cuando el disco, en el punto de operaciones, se aleje de su cuerpo, el posible rebote puede propulsar el disco en movimiento y la herramienta eléctrica directamente hacia usted.
- ◆ **Si el disco se bloquea o si, por algún motivo, se interrumpe el corte, desconecte la herramienta y no la mueva hasta que el disco se haya detenido por completo. No intente nunca sacar del corte el disco de corte mientras este se encuentre en movimiento pues puede producirse un contragolpe.** Investigue y tome medidas correctivas para eliminar la causa del trabado del disco.
- ◆ **No reinicie la operación de corte en la pieza de trabajo. Espere a que el disco alcance la velocidad máxima y vuelva a introducirlo en el corte con cuidado.** El disco puede bloquearse, saltar o rebotar si la herramienta eléctrica vuelve a ponerse en marcha en la pieza de trabajo.
- ◆ **Sujete los paneles o cualquier pieza de trabajo de grandes dimensiones a fin de minimizar el riesgo de que el disco quede atrapado o salga despedido hacia atrás.** Las piezas de trabajo grandes tienden a combarse por su propio peso. Se deben colocar soportes debajo de la pieza de trabajo, cerca de la línea de corte y cerca del borde de la pieza de trabajo a ambos lados del disco.
- ◆ **Tenga mucho cuidado cuando realice «cortes de inmersión» en paredes existentes u otras zonas ciegas.** El disco protuberante puede cortar las tuberías de gas o de agua, la instalación eléctrica o los objetos que puedan ocasionar un rebote.
- ◆ **No intente realizar cortes curvos.** Si se sobrecarga el disco, aumenta la carga y la posibilidad de torcedura o atasco del disco en el corte y la posibilidad de contragolpe o rotura del disco, y ello puede causar lesiones graves.

### Advertencias de seguridad específicas para operaciones de lijado:

- ◆ **Utilice discos de papel de lija del tamaño adecuado. Siga las recomendaciones del fabricante al seleccionar el papel de lijado.** El papel de lija más grande, que sobresalga de la almohadilla de lijado, puede romperse y ocasionar el enganche o rotura del disco o un contragolpe.

### Advertencias de seguridad específicas para operaciones de cepillado metálico

- ◆ **Tenga en cuenta que el cepillo expulsa cerdas metálicas incluso durante las operaciones normales.**

### No ejerza demasiada presión en los alambres

**aplicando una carga excesiva al cepillo.** Las cerdas de alambre pueden penetrar fácilmente la ropa ligera o la piel.

- ◆ **Si es recomendable el uso de un protector para el cepillo metálico, no permita que dicho protector interfiera con el disco o el cepillo.** El disco o el cepillo de alambre puede expandir su diámetro debido a la carga de trabajo y a los movimientos centrifugos.



**¡Advertencia!** La inhalación o el contacto con el polvo procedente de las aplicaciones de lijado pueden poner en peligro la salud del operador y de las personas que se encuentren cerca. Lleve una máscara de protección especialmente diseñada para protegerle del polvo y el humo y compruebe que las personas que se encuentren o accedan a la zona de trabajo también lleven protección.

### Riesgos residuales

El uso de esta herramienta puede producir riesgos residuales adicionales, no incluidos en las advertencias de seguridad adjuntas. Estos riesgos pueden surgir por un mal uso, un uso prolongado, etc.

El cumplimiento de las normas de seguridad correspondientes y el uso de dispositivos de seguridad no evitan ciertos riesgos residuales. Dichos riesgos incluyen:

- ◆ Lesiones provocadas por el contacto con cualquier pieza giratoria/móvil.
- ◆ Lesiones producidas al cambiar piezas, hojas o accesorios.
- ◆ Lesiones provocadas por el uso prolongado de una herramienta. Si utiliza una herramienta durante períodos de tiempo demasiado prolongados, realice pausas con frecuencia.
- ◆ Deterioro auditivo.
- ◆ Daños a la salud provocados por la respiración del polvo generado al utilizar la herramienta (por ejemplo, al trabajar con madera, especialmente haya, roble y MDF).

### Ruido y vibración

Los valores de emisión de ruido y vibración declarados en el apartado de características técnicas y en la declaración de conformidad se han calculado según un método de prueba estándar proporcionado por la norma EN 62841 y podrán utilizarse para comparar una herramienta con otra.

El valor de emisión de vibraciones y ruido declarado también puede utilizarse para una evaluación previa de la exposición.



**¡ADVERTENCIA!** EL VALOR DE EMISIÓN DE VIBRACIONES Y RUIDO DURANTE EL USO REAL DE LA HERRAMIENTA ELÉCTRICA PUEDE DIFERIR DEL VALOR DECLARADO EN FUNCIÓN DE CÓMO SE UTILICE LA HERRAMIENTA.



**EL NIVEL DE RUIDO Y VIBRACIÓN PUEDE SUPERAR EL NIVEL DECLARADO.**

Al evaluar la exposición a las vibraciones con el fin de determinar las medidas de seguridad que exige la directiva 2002/44/CE para proteger a las personas que utilizan periódicamente herramientas eléctricas en el entorno laboral, deberá tenerse en cuenta una estimación de la exposición a las vibraciones, las condiciones de uso reales y el modo de empleo de la herramienta, así como los pasos del ciclo operativo como, por ejemplo, el número de veces que la herramienta se apaga, el tiempo que está parada y el tiempo de disparo.

**¡Advertencia!** El amolado de chapas metálicas finas u otras estructuras de gran tamaño que vibren fácilmente puede producir una emisión total de ruido muy superior (de hasta 15 dB) a los valores de emisión de ruido declarados.

Hay que impedir, en la medida de lo posible, que tales piezas emitan ruido tomando medidas adecuadas, como, por ejemplo, aplicar alfombras amortiguadoras pesadas y flexibles.

El aumento de la emisión de ruido también debe tenerse en cuenta para evaluar el riesgo de exposición al ruido y para elegir una protección auditiva adecuada.

**Etiquetas en la herramienta**

En la herramienta se muestran los siguientes pictogramas, junto con el código de fecha:



**¡Advertencia!** Para reducir el riesgo de lesiones, el usuario debe leer el manual de instrucciones.



Cuando utilice la herramienta, lleve siempre gafas protectoras.



Cuando utilice la herramienta, utilice siempre protección para los oídos.



Utilice siempre con las dos manos.



No utilice el protector suministrado para operaciones de corte en hormigón/mampostería.

**Instrucciones de seguridad adicionales para baterías y cargadores**

**Baterías**

- ◆ Nunca trate de abrir las baterías por ningún motivo.
- ◆ No exponga la batería al agua.

- ◆ No guarde la batería en lugares donde la temperatura pueda superar los 40 °C.
- ◆ Realice la carga únicamente a una temperatura ambiente de entre 10 °C y 40 °C.
- ◆ Utilice únicamente el cargador suministrado con la herramienta para realizar la carga.
- ◆ Para desechar las baterías, siga las instrucciones facilitadas en la sección "Protección del medioambiente".



No intente recargar baterías deterioradas.

**Cargadores**

- ◆ Use el cargador BLACK+DECKER para cargar únicamente la batería de la herramienta con la cual ha sido suministrado. Otras baterías podrían explotar y provocar lesiones y daños materiales.
- ◆ Nunca intente cargar baterías no recargables.
- ◆ Sustituya los cables defectuosos inmediatamente.
- ◆ No exponga el cargador al agua.
- ◆ No abra el cargador.
- ◆ No aplique ningún dispositivo para medir la resistencia del cargador.

**Seguridad de otras personas**

- ◆ Este aparato puede ser usado por niños a partir de 8 años de edad y personas con capacidades físicas, sensoriales o mentales disminuidas o que carezca de experiencia y conocimientos si están supervisadas o han recibido instrucciones sobre el uso seguro del aparato y comprenden los peligros que entraña el uso.
- ◆ Los niños no deben jugar con este aparato. La limpieza y el mantenimiento de usuario no deben ser realizados por niños sin supervisión.



El cargador ha sido concebido para usar solo en interiores.



Lea el manual de instrucciones antes de usar el producto.

**Seguridad eléctrica**



El cargador presenta un aislamiento doble; por lo tanto, no requiere conexión a tierra. Compruebe siempre que la tensión de red corresponda a la indicada en la placa de características.

Nunca intente reemplazar el cargador con un enchufe normal.

- ◆ Si se daña el cable de alimentación, para evitar riesgos, deberá sustituirlo el fabricante o un centro de servicio técnico autorizado de BLACK+DECKER.



## Características

Esta herramienta incluye alguna de las siguientes características o todas ellas.

1. Interruptor de encendido/apagado
2. Botón de bloqueo deslizante
3. Disco de amolado/corte
4. Protector
5. Empuñadura lateral
6. Batería

## Carga de la batería (Fig. A)

Los cargadores BLACK+DECKER han sido diseñados para cargar las baterías BLACK+DECKER.

- ◆ enchufe el cargador (9) en una toma adecuada antes de introducir la batería (6).
- ◆ Introduzca la batería (6) en el cargador y, compruebe que quede bien asentada en las ranuras de la batería (Fig. A).

El LED (7a) parpadeará para indicar que se está cargando la batería.

Al finalizar la carga, el LED permanecerá encendido en modo fijo. La batería estará cargada y podrá usarse, o dejarla en el cargador.

- ◆ Recargue las baterías descargadas tan pronto como sea posible después del uso; de lo contrario, se reducirá su vida útil. Para aprovechar al máximo la vida útil de la batería, no deje que la batería se agote. Es recomendable recargar las baterías después de cada uso.

## Diagnóstico del cargador (Fig. B)

Este cargador ha sido diseñado para detectar algunos problemas que pueden surgir con la batería o la fuente de alimentación. Los problemas se indican a través de un LED parpadeante con diferentes patrones.

## Batería defectuosa

El cargador puede detectar una batería débil o dañada. El LED parpadea en el patrón indicado en la etiqueta. Si ve este patrón de parpadeo de batería defectuosa, no siga cargando la batería.

Llévela a un centro de servicios o a un punto de recogida para el reciclaje.

## Demora por batería fría/caliente

Cuando el cargador detecta que la batería está demasiado fría o demasiado caliente, inicia automáticamente la demora por batería fría/caliente, suspendiendo la carga hasta que la batería se normalice. Después de que esto suceda, el cargador cambia automáticamente al modo de Carga de Batería. Esta función asegura la máxima vida útil de la batería. La luz parpadea en el patrón indicado en la etiqueta.

## Dejar la batería en el cargador

El cargador y la batería pueden permanecer conectados durante un periodo de tiempo indefinido con el indicador de LED iluminado. El cargador mantiene la batería a baja temperatura y completamente cargada. Este cargador está dotado de un modo de afinación automática que equaliza o balancea las celdas individuales de la batería, para permitir que esta funcione al máximo de su capacidad. La batería debería afinarse semanalmente o cada vez que no tenga el mismo rendimiento. Para usar el modo de afinación automática, coloque la batería en el cargador y déjela durante por lo menos 8 horas.

## Notas importantes sobre la carga

- ◆ Pueden obtenerse una vida útil más prolongada y un mejor rendimiento si la batería se carga a una temperatura ambiente comprendida entre 18 °C y 24 °C. NO cargue la batería si la temperatura ambiente es inferior a +4,5 °C o superior a +40 °C. Esto es importante pues evita daños graves a la batería.
- ◆ El cargador y la batería pueden calentarse al tacto durante la carga. Esto es normal y no indica ningún problema. Para facilitar el enfriamiento de la batería después del uso, evite colocar el cargador o la batería en un entorno caluroso tal como un cobertizo de metal o un tráiler no aislado.
- ◆ Si la batería no se carga correctamente:
  - ◆ Compruebe el funcionamiento de la toma de corriente enchufando una lámpara u otro aparato;
  - ◆ Compruebe si la toma de corriente está conectada al interruptor de una luz que la apaga al apagar las luces;
  - ◆ Desplace el cargador y la batería hacia un lugar donde la temperatura ambiente sea de aproximadamente 18 °C - 24 °C.
  - ◆ Si el problema de carga persiste, lleve la herramienta, la batería y el cargador a su servicio técnico local.
- ◆ La batería debe recargarse cuando no produce energía suficiente para trabajos que antes se efectuaban fácilmente. NO SIGA usándola en estas condiciones. Siga el procedimiento de carga. También puede cargar una batería usada parcialmente cuando lo desee, sin ningún efecto adverso en la batería.
- ◆ Los materiales extraños que sean conductores, como, por ejemplo, el polvo de amolado, los chips metálicos, la lana de acero, el papel de aluminio o cualquier acumulación de partículas metálicas, deben mantenerse alejados de las cavidades del cargador. Desenchufe el cargador antes de intentar limpiarlo.
- ◆ No lo congele ni lo sumerja en agua u otros líquidos.

## Colocación y extracción de la batería (Fig. C, D)

- ◆ Para colocar la batería (6), alinéela en el alojamiento de la herramienta (8).

Deslice la batería dentro del alojamiento y empújela hasta que encaje en su sitio.

- ◆ Para extraer la batería, pulse el botón de liberación (6a) y tire a la vez de la batería para extraerla del alojamiento.

## Montaje

**¡Advertencia!** Antes de proceder al montaje, compruebe que la herramienta esté apagada y que ha retirado la batería.

## Uso de los protectores

Use siempre los protectores correctos, como sigue:

- ◆ cuando se utiliza el protector de disco de tipo A (corte) para el amolado superficial, el protector del disco puede interferir con la pieza de trabajo causando un escaso control;
- ◆ cuando se utiliza el protector de disco de tipo B (amolado) para operaciones de corte con discos abrasivos aglomerados, existe mayor riesgo de exposición a las chispas y partículas emitidas y de exposición a los fragmentos del disco en caso de que este estalle;
- ◆ cuando se utiliza un protector de disco de tipo A (corte), tipo B (amolado) o tipo C (combinado) para corte o para operaciones superficiales en hormigón o mampostería, aumenta el riesgo de exposición al polvo y pérdida de control por contragolpe;
- ◆ cuando se utiliza un protector de disco de tipo A (corte) o de tipo B (amolado) o tipo C (combinado) con un cepillo de alambre tipo disco de un espesor superior al máximo, los alambres pueden engancharse en el protector y romperse.

## Colocación y extracción del protector (Fig. E, F, G)

La herramienta se suministra con un protector que se usa para amolado y para algunas operaciones de corte. Consulte la tabla de accesorios.

- ◆ Coloque la herramienta encima de una mesa con el husillo (12) mirando hacia arriba.
- ◆ Libere el bloqueo de sujeción y mantenga el protector sobre la herramienta como se muestra en la figura E.
- ◆ Alinee las lengüetas (4a) con las muescas (9) como se muestra en la figura F.
- ◆ Pulse el protector hacia abajo y gírelo en sentido antihorario hasta la posición requerida, como se muestra en la figura G.
- ◆ Cierre la palanca de liberación rápida para fijar el protector.

**¡Advertencia!** Nunca use la herramienta sin el protector, salvo que se indique específicamente en la tabla de accesorios.

## Extracción

- ◆ Palanca de liberación rápida.

- ◆ Gire el protector en sentido horario para alinear las lengüetas (4a) con las muescas (9).
- ◆ Retire el protector de la herramienta.

**¡Advertencia!** No use nunca la herramienta sin el protector.

## Ajuste de la empuñadura lateral

- ◆ Atornille la empuñadura lateral (3) en uno de los orificios de montaje de la herramienta.

**¡Advertencia!** Nunca use la herramienta sin la empuñadura lateral, salvo que se indique específicamente en la tabla de accesorios.

## Colocación y extracción de discos de amolado, discos de corte o almohadillas de láminas de lijado (Fig. H, I, J, K)

Utilice siempre el tipo de disco correcto para su aplicación.

Utilice siempre discos con el diámetro y el tamaño de orificio correctos (véanse los datos técnicos).

### Colocación

- ◆ Coloque el protector como se ha descrito anteriormente.
- ◆ Coloque la brida interior (11) en el husillo (12) como se indica en la figura. H. Compruebe que la brida esté ubicada correctamente en los lados planos del husillo.
- ◆ Coloque el disco (3) sobre el husillo (12) como se muestra en la figura H. Si el disco tiene el centro abollonado, compruebe que este mire hacia la brida interna.
- ◆ Asegúrese de que el disco está colocado correctamente en la brida interior.
- ◆ Coloque la brida exterior (10) en el husillo. Cuando coloque un disco de amolado, el centro abollonado de la brida externa debe quedar orientado hacia el disco (A en la Fig. I). Cuando coloque un disco de corte, el centro abollonado de la brida externa debe estar orientado en sentido contrario al disco (B en la Fig. I).
- ◆ Mantenga presionado el bloqueo del husillo (2) y ajuste la brida exterior utilizando la llave de dos pivotes (13) (Fig. J).

### Extracción

- ◆ Mantenga presionado el bloqueo del husillo (2) y afloje la brida exterior (10) utilizando la llave de dos pivotes (13) (Fig. J).
- ◆ Extraiga la brida exterior (10) y el disco (3).

## Amolado superficial con discos de amolado

- ◆ Deje que la herramienta alcance la velocidad máxima antes de ponerla en contacto con la superficie de trabajo.
- ◆ Aplique la presión más baja en la superficie de trabajo, dejando que la herramienta funcione a alta velocidad. La velocidad de amolado será mayor cuando la herramienta opere a mayor velocidad.

- ◆ Mantenga un ángulo de 20 a 30 grados entre la herramienta y la superficie de trabajo.
- ◆ Mueva continuamente la herramienta hacia delante y hacia detrás para evitar provocar gubias en la superficie de trabajo.
- ◆ Retire la herramienta de la superficie de trabajo antes de apagarla. Deje que la herramienta deje de girar antes de tumbarla.

### Amolado de bordes con discos de amolado

Los discos utilizados para el corte y el amolado de bordes pueden romperse o producir contragolpes cuando la herramienta se usa para hacer operaciones de corte o amolado de profundidad. El amolado/corte de bordes con un disco de tipo 27 debe limitarse a un corte superficial y entalladura, de menos de 13 mm de profundidad cuando el disco es nuevo. Reduzca la profundidad de corte/entalladura en modo equivalente a la reducción del radio del disco a medida que se desgasta. Consulte la "Tabla de accesorios para amolado y corte" al final de este manual para más información. El amolado/corte de bordes con un disco de tipo 41 en metal/baldosas cerámicas puede realizarse con el protector suministrado.

El amolado/corte de bordes con un disco de tipo 41 en hormigón/mampostería debe realizarse con un protector tipo A o tipo F.

- ◆ Deje que la herramienta alcance la velocidad máxima antes de ponerla en contacto con la superficie de trabajo.
- ◆ Aplique la presión más baja en la superficie de trabajo, dejando que la herramienta funcione a alta velocidad. La velocidad de amolado será mayor cuando la herramienta opere a mayor velocidad.
- ◆ Colóquese de forma que la parte inferior abierta del disco quede orientada en sentido contrario a usted.
- ◆ Una vez que empiece el corte y que se coloque una muesca en la zona de trabajo, no cambie el ángulo de corte. Si cambia el ángulo el disco se dobla y es posible que se parta. Los discos de amolado de bordes no están diseñados para soportar presiones laterales provocadas por el doblaje.
- ◆ Retire la herramienta de la superficie de trabajo antes de apagarla. Deje que la herramienta deje de girar antes de tumbarla.

**¡Advertencia!** No utilice discos de corte/amolado de bordes para las aplicaciones de amolado superficial si la etiqueta del disco prohíbe tal uso, porque dichos discos no han sido diseñados para soportar las presiones laterales que produce el amolado superficial. Podrán registrarse roturas de las ruedas y daños personales graves.

### Colocación y extracción de discos de lijado (Fig. K)

Para realizar operaciones de lijado se requiere un portadiscos.

Puede conseguir las almohadillas de soporte en su distribuidor BLACK+DECKER, como accesorio.

### Colocación

- ◆ Coloque la brida interior (11) en el husillo (12) como se muestra (Fig. K). Compruebe que la brida esté ubicada correctamente en los lados planos del husillo.
- ◆ Coloque la almohadilla de soporte (3) en el husillo.
- ◆ Coloque la brida exterior (10) en el husillo con el centro abollonado mirando en sentido contrario al disco.
- ◆ Mantenga presionado el bloqueo del husillo (2) y ajuste la brida exterior utilizando la llave de dos pivotes (13). Asegúrese de que la brida externa se instale correctamente y que el disco quede bien sujeto.

### Extracción

- ◆ Mantenga presionado el bloqueo del husillo (2) y afloje la brida exterior (10) utilizando la llave de dos pivotes (13).
- ◆ Extraiga la brida exterior (10), el disco de lijado (14) y la almohadilla de apoyo (3).

### Acabado superficial con discos de lijado

- ◆ Deje que la herramienta alcance la velocidad máxima antes de ponerla en contacto con la superficie de trabajo.
- ◆ Aplique una presión mínima en la superficie de trabajo, dejando que la herramienta funcione a alta velocidad. La velocidad de lijado será mayor cuando la herramienta opere a mayor velocidad.
- ◆ Mantenga un ángulo de 5 a 10 grados entre la herramienta y la superficie de trabajo. Mueva continuamente la herramienta hacia delante y hacia atrás para evitar crear hendiduras en la superficie de trabajo.
- ◆ Retire la herramienta de la superficie de trabajo antes de apagarla. Deje que la herramienta deje de girar antes de tumbarla.

### Uso de las almohadillas de apoyo de lijado

Elija los discos de lijado de grano adecuado para su aplicación. Los discos de lijado se encuentran disponibles con varios granos. Los granos más gruesos operan más rápido en el retirado de material y dan un acabado más tosco. Los granos más finos operan más lento en el retirado de material y dan un acabado más uniforme. Empiece con discos de grano grueso para retirar el material de forma rápida y tosca. Cambie a una lija de grano mediano y termine con un disco de grano fino para lograr un acabado óptimo.

- ◆ Lijado grueso = grano 16 - 30.
- ◆ Lijado medio = grano 36 - 80.
- ◆ Acabado fino = grano 100 - 120.

- ◆ Acabado muy fino = grano 150 - 180.
- ◆ Deje que la herramienta alcance la velocidad máxima antes de ponerla en contacto con la superficie de trabajo.
- ◆ Aplique una presión mínima en la superficie de trabajo, dejando que la herramienta funcione a alta velocidad. La velocidad de lijado será mayor cuando la herramienta opere a mayor velocidad.
- ◆ Mantenga un ángulo de 5 a 10 grados entre la herramienta y la superficie de trabajo. El disco de lijado deberá mantener un contacto de aproximadamente 25 mm con la superficie de trabajo.
- ◆ Mueva la herramienta constantemente en línea recta para evitar que la superficie de trabajo se queme o se doble. Si deja que la herramienta permanezca en la superficie de trabajo sin moverla o si mueve la herramienta de forma circular, provocará quemaduras y torcidos en la superficie de trabajo.
- ◆ Retire la herramienta de la superficie de trabajo antes de apagarla. Deje que la herramienta deje de girar antes de tumbarla.
- ◆ Las zonas en las que se retire la pintura deberán señalizarse con una hoja de plástico de un grosor de 4 mm.
- ◆ El lijado deberá realizarse de forma tal que se reduzca el arrastre de polvo de pintura fuera de la zona de trabajo.
- ◆ Todas las superficies de la zona de trabajo deberán ser aspiradas y limpiadas por completo a diario durante el período del proyecto de lijado. Las bolsas de filtros de aspiradoras deberán cambiarse frecuentemente.
- ◆ Los paños de plástico deberán reunirse y eliminarse junto con cualquier resto de polvo u otros restos de la eliminación. Deberán colocarse en recipientes de desecho sellados y eliminarse utilizando los procedimientos de recogida de residuos habituales. Durante la limpieza, los niños y las mujeres embarazadas deberán mantenerse alejados de la zona de trabajo inmediata.
- ◆ Todos los juguetes y los suministros y utensilios lavables utilizados por los niños deberán lavarse cuidadosamente antes de volver a ser utilizados.

### Precauciones a adoptar al lijar pintura

- ◆ **SE RECOMIENDA NO** lijar pintura a base de plomo debido a la dificultad de controlar el polvo contaminado. Los niños y las mujeres embarazadas están más expuestos al riesgo de intoxicación por plomo.
- ◆ Como es difícil identificar si una pintura contiene o no plomo sin efectuar análisis químicos, le aconsejamos que adopte las siguientes precauciones a la hora de lijar cualquier pintura:
  - ◆ Los niños y las mujeres embarazadas no deben acceder a la zona de trabajo en la que se esté haciendo el lijado de la pintura hasta que no se haya completado su limpieza.
  - ◆ Todas las personas que accedan a la zona de trabajo deben llevar una mascarilla antipolvo o un respirador. El filtro deberá sustituirse a diario o cuando resulte difícil respirar.

**Nota:** Deberá utilizar solo máscaras antipolvo adecuadas para trabajar con polvo y humos derivados de la pintura a base de plomo. Las máscaras de pintura ordinarias no ofrecen esta protección. Consulte a su ferretería local sobre de una máscara antipolvo aprobada.

- ◆ **NO INGIERA ALIMENTOS O BEBIDAS NI FUME** en la zona de trabajo para evitar ingerir partículas de pintura contaminadas. Los trabajadores deben lavarse y limpiarse **ANTES** de comer, beber o fumar. La comida, la bebida o el tabaco no deben dejarse en la zona de trabajo, ya que puede depositarse polvo en los mismos.
- ◆ Deberá retirar la pintura de forma que se reduzca al máximo la cantidad de polvo emitido.

### Montaje y uso de los cepillos y discos de alambre

Los cepillos de copa o discos de alambre se enroscan directamente en el husillo de la amoladora sin utilizar las bridas. Cuando se usan discos de alambre, se requiere un protector de tipo A o Tipo B. Lleve guantes de trabajo cuando manipule cepillos y ruedas metálicos. Podrán estar afiladas. El disco o el cepillo no deben tocar el protector cuando se instalan o mientras que estén en uso. Pueden producirse daños imperceptibles en el accesorio que causen la rotura de los alambres del disco o de la copa.

- ◆ Enrosque el disco en el husillo manualmente.
- ◆ Apriete el botón de bloqueo del husillo y utilice una llave en el cubo del disco o cepillo de alambre para apretarlo.
- ◆ Para retirar el disco, invierta las instrucciones anteriores.

**¡Advertencia!** Si no fija correctamente el cubo del disco antes de encender la herramienta, pueden producirse daños a la herramienta y al disco.

Los discos y los cepillos metálicos pueden utilizarse para retirar óxido, sarro y pintura, y para uniformar las superficies irregulares.

**Nota:** Deben tomarse las mismas precauciones para cepillar con cepillo de alambre y para lijar la pintura.

- ◆ Deje que la herramienta alcance la velocidad máxima antes de ponerla en contacto con la superficie de trabajo.
- ◆ Aplique una presión mínima en la superficie de trabajo, dejando que la herramienta funcione a alta velocidad. La velocidad de retirada del material será mayor cuando la herramienta opere a mayor velocidad.
- ◆ Mantenga un ángulo de 5 a 10 grados entre la herramienta y la superficie de trabajo para cepillos de copa de alambre.

- ◆ Mantenga en contacto el borde del disco y la superficie de trabajo con los discos de alambre.
- ◆ Mueva continuamente la herramienta hacia delante y hacia atrás para evitar crear hendiduras en la superficie de trabajo. Si deja que la herramienta permanezca en la superficie de trabajo sin moverla o si mueve la herramienta de forma circular, provocará quemaduras y torcidos en la superficie de trabajo.
- ◆ Retire la herramienta de la superficie de trabajo antes de apagarla. Deje que la herramienta deje de rotar antes de colocarla a un lado.

**¡Advertencia!** Preste especial atención cuando opere sobre un borde pues la amoladora puede moverse en modo repentino y brusco.

NUNCA use un cepillo de alambre sin protector. Los alambres pueden salir proyectados del accesorio y causar lesiones graves.

### Montaje y uso de los discos de corte (Tipo 41)

Los discos de corte incluyen discos diamantados y discos abrasivos. Se encuentran disponibles ruedas de corte abrasivo para metales y hormigón. Para cortar hormigón, también pueden utilizarse cuchillas diamantadas.

**NOTA:** El amolado/corte de bordes con un disco de tipo 41 en metal/baldosas cerámicas puede realizarse con el protector suministrado.

El amolado con un disco de tipo 41 en hormigón/mampostería debe realizarse con un protector tipo A o tipo F. Si no utiliza la brida adecuada y el protector adecuado, pueden producirse daños por la rotura del disco y el contacto del disco.

Para los discos de corte deberá utilizarse una tuerca de fijación roscada y una brida de soporte del mismo diámetro (incluida con la herramienta).

### Montaje de los discos de corte

- ◆ Coloque la brida de soporte no roscada sobre el husillo con la sección abollonada (piloto) mirando hacia arriba. La sección abollonada (piloto) sobre la brida de soporte deberá quedar contra el disco cuando el disco esté instalado.
- ◆ Coloque el disco sobre la brida de soporte, centrandolo el disco en la sección abollonada (piloto).
- ◆ Coloque la tuerca de fijación roscada con la sección abollonada (piloto) mirando en sentido contrario al disco.
- ◆ Pulse el botón de bloqueo del husillo y apriete la tuerca de fijación con la llave suministrada (16).
- ◆ Para retirar el disco, pulse el botón de bloqueo del husillo y afloje la tuerca de fijación roscada con la llave suministrada.

**¡Advertencia!** No utilice discos de corte/amolado de bordes para las aplicaciones de amolado superficial, ya que dichos discos no han sido diseñados para soportar presiones laterales derivadas del corte de superficie. Podrán registrarse roturas de los discos y daños personales.

- ◆ Deje que la herramienta alcance la velocidad máxima antes de ponerla en contacto con la superficie de trabajo.
- ◆ Aplique una presión mínima sobre la superficie de trabajo, dejando que la herramienta funcione a alta velocidad. La velocidad de corte será mayor cuando la herramienta opere a mayor velocidad.
- ◆ Una vez que empiece el corte y haga una muesca en la pieza de trabajo, no cambie el ángulo de corte. Si cambia el ángulo el disco se dobla y es posible que se parta.
- ◆ Retire la herramienta de la superficie de trabajo antes de apagarla. Deje que la herramienta deje de rotar antes de colocarla a un lado.

### Accesorios opcionales

**¡Advertencia!** Dado que los accesorios que no sean los suministrados por Black & Decker no han sido sometidos a pruebas con este producto, el uso de tales accesorios con esta herramienta podría ser peligroso. Para disminuir el riesgo de lesiones, con este producto deben usarse exclusivamente los accesorios recomendados por Black & Decker.

**¡Advertencia!** No utilice discos abrasivos aglomerados que hayan superado la fecha de caducidad (EXP) estampada cerca del centro del disco (si se proporciona). Los discos caducados tienen más probabilidades de reventar y causar lesiones graves. Guarde los discos abrasivos aglomerados en un lugar seco, donde no haya temperatura ni humedad extremas. Destruya los discos caducados o dañados para que no sean reutilizados.

En su distribuidor local o centro de servicio autorizado, puede adquirir los accesorios recomendados para utilizar con su producto. Si necesita ayuda para localizar cualquier accesorio, contacte con Black & Decker. Es importante elegir los protectores, las almohadillas de soporte y las bridas correctas para usar con los accesorios de la amoladora. Consulte la Tabla de accesorios para más información sobre la selección de los accesorios correctos.

**¡Advertencia!** Los accesorios deberán ofrecer al menos la velocidad aconsejada en la etiqueta de la herramienta. Si los discos y otros accesorios funcionan a una velocidad superior a la nominal, pueden salir proyectados y causar lesiones. Use solo los accesorios indicados en la Tabla de accesorios de este manual. La velocidad de los accesorios debe ser siempre superior a la velocidad indicada en la placa de datos de la herramienta.

**¡Advertencia!** Manipule y guarde todos los discos abrasivos con cuidado para evitar daños por choque térmico, calor, daños mecánicos, etc. Guárdelos en un lugar protegido, seco y exento de humedad, temperaturas de congelación o cambios extremos de temperatura.

### Uso

**¡Advertencia!** Deje que la herramienta funcione a su ritmo. No la sobrecargue.

- ◆ Tenga en cuenta que se pueden producir chispas cuando el disco de amolado o de corte entra en contacto con la pieza de trabajo.
- ◆ Coloque siempre la herramienta de tal forma que el protector proporcione la máxima protección del disco de amolado o de corte.

**Posición correcta de las manos (Fig. L)**

¡**Advertencia!** Para reducir el riesgo de lesión personal grave, tenga SIEMPRE las manos en una posición correcta como se muestra.

¡**Advertencia!** Para reducir el riesgo de lesiones personales graves, sujete SIEMPRE bien la máquina, anticipándose a una reacción repentina.

La posición correcta de las manos exige que una mano se coloque en la empuñadura lateral ( 5 ) y la otra en el cuerpo de la herramienta.

**Encendido y apagado**

- ◆ Para encender la herramienta, empuje el botón hacia adelante.
- ◆ Para bloquearla, empuje la parte delantera del botón hacia abajo en la herramienta.
- ◆ Para apagarla, empuje la parte de trasera del botón hacia abajo y deje que el botón se deslice hacia atrás.'

¡**Advertencia!** No apague la herramienta mientras tenga carga.

**Consejos para un uso óptimo**

- ◆ **Sujete firmemente la herramienta con una mano alrededor de la empuñadura lateral y con la otra mano alrededor de la empuñadura principal.**
- ◆ Al amolar, mantenga siempre un ángulo de aproximadamente 20° - 30° entre el disco y la superficie de la pieza de trabajo.

**Mantenimiento**

Su aparato/herramienta eléctrico/a con/sin cable BLACK+DECKER se ha diseñado para funcionar durante mucho tiempo con un mantenimiento mínimo. El funcionamiento satisfactorio continuo depende del buen cuidado de la herramienta y de una limpieza frecuente.

¡**Advertencia!** Antes de realizar cualquier tarea de mantenimiento en herramientas eléctricas con cable/sin cable:

- ◆ Apague y desenchufe el aparato/herramienta.
- ◆ O bien apague la herramienta y extraiga la batería del aparato/herramienta en caso de que tenga batería separada.
- ◆ O bien deje que la batería se agote por completo, si es integral, y, después, apague el aparato.
- ◆ Desenchufe el cargador antes de limpiarlo. Su cargador no requiere ningún mantenimiento, salvo la limpieza periódica.

- ◆ Limpie periódicamente las ranuras de ventilación de la herramienta/aparato/cargador con un cepillo suave o un paño seco.
- ◆ Limpie periódicamente la carcasa del motor con un paño húmedo. No utilice limpiadores abrasivos o a base de disolventes.

**Protección del medioambiente**



Recogida selectiva. Los productos y las baterías marcadas con este símbolo no deben tirarse junto con los residuos domésticos normales.

Los productos y las baterías contienen materiales que pueden ser recuperados o reciclados, reduciendo así el uso de materias primas.

Recicle los productos eléctricos y las baterías de acuerdo con la normativa local. Puede obtener más información en [www.2helpU.com](http://www.2helpU.com)

**Datos técnicos**

		BCG6L8
Tensión de entrada	V <sub>cc</sub>	18
Velocidad nominal (sin carga)	min <sup>-1</sup>	7600
Capacidad nominal	mm	115
Orificio de disco	mm	22
<b>Grosor máximo de disco</b>		
Discos de amolado	mm	6.4
Discos de corte	mm	1.6
Cepillos de alambre	mm	13
Tamaño del husillo		M14
Peso (sin batería)	Kg	1.7
<b>Batería</b>		<b>BL2018</b>
Tensión	V <sub>cc</sub>	18
Capacidad	Ah	2.0
Tipo		Li-Ion
<b>Cargador</b>		<b>90590289 -05</b>
Voltaje de entrada	V <sub>ca</sub>	230
Voltaje de salida	V <sub>cc</sub>	18
Corriente	mA	10
Tiempo de carga aprox.	H	2

Nivel de presión acústica de acuerdo con la norma EN 62841-2-3:
Presión acústica (L <sub>pa</sub> ) 83 dB(A), incertidumbre (K) 3 dB(A)
Potencia acústica (L <sub>wa</sub> ) 91 dB(A), incertidumbre (K) 3 dB(A)

Valores totales de las vibraciones (suma de vectores teniendo en cuenta los tres ejes) de acuerdo con la norma EN62841-2-3:
Amolado superficial (a <sub>h,sg</sub> ) 3,2 m/s <sup>2</sup> , incertidumbre (K) 1,5 m/s <sup>2</sup>
Corte (a <sub>h,cc</sub> ) 2,8 m/s <sup>2</sup> , incertidumbre (K) 1,5 m/s <sup>2</sup>
Pulido con disco (a <sub>h,bs</sub> ) 2,4 m/s <sup>2</sup> , incertidumbre (K) 1,5 m/s <sup>2</sup>

## Declaración de conformidad CE

DIRECTIVA DE MÁQUINAS



Amoladora angular BCG6L8

BLACK+DECKER declara que los productos descritos en "Datos técnicos" cumplen la siguiente norma: 2006/42/CE, EN 62841-1:2015+A11:2022; EN IEC 62841-2-3:2021+A11:2021. Estos productos también cumplen las Directivas 2014/30/UE y 2011/65/UE.

Si desea obtener más información, póngase en contacto con BLACK+DECKER a través de la siguiente dirección o consulte el dorso del manual.

Si desea obtener más información, póngase en contacto con BLACK+DECKER a través de la siguiente dirección o consulte el dorso del manual.

El abajo firmante es el responsable de la elaboración de la documentación técnica y expide la presente declaración en nombre y representación de BLACK+DECKER.

Patrick Diepenbach  
Director General, Benelux  
BLACK+DECKER,  
Richard-Klinger-Strasse 11,  
65510 Idstein,  
Alemania  
07/02/2024

## Garantía

Black & Decker confía en la calidad de sus productos y ofrece a los consumidores una garantía de 24 meses a partir de la fecha de compra. Esta garantía es complementaria y en ningún caso afectará a sus derechos estatutarios.











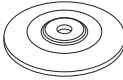



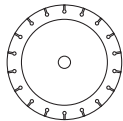

La garantía es válida en los territorios de los Estados Miembros de la Unión Europea, el Área de Libre Comercio Europea y Reino Unido.

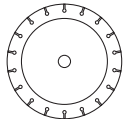

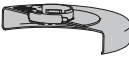

Para reclamar la garantía, deberá formular la reclamación de conformidad con las condiciones de Black & Decker, presentando el comprobante de compra al vendedor o al agente técnico autorizado.

Puede obtener las condiciones de la garantía de 2 años de Black & Decker y la ubicación de su agente técnico autorizado más próximo en el sitio web [www.2helpU.com](http://www.2helpU.com) o poniéndose en contacto con su oficina local de Black & Decker en la dirección que se indica en este manual.

Visite nuestro sitio web [www.blackanddecker.co.uk](http://www.blackanddecker.co.uk) para registrar su nuevo producto Black & Decker y recibir noticias sobre nuevos productos y ofertas especiales.

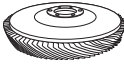

	Tipo de accesorio	Accesorio	Guardia
	Tipo de rueda 27, Molienda		 <p>Guarda tipo C suministrada o tipo B</p>
	Tipo de rueda 41 (1A) Corte de metales		 <p>Guarda tipo C suministrada o tipo A</p>
	Tipo de rueda 41 (1A) Corte de mampostería/ hormigón		 <p>Tipo A</p>
	Rueda de corte de diamante para corte de metales		 <p>Guarda tipo C suministrada o tipo A</p>
	Rueda de corte de diamante para mampostería/corte de hormigón		 <p>Tipo A</p>
	Ruedas abrasivas para materiales distintos del metal o corte de mampostería/ hormigón		 <p>Guarda tipo C suministrada o tipo A</p>
	Dual Purpose Abrasive Wheel For Materials Other Than Metal Or Masonry/Concrete		 <p>Guarda tipo C suministrada o tipo A</p>
	Cepillo de alambre tipo rueda		 <p>Tipo B</p>
	Cepillo de alambre tipo copa		Guardia no requerido

	Tipo de accesorio	Accesorio	Guardia
	Disco de láminas		 Tipo B
	Abrasivo Flexible (por ejemplo, papel de lija) (soportado por una almohadilla de respaldo flexible)		 Guardia no requerido

## Directrices para protectores y accesorios

Ruedas no homologadas	Tipo 11 / T11	
-----------------------	---------------	---

## Información adicional sobre protectores y accesorios para BCG6L8

Cuando utilice discos de diamante segmentados, utilice únicamente muelas diamantadas con una separación periférica no superior a 10 mm y ángulo de inclinación negativo

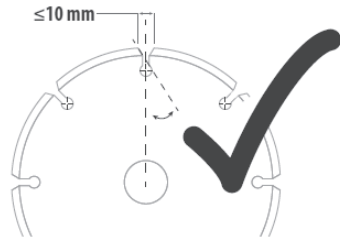

**NO UTILICE** muelas diamantadas segmentadas con un espacio periférico mayor de 10 mm y/o un ángulo de inclinación positivo.

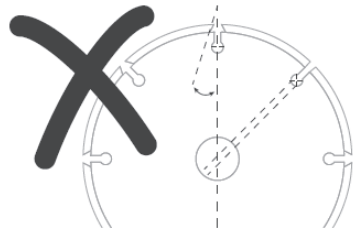

Para todo tipo de esmerilado, lijado y cepillado con cepillo de alambre accesorios, la parte más baja del accesorio debe estar contenidos dentro del recinto de protección con 2 mm o mayor espacio libre hasta el labio inferior de la protección

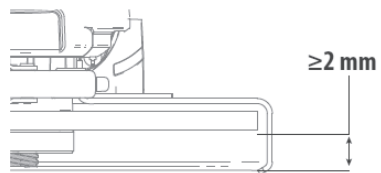

## Utilização pretendida

A sua rectificadora angular BLACK+DECKER BCG6L8 foi concebida para rectificar, cortar, lixar e escovar metal ou alvenaria/betão com o tipo de discos adequado. A ferramenta deve ser equipada com a protecção adequada. Esta ferramenta destina-se apenas a utilização doméstica.



**Perigo!** Não utilize para cortar madeira ou objectos talhados em madeira. Não utilize lâminas dentadas. Podem ocorrer ferimentos graves.

## Instruções de segurança

### Avisos de segurança gerais sobre ferramentas eléctricas



**Atenção!** Leia todos os avisos de segurança, instruções, ilustrações e especificações fornecidas com esta ferramenta eléctrica.

O não cumprimento dos seguintes avisos e instruções pode resultar em choque eléctrico, incêndio e/ou ferimentos graves.

#### Guarde todos os avisos e instruções para futura referência.

O termo "ferramenta eléctrica" utilizado em todos os avisos indicados abaixo refere-se a ferramentas eléctricas com ligação à corrente eléctrica (com fio) ou com bateria (sem fio).

#### 1. Segurança na área de trabalho

- Mantenha a área de trabalho limpa e bem iluminada.** As áreas desorganizadas ou escuras são propensas a acidentes.
- Não trabalhe com ferramentas eléctricas em locais com risco de explosão, nas quais se encontrem líquidos, gases ou pó inflamáveis.** As ferramentas eléctricas criam faíscas que podem inflamar estas poeiras ou vapores.
- Mantenha as crianças e outras pessoas à distância quando utilizar a ferramenta eléctrica.** As distrações podem causar perda de controlo.

#### 2. Segurança eléctrica

- As fichas da ferramenta eléctrica devem encaixar na tomada. Nunca modifique a ficha de modo algum. Não utilize fichas adaptadoras com ferramentas eléctricas ligadas à terra.** As fichas não modificadas e as tomadas compatíveis reduzem o risco de choque eléctrico.
- Evite o contacto corporal com superfícies e equipamentos ligados à terra, como, por exemplo, tubagens, radiadores, fogões e frigoríficos.** Se o seu corpo estiver "ligado" à terra, o risco de choque eléctrico é maior.

- As ferramentas eléctricas não podem ser expostas a chuva ou a humidade.** A entrada de água numa ferramenta eléctrica aumenta o risco de choque eléctrico.
- Não aplique força excessiva no cabo. Nunca o utilize para transportar, puxar ou desligar a ferramenta eléctrica. Mantenha o cabo afastado de fontes de calor, óleo, arestas afiadas ou peças móveis.** Os cabos danificados ou emaranhados aumentam o risco de choque eléctrico.
- Quando utilizar uma ferramenta eléctrica no exterior, utilize uma extensão adequada para utilização ao ar livre.** A utilização de um cabo adequado para utilização ao ar livre reduz o risco de choque eléctrico.
- Se não for possível evitar trabalhar com uma ferramenta eléctrica num local húmido, utilize uma fonte de alimentação protegida por um dispositivo diferencial residual (DDR).** A utilização de um DDR reduz o risco de choque eléctrico.

#### 3. Segurança pessoal

- Esteja atento, preste atenção ao que está a fazer e tenha bom senso quando trabalhar com a ferramenta eléctrica. Não utilize a ferramenta eléctrica se estiver cansado ou sob o efeito de drogas, álcool ou medicamentos.** Um momento de distração durante a utilização de ferramentas eléctricas pode causar ferimentos graves.
- Utilize equipamento de protecção individual. Use sempre protecção ocular.** O equipamento de protecção, como, por exemplo, uma máscara de poeiras, sapatos de segurança antiderrapantes, um capacete de segurança ou uma protecção auditiva, utilizado nas condições adequadas, reduz o risco de ferimentos.
- Evite arranques não intencionais. Certifique-se de que o gatilho da ferramenta está na posição de desligado antes de ligá-la à tomada de electricidade e/ou inserir a bateria, ou antes de levantar ou transportar a ferramenta.** Se mantiver o dedo carregado no gatilho quando transportar ferramentas eléctricas ou se ligá-las à fonte de alimentação com o gatilho ligado, isso pode dar origem a acidentes.
- Retire eventuais chaves de ajuste ou chaves de fendas antes de ligar a ferramenta eléctrica.** Uma chave de fendas ou de ajuste deixada numa peça móvel da ferramenta poderá resultar em ferimentos.
- Não se estique demasiado quando trabalhar com a ferramenta. Mantenha sempre os pés bem apoiados e um equilíbrio adequado.** Assim, é mais fácil controlar a ferramenta eléctrica em situações inesperadas.
- Use vestuário adequado. Não use roupa larga ou jóias. Mantenha o cabelo, a roupa e as luvas afastados das peças móveis.** As roupas largas, as jóias ou o cabelo comprido podem ficar presos nestas peças.

- g. **Se estiver prevista a montagem de dispositivos de extracção e recolha de pó, assegure-se de que estão ligados e que são utilizados de forma correcta.** A utilização de dispositivos de recolha de pó pode reduzir os riscos inerentes.
- h. **Não permita que o facto de estar familiarizado com a utilização frequente das ferramentas o torne complacente e ignore os princípios de segurança da ferramenta.** Uma acção irreflectida pode causar ferimentos graves numa fracção de segurança.
4. **Utilização e manutenção da ferramenta eléctrica**
- a. **Não utilize a ferramenta eléctrica de forma forçada. Utilize a ferramenta eléctrica correcta para o seu trabalho.** A ferramenta eléctrica adequada efectua o trabalho de maneira mais eficiente e segura se for utilizada de acordo com a capacidade para a qual foi concebida.
- b. **Não utilize a ferramenta eléctrica se o gatilho não a ligar e desligar.** Qualquer ferramenta eléctrica que não possa ser controlada através do gatilho é perigosa e tem de ser reparada.
- c. **Desligue a ficha da tomada e/ou a bateria da ferramenta eléctrica antes de proceder a ajustes, substituir acessórios ou guardar ferramentas eléctricas.** Estas medidas de segurança preventivas reduzem o risco de ligar a ferramenta eléctrica acidentalmente.
- d. **Guarde as ferramentas eléctricas que não estiverem a ser utilizadas fora do alcance de crianças e não permita que sejam utilizadas por pessoas não familiarizadas com as mesmas ou com estas instruções.** As ferramentas eléctricas são perigosas se forem utilizadas por pessoas que não tenham as qualificações necessárias para manuseá-las.
- e. **Proceda à manutenção das ferramentas eléctricas e acessórios. Verifique se as peças móveis estão desalinhadas ou bloqueadas, se existem peças partidas ou qualquer outra situação que possa afectar o funcionamento das ferramentas eléctricas. Se a ferramenta eléctrica estiver danificada, esta só deve ser utilizada depois de ser reparada.** Muitos acidentes são causados por ferramentas eléctricas com uma manutenção insuficiente.
- f. **Mantenha as ferramentas de corte sempre afiadas e limpas.** As ferramentas de corte sujeitas a uma manutenção adequada, com arestas de corte afiadas, bloqueiam com menos frequência e são controladas mais facilmente.
- g. **Utilize a ferramenta eléctrica, os acessórios e as brocas da ferramenta, etc., de acordo com estas instruções, considerando as condições de trabalho e a tarefa a ser executada.**
- A utilização da ferramenta eléctrica para fins diferentes dos previstos poderá resultar em situações perigosas.
- h. **Mantenha os punhos e as superfícies do punho secos, limpos e sem qualquer óleo ou gordura.** Se o punho estiver escorregadio e as pegadas tiverem gordura, isso não permite um manuseamento e controlo seguros da ferramenta em situações inesperadas.
5. **Utilização e cuidados a ter com a ferramenta com baterias**
- a. **Recarregue apenas com o carregador especificado pelo fabricante.** Um carregador adequado para um tipo de bateria pode causar um incêndio se for utilizado com outra bateria.
- b. **Utilize as ferramentas eléctricas apenas com as baterias concebidas especificamente para o efeito.** A utilização de outro tipo de baterias pode causar ferimentos e incêndio.
- c. **Quando não utilizar as baterias, mantenha-as afastadas de outros objectos metálicos, como cliques para papel, moedas, chaves, pregos, parafusos ou outros pequenos objectos metálicos que permitam fazer a ligação de um terminal para outro.** O curto-circuito dos terminais da bateria pode causar queimaduras ou um incêndio.
- d. **Em condições abusivas, pode derramar líquido da pilha, devendo evitar o contacto. Se tocar acidentalmente no líquido, lave bem com água.** Se o líquido entrar em contacto com os olhos, consulte um médico. O líquido derramado da bateria pode causar irritação ou queimaduras.
- e. **Não utilize uma bateria ou uma ferramenta que esteja danificada ou tenha sido modificada.** As baterias danificadas ou modificadas podem ter um comportamento imprevisível, podendo dar origem a um incêndio, explosão ou risco de ferimentos.
- f. **Não exponha a bateria ou a ferramenta ao fogo ou a temperatura excessiva.** A exposição a fogo ou temperatura superior a 130 °C pode causar uma explosão.
- g. **Siga todas as instruções de carga e não carregue a bateria ou a ferramenta fora da gama de temperaturas especificada nas instruções.** Se o carregamento não for efectuado correctamente ou a temperaturas que não estejam de acordo com o limite especificado, a bateria pode ficar danificada e há um maior risco de incêndio.
6. **Assistência**
- a. **A ferramenta eléctrica só deve ser reparada por técnicos qualificados e só devem ser colocadas peças sobresselentes originais.** Assim, é garantida a segurança da ferramenta eléctrica.

**b. Nunca repare baterias danificadas.** A reparação das baterias só deve ser efectuada pelo fabricante ou por um fornecedor de serviços autorizado.

### Avisos de segurança adicionais para ferramentas eléctricas



**Atenção!** Avisos de segurança adicionais para operações de rectificação, lixada, escovagem metálica, polimento ou corte abrasivo.

- ◆ **Esta ferramenta eléctrica é concebida para funcionar como rectificadora, escova metálica ou ferramenta de corte. Leia todos os avisos de segurança, instruções, ilustrações e especificações fornecidos com esta ferramenta eléctrica.** O não cumprimento de todas as instruções indicadas abaixo pode resultar em choque eléctrico, incêndio e/ou ferimentos graves.
  - ◆ **Não é recomendável utilizar esta ferramenta eléctrica para operações de polimento.** As operações para as quais a ferramenta eléctrica não foi concebida poderão criar perigo e causar ferimentos.
  - ◆ **Não converta esta ferramenta eléctrica para efectuar tarefas para a qual não foi concebida e especificada pelo fabricante da ferramenta.** Essa conversão pode resultar em perda de controlo e causar ferimentos graves.
  - ◆ **Não utilize acessórios que não tenham sido especificamente concebidos e recomendados pelo fabricante da ferramenta.** O facto de um acessório poder ser instalado na sua ferramenta eléctrica não garante um funcionamento seguro do mesmo.
  - ◆ **A velocidade nominal do acessório deve ser, no mínimo, equivalente à velocidade máxima indicada na ferramenta eléctrica.** Os acessórios que forem utilizados a uma velocidade superior à respectiva velocidade nominal podem partir-se e projectar esses fragmentos.
  - ◆ **O diâmetro exterior e a espessura do acessório têm de ser compatíveis com a capacidade nominal da sua ferramenta eléctrica.** Os acessórios com tamanho incorrecto não podem ser protegidos nem controlados de forma adequada.
  - ◆ **As dimensões de montagem dos acessórios devem corresponder às dimensões do material de montagem da ferramenta eléctrica.** Os acessórios que não correspondam ao tamanho dos elementos de montagem da ferramenta eléctrica irão funcionar de maneira desequilibrada e vibrar de modo excessivo, podendo causar a perda do controlo da ferramenta.
  - ◆ **Não utilize acessórios danificados. Antes de cada utilização, inspecione se o acessório apresenta rachas e fendas nos discos abrasivos, se o disco de apoio apresenta fendas, danos ou desgaste excessivo nos discos de suporte, se as escovas metálicas estão soltas ou partidas.**
- Se deixar cair a ferramenta eléctrica ou o acessório, verifique se apresentam danos ou instale um acessório sem danos. Se o acessório instalado na ferramenta ficar danificado, substitua-o. Após inspecionar e instalar um acessório, coloque-se a si mesmo e quaisquer outras pessoas presentes no local numa posição afastada do ângulo de trabalho do acessório rotativo e ligue a ferramenta eléctrica na respectiva velocidade máxima sem carga durante um minuto. Os acessórios danificados normalmente fragmentam-se durante este período de teste.**
- ◆ **Utilize equipamento de protecção individual. Dependendo da operação, use uma viseira ou óculos de protecção. Conforme necessário, use uma máscara de poeiras, protectores auditivos, luvas e um avental de trabalho capaz de protegê-lo de pequenos fragmentos abrasivos ou da peça de trabalho.** A protecção ocular deve ter capacidade de protegê-lo da projecção de resíduos resultantes de várias operações. A máscara de poeiras (ou um filtro respiratório equivalente) tem de ser capaz de filtrar as partículas criadas pela utilização da ferramenta. A exposição prolongada a ruídos de elevada intensidade pode causar perda de audição.
  - ◆ **Mantenha as outras pessoas presentes no local a uma distância segura da área de trabalho. Qualquer pessoa que entre no perímetro da área de trabalho tem de usar equipamento de protecção individual.** Pode dar-se o caso de fragmentos da peça de trabalho ou de um acessório partido serem projectados para longe e causarem ferimentos fora da área de trabalho imediata.
  - ◆ **Segure a ferramenta eléctrica apenas pelas áreas isoladas quando executa uma operação em que a ferramenta de corte pode entrar em contacto com a cablagem oculta.** O contacto com fios sob tensão eléctrica pode fazer também com que as peças de metal expostas da ferramenta conduzam electricidade e electrocitem o operador.
  - ◆ **Nunca pouse a ferramenta eléctrica antes do acessório ficar completamente imobilizado.** Caso contrário, o acessório rotativo pode ficar preso na superfície onde pousou a ferramenta eléctrica e puxá-la para longe das suas mãos, fazendo-o perder o controlo da mesma.
  - ◆ **Não ligue a ferramenta eléctrica enquanto estiver a transportá-la ao seu lado.** O contacto accidental do acessório rotativo com a sua roupa pode prendê-la no mesmo, puxando o acessório na direcção do seu corpo.
  - ◆ **Limpe regularmente as aberturas de ventilação da ferramenta eléctrica.** A ventoinha do motor puxa as partículas para o interior da caixa da ferramenta e a acumulação excessiva de metal pulverizado pode causar riscos eléctricos.

- ◆ **Não utilize a ferramenta eléctrica perto de materiais inflamáveis.** Estes materiais podem ficar inflamados pelas faíscas da ferramenta.
- ◆ **Não utilize acessórios que necessitem de líquidos de refrigeração.** A utilização de água ou outros líquidos de refrigeração pode resultar em electrocussão ou choque eléctrico.

### Recuo e avisos relacionados

O efeito de recuo é uma reacção súbita resultante do aperto ou bloqueio de um disco rotativo, de um disco de apoio, escova ou de qualquer outro acessório. O aperto ou bloqueio causa uma paragem rápida do acessório rotativo, o que, por sua vez, faz com que a ferramenta eléctrica seja impelida na direcção oposta à rotação do acessório no ponto de bloqueio.

Por exemplo, se um disco abrasivo ficar preso ou for apertado pela peça de trabalho, a extremidade do disco que estiver em contacto com o ponto de aperto pode penetrar na superfície do material, fazendo o disco subir ou saltar da peça. O disco poderá então saltar na direcção do operador ou para longe do mesmo, dependendo da direcção do movimento do disco no ponto de aperto. Os discos abrasivos podem também partir-se nestas condições.

O efeito de recuo é o resultado de uma utilização abusiva da ferramenta eléctrica e/ou de condições ou procedimentos de utilização incorrectos e pode ser evitado tomando as precauções indicadas abaixo.

- ◆ **Segure a ferramenta eléctrica com firmeza e posicione o seu corpo e o seu braço de forma a poder resistir ao efeito de recuo. Utilize sempre o punho auxiliar, caso este seja fornecido, para controlar ao máximo o efeito de recuo ou a reacção do binário durante o arranque da ferramenta.** O operador pode controlar facilmente a reacção do binário ou o efeito de recuo se forem tomadas as devidas precauções.
- ◆ **Nunca coloque a mão perto do acessório rotativo.** O efeito de recuo pode fazer o acessório saltar para cima da sua mão.
- ◆ **No caso de recuo, não posicione o corpo na área de passagem da ferramenta eléctrica.** O efeito de recuo projecta a ferramenta na direcção oposta ao movimento do disco no ponto de bloqueio.
- ◆ **Tenha muito cuidado quando trabalhar em cantos, arestas afiadas, etc. Evite balançar e entalar o acessório.** Os cantos, as arestas aguçadas ou o facto do acessório rotativo saltar tendem a fazê-lo ficar preso na peça de trabalho e, conseqüentemente, a causar a perda do controlo da ferramenta ou a ocorrência do efeito de recuo.

- ◆ **Não instale na ferramenta uma lâmina de corrente de serra para esculpir madeira ou uma lâmina de serra dentada.** Estas lâminas originam frequentemente o efeito de recuo e a perda do controlo da ferramenta.

### Avisos de segurança específicos para operações de rectificação e corte abrasivo:

- ◆ **Utilize apenas os tipos de discos recomendados para a ferramenta eléctrica e a protecção específica concebida para o disco seleccionado.** Os discos para os quais a ferramenta eléctrica não foi concebida não podem ser protegidos de maneira adequada e, por conseguinte, não são seguros.
- ◆ **A superfície de rectificação dos discos centrais pressionados deve ser montada abaixo da plaina da aba de protecção.** Um disco montado incorrectamente que fique saliente através da plaina da aba de protecção não fica com protecção adequada.
- ◆ **A protecção deve estar bem fixada na ferramenta e posicionada de maneira a proporcionar a máxima segurança, para que o operador fique exposto à menor extensão de disco possível.** A protecção ajuda a proteger o operador contra fragmentos do disco partido, qualquer contacto acidental com o disco e as faíscas podem queimar a roupa.
- ◆ **Os discos só devem ser utilizados para as aplicações recomendadas. Por exemplo, não rectifique materiais com a parte lateral de um disco de corte.** Os discos de corte abrasivos destinam-se a efectuar rectificação periférica e qualquer pressão lateral aplicada nestes discos pode parti-los.
- ◆ **Utilize sempre flanges de discos não danificadas com o tamanho e a forma correctos para o disco seleccionado.** As flanges de disco adequadas suportam correctamente o disco, reduzindo assim a possibilidade de quebra do mesmo. As flanges para discos de corte podem ser diferentes das flanges para discos de rectificação.
- ◆ **Não utilize discos desgastados de ferramentas eléctricas maiores.** Os discos concebidos para ferramentas eléctricas maiores não são adequados para a velocidade mais alta de uma ferramenta mais pequena e poderão fragmentar-se.
- ◆ **Se utilizar discos de função dupla, utilize sempre a protecção correcta para a aplicação que vai ser efectuada.** Se não utilizar a protecção correcta, a ferramenta pode não ficar devidamente protegida e causar ferimentos graves.

### Avisos adicionais de segurança específicos para operações de corte abrasivo

- ◆ **Não “engrave” o disco de corte nem aplique pressão excessiva.**

**Não efectue cortes excessivamente profundos.** Utilizar o disco de forma forçada aumenta a respectiva carga de trabalho e a susceptibilidade à torção ou ao bloqueio do mesmo no corte, bem como a possibilidade de ocorrer o efeito de recuo ou a fragmentação do disco.

- ◆ **Não posicione o corpo alinhado e atrás do disco rotativo.** Quando o disco, no ponto da operação, estiver a afastar-se do seu corpo, o possível efeito de recuo pode impelir o disco rotativo e a ferramenta eléctrica directamente contra si.
- ◆ **Quando o disco estiver a ficar bloqueado ou se interromper um corte por qualquer motivo, desligue a ferramenta eléctrica e mantenha-a imóvel até que o disco pare por completo. Nunca retire o disco de corte do corte enquanto o disco estiver em movimento. Caso contrário, pode ocorrer o efeito de recuo.** Investigue e tome acções correctivas para eliminar a causa do bloqueio do disco.
- ◆ **Não reinicie a operação de corte na peça. Deixe o disco alcançar a velocidade máxima e coloque a serra com cuidado no local do corte.** O disco pode subir, saltar ou recuar da peça de trabalho ou emperrar se a ferramenta eléctrica for reiniciada em contacto com a peça.
- ◆ **Apoie painéis ou qualquer peça de grandes dimensões para minimizar o risco de bloqueio do disco e de recuo.** As peças de trabalho de grandes dimensões tendem a vergar sobre o seu próprio peso. É necessário colocar suportes por baixo da peça de trabalho em ambos os lados do disco, perto da linha de corte e da extremidade da peça.
- ◆ **Tenha especial cuidado quando fizer um “corte directo” em paredes ou noutras áreas em que não seja possível visualizar quaisquer objectos ocultos dentro das mesmas.** O disco pode cortar a canalização de gás ou água, a cablagem eléctrica ou outros objectos que podem causar o efeito de recuo.
- ◆ **Não tente fazer cortes curvos.** Utilizar o disco de maneira forçada aumenta a respectiva carga de trabalho e a susceptibilidade à torção ou ao bloqueio do mesmo no corte, bem como a possibilidade de ocorrer o efeito de recuo ou a fragmentação do disco, o que pode causar ferimentos graves.

### **Avisos de segurança específicos sobre operações de lixagem:**

- ◆ **Utilize uma lixa com um tamanho adequado. Siga as recomendações do fabricante ao seleccionar a lixa a utilizar.** Uma lixa com um tamanho excessivo que ultrapasse o limite do patim de lixagem representa um risco de dilaceração e pode fazer com que o disco fique preso, rasgado ou cause o efeito de recuo.

### **Avisos de segurança específicos para operações de escovagem metálica**

- ◆ **Tenha em atenção que a escova projecta cerdas metálicas, mesmo durante o funcionamento normal. Não aplique força excessiva na escova para não esforçar demasiado os fios.** Os filamentos podem penetrar facilmente a pele e/ou a roupa leve.
- ◆ **Se for recomendada a utilização de uma protecção para limpeza com escova metálica, não permita qualquer interferência do disco metálico ou da escova com a protecção.** O disco ou a escova metálica pode aumentar de diâmetro devido à carga de trabalho e às forças centrífugas.



**Atenção!** O contacto ou a inalação de poeiras originadas pelas aplicações da lixadeira poderá colocar em perigo a saúde do operador ou das pessoas presentes. Utilize uma máscara de poeiras especificamente concebida para protecção contra poeiras e vapores e certifique-se de que as pessoas perto da área de trabalho também estão protegidas.

### **Riscos residuais**

Podem surgir riscos residuais adicionais durante a utilização da ferramenta, que podem não constar nos avisos de segurança incluídos. Estes riscos podem resultar de má utilização, utilização prolongada, etc.

Mesmo que os regulamentos de segurança relevantes sejam cumpridos e os dispositivos de segurança sejam implementados, alguns riscos residuais não podem ser evitados. Estes incluem:

- ◆ Ferimentos causados quando toca nas peças rotativas/móveis.
- ◆ Ferimentos causados durante a troca de peças, lâminas ou acessórios.
- ◆ Ferimentos causados por utilização prolongada de uma ferramenta. Se utilizar uma ferramenta durante períodos prolongados, certifique-se de que faz pausas com frequência.
- ◆ Danos auditivos.
- ◆ Os problemas de saúde causados pela inalação de poeiras resultantes da utilização da ferramenta (exemplo: trabalhos em madeira, especialmente carvalho, faia e MDF).

### **Ruído e vibração**

Os valores de emissão de ruído e vibração declarados na secção de dados técnicos e na declaração de conformidade foram medidos de acordo com o método de teste padrão fornecido pela EN 62841 e podem ser utilizados para comparar ferramentas.

O valor de emissão de ruído e vibração declarado pode ser também utilizado numa avaliação preliminar de exposição.





**ATENÇÃO!** O VALOR DE EMISSÃO DE RUÍDO E VIBRAÇÃO DURANTE A UTILIZAÇÃO EFECTIVA DA FERRAMENTA ELÉCTRICA PODE SER DIFERENTE DO VALOR DECLARADO, DEPENDENDO DA MANEIRA COMO A FERRAMENTA É UTILIZADA. O NÍVEL DE VIBRAÇÃO E RUÍDO PODE AUMENTAR ACIMA DO NÍVEL INDICADO.

Quando avaliar a exposição a vibrações para determinar as medidas de segurança exigidas pela Directiva 2002/44/CE para proteger pessoas que utilizem com frequência ferramentas eléctricas na sua actividade profissional, deve ser considerada uma estimativa da exposição à vibração, as condições reais de utilização e o modo de utilização da ferramenta, incluindo todas as partes do ciclo de funcionamento, como os períodos de inactividade e espera da ferramenta, além do tempo de funcionamento.

**Atenção!** Rectificar chapas finas de metal ou outras estruturas de fácil vibração com uma superfície grande pode resultar numa emissão de ruído total muito superior (até 15 dB) aos valores de emissão de ruído declarados.

Deve evitar-se, na medida do possível e através de medidas adequadas, que estas peças de trabalho emitam ruído, como a utilização de tapetes amortecedores pesados e flexíveis. O aumento das emissões de ruído é também tido em consideração para a avaliação do risco da exposição ao ruído e a escolha de protecção auricular adequada.

### Etiquetas colocadas na ferramenta

Os seguintes símbolos são apresentados na ferramenta, assim como o código de data:



**Atenção!** Para reduzir o risco de ferimentos, o utilizador deve ler o manual de instruções.



Utilize óculos ou viseiras de protecção quando utilizar esta ferramenta.



Utilize protectores dos ouvidos quando utilizar esta ferramenta.



Utilize sempre com as duas mãos.



Não utilize a protecção para operações de corte em betão/alvenaria.

## Instruções de segurança adicionais para baterias e carregadores

### Baterias

- ◆ Nunca tente abrir a bateria, seja qual for o motivo.
- ◆ Não exponha a bateria à água.
- ◆ Não armazene em locais onde a temperatura possa exceder os 40 °C.
- ◆ Carregue apenas a temperaturas ambientes entre 10 °C e 40 °C.
- ◆ Carregue apenas com o carregador fornecido com a ferramenta.
- ◆ Quando eliminar as baterias, siga as instruções da secção "Protecção do ambiente".



Não carregue baterias danificadas.

### Carregadores

- ◆ Utilize o carregador BLACK+DECKER apenas para carregar a bateria da ferramenta com a qual foi fornecida. Outras baterias podem rebentar, provocando ferimentos e danos.
- ◆ Nunca tente carregar baterias não recarregáveis.
- ◆ Substitua de imediato os cabos defeituosos.
- ◆ Não exponha o carregador à água.
- ◆ Não abra o carregador.
- ◆ Não perfure o carregador.

### Segurança de terceiros

- ◆ Este equipamento/carregador pode ser utilizado por crianças com 8 anos ou mais e por pessoas que apresentem capacidades físicas, sensoriais ou mentais reduzidas ou que não tenham os conhecimentos e a experiência necessários se tiverem sido vigiadas e instruídas acerca da utilização do equipamento de maneira segura e compreendam os perigos envolvidos.
- ◆ As crianças não devem mexer no equipamento. A limpeza e manutenção do utilizador não devem ser efectuadas por crianças sem supervisão.



O carregador deve ser utilizado apenas em espaços interiores.



Antes da utilização, leia o manual de instruções.

### Segurança eléctrica



O carregador tem isolamento duplo. Por esse motivo, não necessita de ligação à terra. Verifique sempre se a tensão de corrente corresponde à tensão indicada na placa sinalética.

Nunca substitua a unidade do carregador por uma tomada de alimentação normal.

- ◆ Se o cabo de alimentação estiver danificado, deve ser substituído pelo fabricante ou por um centro de assistência autorizado da BLACK+DECKER, para evitar situações de perigo.

## Componentes

Esta ferramenta inclui parte ou todos os componentes que se seguem.

1. Gatilho para ligar/desligar
2. Botão de bloqueio deslizante
3. Disco de rectificação/corte
4. Protecção
5. Punho lateral
6. Bateria

## Carregar uma bateria (Fig. A)

Os carregadores da BLACK+DECKER são concebidos para carregar baterias da BLACK+DECKER.

- ◆ Ligue o carregador (9) numa tomada adequada antes de inserir a bateria (6).
- ◆ Insira a bateria (6) no carregador, certificando-se de que fica totalmente encaixada nas ranhuras da bateria (Figura A).

O LED (7a) começa a piscar, indicando que a bateria está a ser carregada.

A conclusão do processo de carregamento é indicada pelo LED, que permanece ligado de maneira contínua. A bateria fica totalmente carregada e pode ser utilizada nesta altura ou pode deixá-la no carregador.

- ◆ Após a utilização, recarregue as baterias descarregadas assim que possível, caso contrário a duração da bateria pode diminuir consideravelmente. Para uma duração mais prolongada da bateria, não a descarregue por completo. Recomenda-se que as baterias sejam carregadas após cada utilização.

## Diagnóstico do carregador (Fig. B)

Este carregador foi concebido para detectar determinados problemas que possam surgir com baterias ou a fonte de alimentação. Os problemas são indicados pela iluminação de um LED intermitente com diferentes padrões.

## Bateria defeituosa

O carregador pode detectar se a bateria está danificada ou se a carga está reduzida. O LED começa a piscar de acordo com o padrão indicado na etiqueta. Se aparecer este padrão de intermitência de bateria defeituosa, pare o processo de carga da bateria.

Entregue-a num centro de assistência ou num local de recolha para reciclagem.

## Atraso da bateria quente/fria

Quando o carregador detecta que uma bateria está demasiado quente ou fria, inicia de imediato o atraso de bateria quente/fria, suspendendo o processo de carga até a temperatura da bateria atingir o valor normal. Depois de isto ocorrer, o carregador muda automaticamente para o modo de Carregamento da bateria. Esta funcionalidade assegura a vida útil máxima da bateria. O indicador luminoso começa a piscar de acordo com o padrão indicado na etiqueta.

## Deixar a bateria no carregador

O carregador e a bateria podem permanecer ligados com o LED aceso indefinidamente. O carregador mantém a bateria nova e totalmente carregada. Este carregador inclui um modo de regulação automática que nivela ou equilibra as células individuais na bateria para que funcione com a capacidade máxima. As baterias devem ser reguladas todas as semanas ou quando a bateria não fornecer o mesmo volume de trabalho. Para utilizar o modo de regulação automática, coloque a bateria no carregador e deixe-a aí durante pelo menos 8 horas.

## Notas importantes sobre carregamento

- ◆ É possível aumentar a durabilidade e o desempenho se a bateria for carregada entre 18 °C e 24 °C. NÃO carregue a bateria se a temperatura ambiente for inferior a +4,5 °C ou superior a +40 °C. Isto é importante e evita a ocorrência de danos graves na bateria.
- ◆ O carregador e a bateria podem ficar quentes durante a fase de carregamento. Isto é uma situação normal e não representa um problema. Para facilitar o arrefecimento da bateria após a utilização, evite colocar o carregador ou a bateria num local quente, como, por exemplo, um barracão de metal ou um atrelado sem isolamento.
- ◆ Se a bateria não carregar correctamente:
  - ◆ Verifique se a tomada está em boas condições, ligando uma lâmpada ou outro equipamento;
  - ◆ Verifique se a tomada está ligada a um gatilho que se desliga quando apaga as luzes;
  - ◆ Coloque o carregador e a bateria num local onde a temperatura do ar ambiente varie aproximadamente entre 18 °C e 24 °C;
  - ◆ Se os problemas de carregamento persistirem, leve a ferramenta, a bateria e o carregador para um centro de assistência local.
- ◆ A bateria deve ser recarregada se não fornecer energia suficiente durante trabalhos que tenham sido efectuados facilmente. NÃO CONTINUE a utilizar o equipamento nestas condições. Siga o procedimento de carregamento.

Também pode carregar uma bateria parcialmente usada sempre que necessário sem efeitos adversos na bateria.

- ◆ Materiais estranhos de natureza condutora, tais como, mas não limitados a, pó polido, aparas de metal, lâ de aço, alumínio em folha ou qualquer acumulação de partículas metálicas devem ser mantidos afastados do compartimento do carregador. Desligue o carregador antes de proceder à limpeza.
- ◆ Não congele nem coloque o carregador dentro de água ou de outros líquidos.

### Colocar e remover a bateria (Fig. C, D)

- ◆ Para colocar a bateria (6), alinhe-a com o receptáculo na ferramenta (8). Encaixe a bateria no receptáculo e empurre-a até ficar bem encaixada.
- ◆ Para remover a bateria, pressione a patilha de desbloqueio (6a) enquanto retira, ao mesmo tempo, a bateria do receptáculo.

### Montagem

**Atenção!** Antes da montagem, certifique-se de que a ferramenta está desligada e que a bateria é retirada.

### Utilizar as protecções

Utilize sempre protecções correctas, incluindo

- ◆ se utilizar uma protecção de disco do tipo A (corte) para rectificar superfícies, a protecção de disco pode interferir com a peça de trabalho e resultar num controlo deficiente;
- ◆ se utilizar uma protecção de disco do tipo B (rectificação) para operações de corte com discos abrasivos ligados, há um maior risco de exposição às faíscas e partículas emitidas, bem como exposição aos fragmentos dos discos no caso do disco;
- ◆ se utilizar uma protecção de disco do tipo A (corte), do tipo B (rectificação) ou do tipo C (combinado) para operações de corte e facial em betão ou alvenaria, há um maior risco de exposição ao pó e à perda de controlo, resultando no efeito de recuo;
- ◆ se utilizar uma protecção de disco do tipo A (corte) ou do tipo B (rectificação) ou do tipo C (combinado) com uma escova metálica do tipo disco com uma espessura superior à espessura máxima, os fios podem ficar presos na protecção, podendo causar a rotura dos fios;

### Montar e retirar a protecção (Fig. E, F, G)

A ferramenta é fornecida com uma protecção concebida para rectificação e algumas operações de corte. Consulte a tabela de acessórios.

- ◆ Coloque a ferramenta numa mesa, com o eixo (12) virado para cima.
- ◆ Liberte o bloqueio de fixação e fixe a protecção sobre a ferramenta, como indicado na Figura E.

- ◆ Alinhe os encaixes (4a) com os entalhes (9), como indicado na Figura F.
- ◆ Pressione a protecção para baixo e rode-a no sentido inverso ao dos ponteiros do relógio para a posição pretendida, como indicado na Figura G.
- ◆ Feche a patilha de libertação rápida para fixar a protecção.

**Atenção!** Nunca utilize a ferramenta sem a protecção, a não ser que tenha recebido instruções específicas na Tabela de acessórios.

### Remoção

- ◆ Abra a patilha de libertação rápida.
- ◆ Rode a protecção para a direita para alinhar os encaixes (4a) com as ranhuras (9).
- ◆ Remova a protecção da ferramenta.

**Atenção!** Nunca utilize a ferramenta sem a respectiva protecção.

### Montar o punho lateral

- ◆ Aparafuse o punho lateral (3) num dos orifícios de montagem da ferramenta.

**Atenção!** Utilize sempre o punho lateral, a não ser que tenha recebido instruções específicas na Tabela de acessórios.

### Colocar e remover discos de rectificação, discos de corte ou discos de lixa (Fig. H, I, J, K)

Utilize sempre o tipo correcto de disco para a sua aplicação.

Utilize sempre discos com o diâmetro e tamanho do furo correctos (consulte os dados técnicos).

### Instalação

- ◆ Coloque a protecção como indicado acima.
- ◆ Coloque a flange interior (11) no eixo (12) como indicado na Fig. H. Certifique-se de que a flange está localizada correctamente em ambos os lados planos do eixo.
- ◆ Coloque o disco (3) no eixo (12) como indicado na Figura H. Se o disco tiver um centro elevado, certifique-se de que o centro elevado está virado para a flange interior.
- ◆ Certifique-se de que o disco está correctamente localizado na flange interior.
- ◆ Coloque a flange exterior (10) no eixo. Quando instalar um disco de rectificação, a parte central elevada na flange exterior deve ficar virada para o disco (A na Fig. I). Quando instalar um disco de corte, a parte central elevada na flange exterior deve ficar afastada do disco (B in Fig. I).
- ◆ Mantenha o bloqueio do eixo (2) premido e aperte a flange exterior utilizando a chave-inglesa de dois pinos (13) (Fig. J).

## Remoção

- ◆ Mantenha o bloqueio do eixo (2) premido e solte a flange exterior (10) utilizando a chave-inglesa de dois pinos (13) (Fig. J).
- ◆ Remova a flange exterior (10) e o disco (3).

## Rectificação de superfícies com discos de rectificação

- ◆ Deixe a ferramenta alcançar a velocidade máxima antes de tocar na superfície de trabalho.
- ◆ Aplique uma pressão mínima na superfície de trabalho, para que a ferramenta funcione a uma velocidade elevada. A velocidade de rectificação é a mais elevada se a ferramenta funcionar a uma velocidade elevada.
- ◆ Mantenha um ângulo de 20° a 30° entre a ferramenta e superfície de trabalho.
- ◆ Mova a ferramenta de maneira contínua para trás e para a frente para evitar a formação de estrias na superfície de trabalho.
- ◆ Retire a ferramenta da superfície de trabalho antes de a desligar. Deixe a ferramenta parar de rodar antes de pousá-la.

## Rectificação de arestas com discos de rectificação

Os discos utilizados para o corte e rectificação de arestas podem partir-se ou causar um efeito de recuo quando a ferramenta estiver a ser utilizada para trabalhos de corte ou rectificação profunda. A rectificação/corte de arestas com um disco do tipo 27 deve ser limitado a um corte e entalhe superficiais, inferior a 13 mm de profundidade se o disco for novo. Reduza o valor de profundidade de corte/entalhe para um valor igual à redução do raio do disco à medida que se desgasta. Para obter mais informações, consulte a "Tabela de acessórios de rectificação e corte" no final deste manual. A rectificação/corte de arestas com um disco do tipo 41 de ladrilhos metálicos/cerâmicos pode ser efectuado com a protecção fornecida.

A rectificação/corte de arestas com um disco de betão/alvenaria do tipo 41 deve ser efectuado com uma protecção do tipo A ou do tipo F.

- ◆ Deixe a ferramenta alcançar a velocidade máxima antes de tocar na superfície de trabalho.
- ◆ Aplique uma pressão mínima na superfície de trabalho, para que a ferramenta funcione a uma velocidade elevada. A velocidade de rectificação é a mais elevada se a ferramenta funcionar a uma velocidade elevada.
- ◆ Coloque-se de modo a que o lado aberto na parte inferior do disco fique afastado de si.
- ◆ Depois de iniciar um corte e efectuar um entalhe na peça de trabalho, não altere o ângulo do corte. Se alterar o ângulo, o disco pode dobrar e partir-se. Os discos de rectificação de arestas não foram concebidos para suportar pressões causadas pela dobragem.

- ◆ Retire a ferramenta da superfície de trabalho antes de a desligar. Deixe a ferramenta parar de rodar antes de pousá-la.

**Atenção!** Não utilize discos de rectificação/corte de arestas para aplicações de rectificação de superfícies se a etiqueta do disco proibir essa utilização, porque estes discos não foram concebidos para as pressões laterais resultantes do rectificação de superfícies. O disco pode partir-se e ocorrerem ferimentos graves.

## Instalar e retirar os discos de lixagem (Fig. K)

Para a lixagem, é necessário um disco de apoio. O disco de apoio pode ser obtido a partir de um revendedor BLACK+DECKER como acessório.

## Instalação

- ◆ Coloque a flange interior (11) no eixo (12), como indicado (Fig. K). Certifique-se de que a flange está localizada correctamente em ambos os lados planos do eixo.
- ◆ Coloque o disco de apoio (3) no eixo.
- ◆ Coloque o disco de lixagem (14) no disco de apoio.
- ◆ Monte a flange exterior (10) no eixo com a parte central levantada afastada do disco.
- ◆ Mantenha o bloqueio do eixo (2) premido e aperte a flange exterior utilizando a chave-inglesa de dois pinos (13). Certifique-se de que a flange exterior está instalada correctamente e que o disco está fixado com firmeza.

## Remoção

- ◆ Mantenha o bloqueio do eixo (2) premido e solte a flange exterior (10) utilizando a chave-inglesa de dois pinos (13).
- ◆ Remova a flange exterior (10), o disco de lixagem (14) e o disco de apoio (3).

## Acabamento de superfícies com discos de lixagem

- ◆ Deixe a ferramenta atingir a velocidade máxima antes de tocar na superfície de trabalho.
- ◆ Aplique uma pressão mínima na superfície de trabalho, para que a ferramenta funcione a uma velocidade elevada. A velocidade de polimento é a mais elevada se a ferramenta funcionar a uma velocidade elevada.
- ◆ Mantenha um ângulo de 5° a 10° entre a ferramenta e superfície de trabalho.
- ◆ Mova continuamente a ferramenta num movimento de avanço e recuo para evitar a criação de estrias na superfície de trabalho.
- ◆ Retire a ferramenta da superfície de trabalho antes de desligá-la. Deixe a ferramenta parar de rodar antes de pousá-la.

## Utilizar discos de apoio de lixagem

Escolha sempre discos de lixagem com a numeração adequada para a sua aplicação.

Estão disponíveis discos de lixagem com várias numerações. As lixas com numeração mais grossa permitem obter velocidades de remoção mais rápidas e um acabamento mais grosseiro. As lixas com numeração mais fina permitem obter velocidades de remoção mais lentas e um acabamento mais macio.

Comece a tarefa com discos com numeração mais grossa para uma remoção rápida e grosseira do material. Mude para um papel com numeração média e termine com um disco de com numeração fina para um óptimo acabamento.

- ◆ Granulação grossa = 16 a 30.
- ◆ Granulação média = 36 a 80.
- ◆ Granulação fina = 100 a 120.
- ◆ Granulação muito fino = 150 a 180.
- ◆ Aguarde até a ferramenta atingir a velocidade máxima antes de tocar na superfície de trabalho.
- ◆ Aplique uma pressão mínima na superfície de trabalho, para que a ferramenta funcione a uma velocidade elevada. A velocidade de polimento é a mais elevada se a ferramenta funcionar a uma velocidade elevada.
- ◆ Mantenha um ângulo de 5° a 10° entre a ferramenta e superfície de trabalho. O disco de lixagem deve tocar na superfície de trabalho a uma distância de cerca de 25 mm.
- ◆ Mova a ferramenta de maneira constante em linha recta para evitar queimaduras e efeitos circulares na superfície de trabalho. Se deixar a ferramenta sobre a superfície de trabalho e não a mover ou a deslocar em movimentos circulares, podem ocorrer queimaduras e efeitos circulares.
- ◆ Retire a ferramenta da superfície de trabalho antes de desligá-la. Deixe a ferramenta parar de rodar antes de pousá-la.

### Precauções a ter quando lixar tinta

- ◆ A lixagem de tinta à base de chumbo **NÃO É RECOMENDADA** devido à dificuldade de controlo do pó contaminado. As crianças e grávidas são as pessoas mais susceptíveis ao envenenamento por chumbo.
- ◆ Uma vez que é difícil identificar se uma tinta contém ou não chumbo sem proceder a uma análise química, é recomendável seguir as seguintes precauções quando lixar tinta:
  - ◆ As crianças ou grávidas não devem entrar em áreas de trabalho em que estejam a ser efectuados trabalhos de lixagem de tinta até a limpeza ser concluída por completo.
  - ◆ Deve ser usada uma máscara de poeiras ou uma máscara respiratória por todas as pessoas que entrem na área de trabalho. O filtro deve ser substituído todos os dias ou sempre que o utilizador tenha dificuldades respiratórias.

**Nota:** Só devem ser utilizadas máscaras de poeiras adequadas se trabalhar com vapores de chumbo e poeira de tinta à base de chumbo. As máscaras de pintura comuns não oferecem este tipo de protecção. Contacte a sua loja de ferragens para obter uma máscara adequada e aprovada.

- ◆ **NÃO É PERMITIDO COMER, BEBER OU FUMAR** na área de trabalho para evitar a ingestão de partículas de tinta contaminadas. Os trabalhadores devem lavar-se e limpar-se ANTES de comer, beber ou fumar. Não devem ser deixados alimentos, bebida ou maços de tabaco na área de trabalho, uma vez que estão sujeitos à acumulação de poeira.
- ◆ A tinta deve ser removida de modo a minimizar a quantidade de poeira produzida.
- ◆ As áreas de remoção de tinta devem ser seladas com telas de plástico com 4 milésimos de polegada de espessura.
- ◆ A lixagem deve ser efectuada de maneira a reduzir quaisquer marcas de pó de tinta fora da área de trabalho.
- ◆ Todas as superfícies na área de trabalho devem ser aspiradas e devidamente limpas todos os dias durante todo o projecto de lixagem. Os sacos dos filtros de vácuo devem ser mudados com frequência.
- ◆ As telas de protecção de plástico devem ser recolhidas e deitadas fora, em conjunto com quaisquer pedaços de poeira ou outros resíduos removidos. Devem ser colocados em contentores para lixo selados e eliminados através dos procedimentos normais de recolha do lixo. Durante a limpeza, as crianças e grávidas devem ser mantidas afastadas da área de trabalho imediata.
- ◆ Todos os brinquedos, mobília e utensílios usados pelas crianças devem ser devidamente lavados antes de serem utilizados novamente.

### Montagem e utilização das escovas e discos metálicos

As escovas metálicas cónicas ou os discos metálicos são aparafusados directamente no eixo da ferramenta de rectificação sem a ajuda dos encaixes. É necessária uma protecção do tipo A ou do tipo B quando se utilizam discos metálicos. Use luvas quando manusear escovas e discos metálicos. Podem ficar afiados. O disco ou a escova não devem entrar em contacto com a protecção quando estiverem a ser instaladas ou utilizadas. Podem ocorrer danos não detectáveis no acessório, fazendo com que os fios se separem da válvula ou do disco de acessórios.

- ◆ Enrosque o disco no eixo à mão.
- ◆ Prima o botão de bloqueio do eixo e utilize uma chave de fendas no cubo do disco ou escova metálicos para apertar o disco.

- ◆ Para remover o disco, proceda do modo inverso das instruções indicadas acima.

**Atenção!** Se não fixar correctamente o cubo do disco antes de ligar a ferramenta, poderão ocorrer danos na ferramenta ou no disco.

As escovas e os discos metálicos podem ser utilizados para remover ferrugem, lascas e tinta, e para o alisamento de superfícies irregulares.

**Nota:** Devem ser tomadas as mesmas precauções durante a eliminação da tinta com escova metálica ou com lixa.

- ◆ Deixe a ferramenta atingir a velocidade máxima antes de tocar na superfície de trabalho.
- ◆ Aplique uma pressão mínima na superfície de trabalho, para que a ferramenta funcione a uma velocidade elevada. A velocidade de remoção de material é a mais elevada se a ferramenta funcionar a uma velocidade elevada.
- ◆ Mantenha um ângulo de 5° a 10° entre a ferramenta e superfície de trabalho para escovas de taça metálicas.
- ◆ Mantenha o contacto entre a extremidade do disco e a superfície de trabalho com discos metálicos.
- ◆ Mova continuamente a ferramenta num movimento de avanço e recuo para evitar a criação de estrias na superfície de trabalho. Se deixar a ferramenta sobre a superfície de trabalho e não a mover ou a deslocar em movimentos circulares, podem ocorrer queimaduras e efeitos circulares.
- ◆ Retire a ferramenta da superfície de trabalho antes de desligá-la. Deixe a ferramenta parar de rodar antes de a pousar.

**Atenção!** Tenha especial atenção quando trabalhar num canto da mesa, uma vez que pode ocorrer um movimento brusco da rectificadora.

NUNCA utilize um disco metálico sem uma protecção. O fio pode ser ejectado do acessório e provocar ferimentos graves!

### Montar e utilizar discos de corte (tipo 41)

Os discos de corte incluem discos de diamante e abrasivos. Estão disponíveis discos de corte abrasivos para metal e betão. Também podem ser utilizadas lâminas de diamante para cortar betão.

**NOTA:** O corte de arestas com um disco do tipo 41 de ladrilhos metálicos/cerâmicos pode ser efectuado com a protecção fornecida.

O corte de arestas com um disco de betão/alvenaria do tipo 41 deve ser efectuado com uma protecção do tipo A ou do tipo F. A não utilização de apoios e protecções adequadas pode dar origem a ferimentos resultantes da ruptura do disco e do contacto com o disco.

Quando cortar discos, deve utilizar uma flange de apoio e porcas de fixação roscadas com o mesmo diâmetro (fornecidos com a ferramenta).

### Montar discos de corte

- ◆ Coloque a flange de apoio não roscada no eixo com a parte central levantada (piloto) virada para cima. A parte central levantada (piloto) na flange de apoio fica virada para o disco quando o disco é instalado.
- ◆ Coloque o disco na flange de apoio, centrando o disco na parte central levantada (piloto).
- ◆ Instale a porca de fixação roscada com a parte central levantada (piloto) afastada do disco.
- ◆ Prima o botão de bloqueio do eixo e aperte a porca de fixação com a chave de fendas incluída (16).
- ◆ Para retirar o disco, prima o botão de bloqueio do eixo e desaperte a porca de fixação roscada com a chave de fendas incluída.

**Atenção!** Não utilize discos de corte/rectificação de arestas para tarefas de rectificação de superfícies, porque não foram concebidos para as pressões laterais que ocorrem durante a rectificação de superfícies. O disco pode partir-se e ocorrer ferimentos.

- ◆ Deixe a ferramenta atingir a velocidade máxima antes de tocar com a mesma na superfície de trabalho.
- ◆ Aplique uma pressão mínima na superfície de trabalho, para que a ferramenta funcione a uma velocidade elevada. A velocidade de corte é a mais elevada se a ferramenta funcionar a uma velocidade elevada.
- ◆ Depois de iniciar um corte e efectuar um entalhe na peça de trabalho, não altere o ângulo do corte. Se alterar o ângulo, o disco pode dobrar e partir-se.
- ◆ Retire a ferramenta da superfície de trabalho antes de desligá-la. Deixe a ferramenta parar de rodar antes de a pousar.

### Acessórios opcionais

**Atenção!** Uma vez que os acessórios, além dos fornecidos pela Black & Decker, não foram testados com este produto, a utilização desses acessórios com este produto pode ser perigosa. Para reduzir o risco de ferimentos, utilize apenas os acessórios recomendados pela Black & Decker com este produto.

**Atenção!** Não utilize discos abrasivos ligados cujo prazo de validade (EXP) tenha expirado, assinalado perto do centro do disco (caso seja fornecido). Os discos expirados têm mais probabilidade de rebentar e causar ferimentos graves. Armazene os discos abrasivos ligados num local seco, a temperatura ou o teor de humidade não devem ser extremos. Elimine os discos expirados ou danificados para que não possam ser utilizados.

Os acessórios recomendados para utilização com o equipamento estão disponíveis, mediante um custo adicional, no seu fornecedor local ou centro de assistência autorizada. Se necessitar de ajuda para encontrar algum acessório, contacte a Black & Decker.



É importante escolher protecções, discos de apoio e flanges correctos, que devem ser utilizados com acessórios da rectificadora. Consulte a tabela de acessórios para obter informações sobre como escolher os acessórios correctos.

**Atenção!** Os acessórios devem ter a velocidade nominal indicada para, pelo menos, a velocidade recomendada na etiqueta de aviso da ferramenta. Os discos e outros acessórios que funcionem a uma velocidade nominal superior ao valor indicado podem ser projectados e causar ferimentos. Utilize apenas os acessórios indicados na tabela de acessórios deste manual. As classificações dos acessórios devem ser superiores à velocidade indicada acima, caso esta esteja indicada na placa sinalética da ferramenta.

**Atenção!** Manuseie e armazene todos os discos abrasivos com cuidado para evitar danos causados por choque térmico, calor, danos mecânicos, etc. Armazene a ferramenta num local seco e protegido de humidade elevada, temperaturas de congelação ou variações radicais de temperatura.

## Utilização

**Atenção!** Não altere o ritmo de funcionamento da ferramenta. Não sobrecarregue.

- ◆ Esteja preparado para um jacto de faíscas quando o disco de rectificação ou corte tocar na peça.
- ◆ Posicione sempre a ferramenta para que a protecção contra o disco de rectificação ou corte seja a ideal.

### Posição correcta das mãos (Fig. L)

**Atenção!** Para reduzir o risco de ferimentos graves, utilize SEMPRE a ferramenta com as suas mãos na posição correcta, como indicado.

**Atenção!** Para reduzir o risco de ferimentos graves, segure SEMPRE a ferramenta com segurança, antecipando uma reacção súbita por parte da mesma.

A posição correcta das mãos requer a colocação de uma mão no punho lateral (5) e a outra no corpo da ferramenta.

## Ligar e desligar

- ◆ Para ligar a ferramenta, carregue no botão de avanço.
- ◆ Para bloquear, empurre a parte da frente do botão para baixo na ferramenta.
- ◆ Para desligar, carregue na parte de trás do botão para baixo e deixe o botão deslizar para trás.

**Atenção!** Não desligue a ferramenta em contacto com a peça de trabalho.

## Sugestões para uma excelente utilização

- ◆ **Segure com firmeza na ferramenta com uma mão no punho lateral e a outra no punho principal.**
- ◆ Quando rectificar, mantenha sempre um ângulo aproximado de 20° a 30° entre o disco e a superfície da peça de trabalho.

## Manutenção

A ferramenta/equipamento com/sem fio da BLACK+DECKER foi concebida para funcionar durante um longo período de tempo com uma manutenção mínima. Uma utilização continuamente satisfatória depende de uma manutenção adequada da ferramenta e de uma limpeza frequente.

**Atenção!** Antes de efectuar qualquer tarefa de manutenção em ferramentas eléctricas com/sem fio:

- ◆ Desligue o equipamento/ferramenta e retire a respectiva ficha da tomada.
- ◆ Pode também desligar e retirar a bateria do equipamento/ferramenta caso o equipamento/ferramenta tenha uma bateria individual.
- ◆ Pode também deixar a bateria descarregar por completo se estiver integrada e, em seguida, desligá-la.
- ◆ Desligue o carregador antes de limpá-lo. Além da limpeza frequente, o carregador não necessita de manutenção.
- ◆ Limpe com frequência as aberturas de ventilação do equipamento/ferramenta/carregador com uma escova macia ou um pano seco.
- ◆ Limpe com frequência o compartimento do motor com um pano húmido. Não utilize produtos de limpeza abrasivos ou à base de solventes.

## Protecção do ambiente



Recolha selectiva. Os produtos e as baterias assinalados com este símbolo não devem ser eliminados em conjunto com o lixo doméstico normal.

Os produtos e baterias contêm materiais que podem ser recuperados ou reciclados, reduzindo a procura de matéria-prima.

Recicle os produtos eléctricos e as baterias de acordo com as disposições locais. Estão disponíveis mais informações em [www.2helpU.com](http://www.2helpU.com)

## Dados técnicos

		BCG6L8
Tensão de entrada	V <sub>cc</sub>	18
Velocidade nominal (sem carga)	min. $v_1$	7600
Capacidade nominal	mm	115
Furo do disco	mm	22
Espessura máx. do disco		
Discos de rectificação	mm	6.4
Discos de corte	mm	1.6
Escovas metálicas	mm	13
Tamanho do eixo		M14
Peso (sem a bateria)	Kg	1.7



		<b>BCG6L8</b>
<b>Bateria</b>		<b>BL2018</b>
<b>Tensão</b>	V <sub>cc</sub>	18
<b>Capacidade</b>	Ah	2.0
<b>Tipo</b>		Li-Ion
<b>Carregador</b>		<b>90590289 -05</b>
<b>Tensão de entrada</b>	V <sub>ca</sub>	230
<b>Tensão de saída</b>	V <sub>cc</sub>	18
<b>Corrente</b>	mA	10
<b>Tempo de carga aprox.</b>	H	2

<b>Nível de pressão sonora de acordo com a norma EN 62841-2-3:</b>
Pressão sonora (L <sub>pa</sub> ): 83 dB(A), variabilidade (K): potência sonora: 3 dB(A) (L <sub>w</sub> ) 91dB(A), variabilidade (K): 3 dB(A)

<b>Valores totais de vibração (valores totais de vibração) de acordo com a norma EN62841-2-3:</b>
Rectificação de superfícies (a <sub>h,sc</sub> ): 3,2 m/s <sup>2</sup> , variabilidade (K): 1,5 m/s <sup>2</sup> Corte (a <sub>h,cc</sub> ): 2,8 m/s <sup>2</sup> , variabilidade (K): 1,5 m/s <sup>2</sup> Lixagem com disco (a <sub>h,ds</sub> ): 2,4 m/s <sup>2</sup> , variabilidade (K): 1,5 m/s <sup>2</sup>

## Garantia

A Black & Decker confia na qualidade dos seus produtos e oferece aos consumidores uma garantia de 24 meses a partir da data de compra. Esta garantia é um suplemento e não afecta de modo algum os seus direitos estatutários.

A garantia é válida nos territórios dos Estados-membros da União Europeia, da Zona Europeia de Comércio Livre e no Reino Unido.

Para reclamar a garantia, esta deve estar em conformidade com os termos e condições da Black & Decker e terá de apresentar o comprovativo de compra ao revendedor ou a um técnico de reparação autorizado.

Os termos e condições da garantia de 2 anos da Black & Decker e a localização do agente de reparação autorizado mais próximo podem ser obtidos na Internet em [www.2helpU.com](http://www.2helpU.com) ou contactando uma filial da Black & Decker, cuja morada está indicada neste manual.

Visite o nosso Website [www.blackanddecker.co.uk](http://www.blackanddecker.co.uk) para registar o seu novo produto da Black & Decker e receba actualizações sobre novos produtos e ofertas especiais.

## Declaração de conformidade UE

DIRECTIVA "MÁQUINAS"



BCG6L8 Rectificadora angular

A BLACK+DECKER declara que os produtos descritos em "dados técnicos" estão em conformidade com as seguintes normas: 2006/42/CE, EN 62841-1:2015+A11:2022; EN IEC 62841-2-3:2021+A11:2021

Estes produtos estão também em conformidade com as directivas 2014/30/UE e 2011/65/UE.

Para obter mais informações, contacte a BLACK+DECKER através da morada indicada a seguir ou consulte o verso do manual.

Para obter mais informações, contacte a BLACK+DECKER através da morada indicada a seguir ou consulte o verso do manual.

O abaixo-assinado é responsável pela compilação do ficheiro técnico e faz a declaração em nome da BLACK+DECKER.

*Patrick Diepenbach*

Patrick Diepenbach

Director-Geral, Benelux











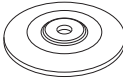



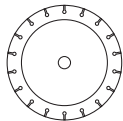

BLACK+DECKER,

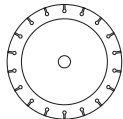

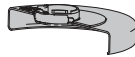

Richard-Klinger-Strasse 11,

65510 Idstein,

Alemanha

07/02/2024

	Tipo de acessório	Acessório	Guarda
	Tipo de roda 27, Esmerilhamento		 Protetor Tipo C fornecido ou Tipo B
	Tipo de roda 41 (1A) Corte de metais		 Protetor Tipo C fornecido ou Tipo A
	Tipo de roda 41 (1A) Corte de alvenaria/concreto		 Tipo A
	Corte de metal com roda de corte diamantada		 Protetor Tipo C fornecido ou Tipo A
	Roda de corte diamantada para corte de alvenaria/concreto		 Tipo A
	Rodas abrasivas para materiais que não sejam metal ou corte de alvenaria/concreto		 Protetor Tipo C fornecido ou Tipo A
	Roda abrasiva de dupla finalidade para materiais que não sejam metal ou alvenaria/concreto		 Protetor Tipo C fornecido ou Tipo A
	Escova de arame tipo roda		 Tipo B
	Escova de arame tipo copo		Guarda não é necessária

	Tipo de acessório	Acessório	Guarda
	Disco de aba		 Tipo B
	Abrasivo Flexível (por exemplo, lixa) (suportado por uma almofada de apoio flexível)		 Guarda não é necessária

**Guidelines for Guards and Accessories**

Rodas não aprovadas	Tipo 11 / T11	
---------------------	---------------	---

**Informações adicionais para proteções e acessórios para BCG6L8**

Ao usar discos diamantados segmentados, use apenas rodas diamantadas com folga periférica não superior a 10mm e ângulo de inclinação negativo

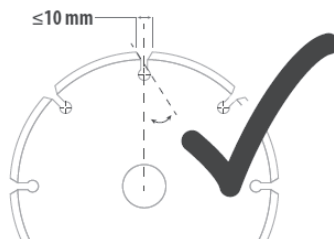

**NÃO USE**  
discos diamantados segmentados com folga periférica maior superior a 10 mm e/ou um ângulo de inclinação positivo.

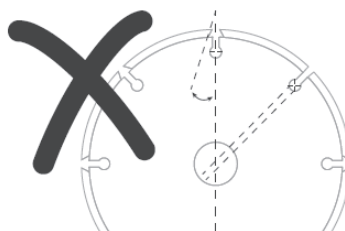

Para todos os tipos de esmerilhamento, lixamento e escovação de aço tipo disco acessórios, a parte mais baixa do acessório deve estar contido dentro do gabinete de proteção com 2 mm ou maior folga para a borda inferior da proteção

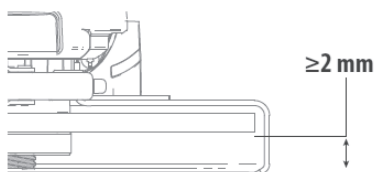

## Avsedd användning

Din BLACK+DECKER BCG6L8 vinkelslip har designats för slipning, skärning, slipning, stålborstning av metall eller murverk/betong när du använder lämplig typ av relaterade skivor. Verktöget måste vara utrustat med lämpligt skydd. Detta verktyg är endast avsett för konsumentbruk.



**Fara!** Använd inte för att såga i trä eller träsnideri. Använd inte någon typ av tandade blad. Allvarliga personskador kan förorsakas.

## Säkerhetsinstruktioner

### Allmänna säkerhetsvarningar för elverktyg



**Varning! Läs igenom alla säkerhetsvarningar, instruktioner, illustrationer och specifikationer som levereras med detta elverktyg.** Om inte varningarna och instruktionerna som listas nedan följs kan det resultera i elektriska stötar, brand och/eller allvarliga skador.

**Spara alla varningar och instruktioner för framtida referens.** Begreppet "Elverktyg" i alla varningar som listas nedan avser nätdrivna elverktyg (med nätsladd) och batteridrivna elverktyg (sladdlösa).

#### 1. Säkerhet på arbetsplatsen

- Håll arbetsområdet rent och väl upplyst.** Belamrade eller mörka områden inbjuder till olyckor.
- Använd inte elverktyget i explosionsfarlig omgivning, t.ex. i närheten av brännbara vätskor, gaser eller damm.** Verktöget skapar gnistor som kan antända damm eller ångor.
- Håll barn och åskådare på ett säkert avstånd medan ett elverktyg används.** Distraktioner kan göra att du förlorar kontrollen.

#### 2. Elsäkerhet

- Elverktygens kontakter måste passa i eluttaget. Modifiera aldrig kontakten på något sätt. Använd inga adapterkontakter tillsammans med (jordade) elverktyg.** Omodifierade kontakter och matchade uttag kommer att reducera risken för elektriska stötar.
- Undvik kroppskontakt med jordade eller jordanslutna ytor såsom rör, radiatorer, spisar och kylskåp.** Det finns en ökad risk för elektrisk stöt om din kropp är jordansluten eller jordad.
- Utsätt inte elverktyget för regn eller våta omgivelningar.** Vatten som kommer in i ett elverktyg ökar risken för elektrisk stöt.
- Misshandla inte nätsladden. Använd aldrig sladden för att bära, dra eller koppla bort elverktyget från uttaget.**

**Håll sladden på ett säkert avstånd från värme, olja, skarpa kanter eller rörliga delar.** Skadade eller trasliga sladdar ökar risken för elektriska stötar.

- Använd en förlängningssladd som lämpar sig för utomhusbruk när du arbetar med elverktyg utomhus.** Användning av en sladd som passar för utomhusanvändning minskar risken för elektrisk stöt.
- Om du måste använda ett elverktyg på en fuktig plats, bör du använda en strömförsörjning med jordfelsbrytare.** Användning av en RCD minskar risken för elektriska stötar.

#### 3. Personlig säkerhet

- Var uppmärksam, titta på vad du gör och använd sunt förnuft när ett elverktyg används. Använd inte ett elverktyg när du är trött eller påverkad av droger, alkohol eller medicinering.** Ett ögonblicks ouppmärksamhet när du arbetar med elektriska verktyg kan resultera i allvarlig personskada.
- Använd personlig skyddsutrustning. Använd alltid skyddsglasögon.** Skyddsutrustning såsom dammskyddsmask, hals säkra säkerhetsskor, skyddshjälm eller hörselskydd som används när förhållandena kräver det minskar risken för personskador.
- Förhindra oavsiktlig start. Kontrollera att strömbrytaren står i avstängt läge innan du ansluter verktyget till elnätet eller sätter i batteriet, samt innan du tar upp eller bär verktyget.** Att bära elektriska verktyg med fingret på strömbrytaren eller att koppla strömmen till elektriska verktyg som har strömbrytaren på är att provocera olyckor.
- Ta bort alla inställningsverktyg och skruvnycklar innan du startar elverktyget.** En skiftnyckel eller en nyckel som sitter kvar på en roterande del av elverktyget kan resultera i personskada.
- Sträck dig inte för mycket. Ha ordentligt fotfäste och balans hela tiden.** Detta ger bättre kontroll över elverktyget i oväntade situationer.
- Bär lämpliga kläder. Bär inte lösa kläder eller smycken. Håll hår, beklädning och handskar borta från delar i rörelse.** Lösa kläder, smycken eller långt hår kan fastna i rörliga delar.
- Om enheten har dammsugnings- och uppsamlingsutrustning, se till att den är ansluten och används på korrekt sätt.** Användning av dammuppsamling kan minska dammrelaterade faror.
- Bli inte vårdslös och ignorera inte säkerhetsprinciperna trots att du är van att använda verktyget.** Vårdslöst handlande kan leda till allvarlig kroppsskada på en bråkdel av en sekund.

4. **Användning och skötsel av elverktyg**
  - a. **Överbelasta inte elverktyget. Använd korrekt elverktyg för ditt arbete.** Korrekt elverktyg kommer att göra arbetet bättre och säkrare vid den hastighet som det är designad för.
  - b. **Använd inte elverktyget om strömbrytaren inte kan slå på eller stängas av.** Alla elverktyg som inte kan kontrolleras av strömbrytaren är farliga och måste repareras.
  - c. **Dra ut stickkontakten ur vägguttaget och/eller ta ut batteriet ur elverktyget innan inställningar görs, tillbehörsdelar byts ut eller elverktyget läggs undan.** Sådan preventiva säkerhetsåtgärder minskar risken att elverktyget startar oavsiktligt.
  - d. **Förvara elverktyg utom räckhåll för barn och låt inte personer som är ovana vid elverktyget eller som inte läst denna bruksanvisning använda det.** Elektriska verktyg är farliga i händerna på utbildade användare.
  - e. **Underhåll elverktyg och tillbehör. Kontrollera att rörliga komponenter fungerar felfritt och inte kärvar, att komponenter inte gått sönder eller skadats och inget annat föreligger som kan påverka elverktygets funktion. Om det är skadat, se till att elverktyget blir reparerat före användning.** Många olyckor orsakas av dåligt underhållna elektriska verktyg.
  - f. **Håll skärande verktyg vassa och rena.** Det finns mindre risk att ordentligt skötta kapningsverktyg med vassa blad fastnar och de är lättare att kontrollera.
  - g. **Använd elverktyg, tillbehör, bits m.m. enligt dessa anvisningar, samtidigt som arbetsförhållandena och det arbete som ska utföras beaktas.** Användningen av elverktyget för andra verksamheter än de som det är avsett för skulle kunna resultera i en farlig situation.
  - h. **Håll handtagen och greppytorna torra, rena och fria från olja och fett.** Hala handtag och greppytorna möjliggör inte en säker hantering och kontroll av verktyget i oväntade situationer.
5. **Användning och skötsel av batteridrivet verktyg**
  - a. **Ladda endast med den laddare som är specificerad av tillverkaren.** En laddare som passar en batterityp kan medföra brandrisk om den används ihop med ett annat batteri.
  - b. **Använd endast de batteri som är speciellt avsedda för elverktyget.** Användning av andra batterier kan leda till personskador eller eldsvåda.
  - c. **När batteriet inte används ska du hålla det åtskilt från metallföremål som gem, mynt, nycklar, spik, skruvar och andra små metallföremål som kan orsaka kortslutning mellan batteriets poler.** Kortslutning av batteripolerna kan leda till brännskador eller eldsvåda.
  - d. **Vid felaktig användning kan vätska spruta ut från batteriet. Undvik kontakt.**

**Vid oavsiktlig kontakt, spola med vatten.** Om vätskan kommer i kontakt med ögonen, sök också läkarhjälp. Vätska som sprutar ur batteriet kan orsaka sveda och brännskador.

- e. **Använd inte batterier eller verktyg som är skadade eller modifierade.** Defekta eller modifierade batterier kan fungera oförutsägbart och ge upphov till brand, explosion eller risk för kroppsskador.
- f. **Utsätt inte batteriet eller verktyget för eld eller höga temperaturer.** Exponering för brand eller temperatur över 130 °C kan orsaka explosion.
- g. **Följ laddningsinstruktionerna och ladda inte batteriet eller verktyget utanför det temperaturområde som specificeras i instruktionerna.** Att ladda på fel sätt eller utanför det angivna temperaturintervallet kan skada batteriet och öka brandrisken.

## 6. Service

- a. **Låt en kvalificerad reparatör som bara använder originaldelar utföra service på elverktyget.** Detta säkerställer att elverktygets säkerhet behålls.
- b. **Gör aldrig service på skadade batterier.** Service av batteripaket bör endast genomföras av tillverkaren eller auktoriserade tjänsteleverantörer.

## Kompletterande säkerhetsvarningar för elverktyg



**Varning!** Ytterligare säkerhetsanvisningar för vinkelslipning, slipning, stålborstning, polering och kapning.

- ◆ **Detta elverktyg är avsett att fungera som en slip, stålborste eller kapverktyg. Läs igenom alla säkerhetsvarningar, instruktioner, illustrationer och specifikationer som medföljer detta elverktyg.** Om inte alla instruktionerna som listas nedan följs kan det resultera i elektriska stötar, brand och/eller allvarliga skador.
- ◆ **Arbetsmoment såsom polering bör inte utföras med detta elverktyg.** Arbeten som elverktyget inte skapats för kan skapa faror och orsaka personskador.
- ◆ **Konvertera inte detta elverktyg för att fungera på ett sätt som inte är specifikt utformat och specificerat av verktygstillverkaren.** En sådan omvandling kan resultera i att du förlorar kontrollen och orsakar allvarliga personskador.
- ◆ **Använd inte tillbehör som inte är specifikt konstruerade och rekommenderade av verktygstillverkaren.** Bara för att tillbehöret kan fästas på ditt elverktyg betyder inte det att det är säkert att använda.
- ◆ **Angiven hastighet för tillbehöret måste vara åtminstone lika med den maximala hastighet som elverktyget är märkt med.** Tillbehör som körs snabbare är deras märkhastighet kan brytas sönder och flyga iväg.
- ◆ **Tillbehörets ytterdiameter och tjocklek måste ligga inom elverktygets kapacitetsmärkning.**

Tillbehör med fel storlek kan inte skyddas eller kontrolleras korrekt.

- ◆ **Måtten på tillbehörsfästet måste passa måtten på elverktygets monteringsbeslag.** Tillbehör med som inte matchar elverktygets monterade hårdvara kommer att gå obalanserat, vibrera för mycket och kan orsaka att man tappar kontrollen.
- ◆ **Använd inte ett skadat tillbehör. Före varje användning, inspektera tillbehör såsom sliptrissor med avseende på flisor och sprickor, stödronnell med avseende på sprickor, nötning eller för stort slitage, stålborste med avseende på lösa eller spruckna trådar. Om elverktyg eller tillbehör tappas, inspektera för ev. skada eller installera ett oskadat tillbehör. Efter inspektion och installation av ett tillbehör, placera dig själv och åskådare på sidan av det roterande tillbehörets plan och kör elverktyget med maximal hastighet utan belastning i en minut. Skadade tillbehör kommer normalt att falla sönder under denna testkörning.**
- ◆ **Använd personlig skyddsutrustning. Beroende på tillämpning, använd ansiktsskydd, skyddsglasögon eller säkerhetsglasögon. Efter vad som är lämpligt, bär dammfilterskydd, hörselskydd, handskar och verkstadsförkläde som klarar av att stoppa små slipande delar eller bitar av arbetsstycket. Ögonskyddet måste klara av att stoppa flygande skröp som kan uppstå vid olika arbetsmoment. Dammskyddsmasken eller respiratorn måste kunna filtrera partiklar som uppstår vid ditt arbete. Att utsättas för högt buller under lång tid kan orsaka hörselskador.**
- ◆ **Håll andra personer på säkert avstånd från arbetsområdet. Alla som kommer in i arbetsområdet måste ha personlig skyddsutrustning. Småbitar av arbetsstycket eller av ett trasigt tillbehör kan flyga iväg och orsaka personskada bortom det omedelbara arbetsområdet.**
- ◆ **Håll alltid elverktyget i de isolerade greppyrtorna vid arbete där verktyget riskerar att komma i kontakt med dolda elledningar eller med sin egen nätsladd. Kontakt med en strömförande ledning kan göra att exponerade metalldelar hos elverktyget blir strömförande och kan ge användaren en elektrisk stöt.**
- ◆ **Lägg aldrig ifrån dig elverktyget förrän tillbehöret har stannat helt och hållet. Det roterande tillbehöret kan hugga tag i ytan och dra iväg verktyget så att du tappar kontrollen över det.**
- ◆ **Kör inte elverktyget medan du bär det vid sidan. Oavsiktlig kontakt med det roterande tillbehöret skulle kunna ta tag i dina kläder och dra in tillbehöret i din kropp.**
- ◆ **Rengör regelbundet elverktygets luftventiler. Motorns fläkt kommer att dra in dammet i kåpan och för mycket metalldamm som samlas där kan ge upphov till elektriska risker.**

- ◆ **Använd inte elverktyget nära lättantändliga material.** Gnistor kan antända dessa material.
- ◆ **Använd inte tillbehör som kräver flytande kylmedel.** Användning av vatten eller andra flytande kylmedel kan leda till livsfarlig elstöt eller stöt.

### Rekyl och relaterade varningar

Rekyl är en plötslig reaktion på en fastklämd eller fastkörd roterande skiva, stödronnell, borste eller något annat tillbehör. Klämning eller fastkörning orsakar snabb överstegring av det roterande tillbehöret, som i sin tur tvingar det okontrollerade elverktyget i motsatt riktning mot tillbehörets rotation på det ställe där det har fastnat.

Exempelvis om en slipskiva kläms fast i arbetsstycket kan kanten på skivan som går in i klämpunkten gräva sig in i ytan på materialet vilket gör att skivan klättrar ut och får en rekyl. Skivan kan antingen hoppa mot eller bort från användaren, beroende på skivans rörelseriktning vid klämpunkten. Slipskivor kan dessutom brytas sönder under dessa förhållanden.

Rekyl är resultatet av felanvändning av elverktyget och/eller felaktiga arbetsprocedurer eller arbetsförhållanden, och kan undvikas genom att vidta ordentliga försiktighetsåtgärder så som beskrivs här nedan:

- ◆ **Håll ett fast grepp om elverktyget och placera kroppen och armarna på ett sätt som gör att du kan stå emot kraften från eventuella kast. Använd alltid extrahandtag, om sådant medföljer, för maximal kontroll över rekyl eller vridmoment-reaktion vid starten.** Användaren kan kontrollera vridmomentreaktion eller rekylkrafter, om korrekta försiktighetsåtgärder vidtas.
- ◆ **Placera aldrig din hand nära ett roterande tillbehör.** Tillbehöret kan få en rekyl över din hand.
- ◆ **Placera inte din kropp i ett område dit elverktyget kommer att förflyttas om ett kast inträffar.** Rekylen kommer att kasta verktyget i motsatt riktning mot skivans rörelse vid klämpunkten.
- ◆ **Var särskilt försiktig vid arbeten i hörn, skarpa kanter etc. Undvik att studs eller klämma fast tillbehöret.** Hörn, vassa kanter eller studsande har en tendens att hugga tag i det roterande tillbehöret och orsaka kontrollförlust eller rekyl.
- ◆ **Montera inte en träsnidesskiva eller en tandat sågskiva.** Sådana skivor skapar regelbundet rekyler och gör att kontrollen förloras.

### Säkerhetsvarningar speciellt för slipnings- och kapningsarbeten:

- ◆ **Använd bara skivor av den typ som rekommenderas för ditt elverktyg och det speciella skydd som är konstruerat för den aktuella skivan.** Skivor som elverktyget inte är konstruerat för kan inte skyddas ordentligt och är inte säkra.
- ◆ **Slipytan på skivor med försänkt nav måste monteras nedanför skyddsflänsens plan.** En felaktigt monterad skiva som sticker ut ovanför skyddsklackens nivå kan inte skyddas ordentligt.
- ◆ **Skyddet måste fästas ordentligt på elverktyget och placeras för maximal säkerhet så att så lite som möjligt av skivan är exponerad mot användaren.** Skyddet bidrar till att skydda användaren från lösbrutna skivfragment, oavsiktlig kontakt med skivan och gnistor som kan antända kläderna.
- ◆ **Skivor får bara användas i tillämpningar de rekommenderas för. Exempelvis: Slipa inte med sidan på en kapskiva.** Slipande kapskivor är avsedda för slipning med ytterkanten; om dessa skivor utsätts för sidokrafter kan de splittras.
- ◆ **Använd alltid oskadade skivflänsar med rätt storlek och form för den skiva du tänker använda.** Rätt skivflänsar stöder skivan och reducerar på så sätt risken att den går sönder. Flänsar för kapskivor kan vara annorlunda än flänsar för slipskivor.
- ◆ **Använd inte nedslitna skivor från större elverktyg.** Skivor som är avsedda för större elverktyg lämpar sig inte för den högre hastigheten hos mindre verktyg och kan brytas sönder.
- ◆ **När du använder skivor för dubbla ändamål använd alltid rätt skydd för den applikation som ska utföras.** Underlåtenhet att använda rätt skydd kanske inte ger den önskade skyddsnivån, vilket kan leda till allvarliga skador.

### Ytterligare säkerhetsvarningar specifikt för slipande kapningsarbeten

- ◆ **Låt inte kapskivan fastna och tryck inte för hårt.** Försök inte göra ett alltför djupt snitt. Att belasta skivan för mycket ökar risken och sannolikheten för att skivan ska vridas eller kärva i snittet och möjligheten för rekyl eller att skivan går sönder.
- ◆ **Stå inte i linje med och bakom den roterande skivan.** När skivan, på arbetspunkten rör sig bort ifrån din kropp, kan en eventuell rekyl slunga den roterande skivan och elverktyget rakt mot dig.
- ◆ **Om skivan fastnar, eller om kapningen av någon anledning avbryts, ska du stänga av elverktyget och hålla det stilla tills skivan helt slutat att snurra. Försök aldrig ta ut kapskivan ur snittet medan den fortfarande snurrar eftersom det kan leda till en rekyl.** Undersök varför skivan har fastnat och avlägsna orsaken till detta.
- ◆ **Återuppta inte kapningen av arbetsstycket med skivan i skärpåret.**

Låt skivan nå full hastighet och återgå försiktigt till kapningen. Skivan kan fastna, vandra upp eller rekylas om verktyget startas om i arbetsstycket.

- ◆ **Stöd stora arbetsstycken för att minimera risken för att skivan kläms fast eller kastas upp.** Stora arbetsstycken tenderar att svikta under sin egen vikt. Stöd måste placeras under arbetsstycket nära kaplinjen och nära kanten på arbetsstycket på båda sidor av skivan.
- ◆ **Var speciellt försiktig när du gör en instickssågning i en existerande vägg eller andra dolda områden.** Det utstickande skivan kan skära in i vattenrör, elledningar eller objekt som kan orsaka en rekyl.
- ◆ **Försök inte att skära kurvigt.** Belastning av skivan ökar risken och sannolikheten för att skivan ska vridas eller kärva i snittet och möjligheten för rekyl eller att skivan går sönder, vilket kan leda till allvarliga skador.

### Speciella säkerhetsvarningar för sandslipningsarbeten:

- ◆ **Använd slippapper av rätt storlek. Följ tillverkarens rekommendationer vid val av sandpapper.** Större slippapper som når utanför sliprondellen utgör en risk för rivsår, och kan orsaka fastkörning, sönderslitning av skivan eller rekyl.

### Säkerhetsanvisningar som är specifika för stålborstning

- ◆ **Tänk på att stålborst kan lossna från borsten även under normal användning. Slit inte för hårt på trådarna genom att applicera för stor belastning på borsten.** Trådstråna kan lätt tränga igenom lätt bekläddnad och/eller huden.
- ◆ **Om ett skydd rekommenderas för stålborstning får ingen del av trådskivan eller borsten komma i kontakt med skyddet.** Trådskivan eller borsten kan expandera i diameter på grund av arbetsbelastningen och centrifugalkrafterna.



**Varning!** Slipning ger upphov till damm som kan skada den som använder verktyget och andra i närheten vid kontakt eller inandning. Använd en specialkonstruerad ansiktsmask som skyddar mot damm och ångor och se till att personer som vistas inom eller i närheten av arbetsområdet också är skyddade.

### Kvarvarande risker

Ytterligare risker som inte finns med i de bifogade säkerhetsanvisningarna kan uppstå när verktyget används. Dessa risker kan uppstå vid felaktig eller långvarig användning, etc.

Även om alla relevanta säkerhetsanvisningar följs och säkerhetsanordningar används kan vissa ytterligare risker inte undvikas. Dessa inkluderar:



- ◆ Skador orsakade av att roterande/rörliga delar vidrörs.
- ◆ Skador orsakade när delar, skivor eller tillbehör byts.
- ◆ Skador som orsakas av långvarig användning av ett verktyg. Se till att regelbundet ta vilopauser när du använder ett verktyg under en längre period.
- ◆ Hörselnedsättning.
- ◆ Hälsorisker orsakade av inandning av damm när verktyget används (exempel: arbete med trä, särskilt ek, bok och MDF)



Bär alltid hörselskydd när du använder verktyget.



Använd alltid två händer.



Använd inte det medföljande skyddet för kapningsarbeten i betong/murverk.

## Buller och vibrationer

De vibrations- och bullervärden som anges i avsnitten Tekniska data och deklarationen om överensstämmelse har uppmätts i enlighet med en standardtestmetod föreskriven i EN 62841 och kan användas för jämförelse med andra verktyg.

De angivna vibrations- och bullervärdena kan även användas för en preliminär bedömning av exponeringen.



**VARNING!** VIBRATIONSVÄRDET OCH BULLERVÄRDET UNDER FAKTISK ANVÄNDNING AV ELVERKTYGET KAN SKILJA SIG FRÅN DET UPPGIVNA VÄRDET BEROENDE PÅ HUR VERKTYGET ANVÄNDS. VIBRATIONS- OCH BULLERNIVÅN KAN ÖVERSTIGA DEN UPPGIVNA NIVÅN.

Vid uppskattningar av exponering för vibrationer i syfte att bedöma vilka säkerhetsåtgärder som är nödvändiga enligt 2002/44/EG för att skydda personer som regelbundet använder elverktyg i arbetet ska man utgå från de faktiska omständigheter under vilka elverktyget används och sättet på vilket det används. Bedömningen ska även ta hänsyn till alla moment i arbetscykeln, t.ex. när verktyget är avstängt och när det går på tomgång såväl som när det faktiskt används.

**Varning!** Slipning av tunna metallplåtar eller andra lättvibrerande strukturer med stor yta kan resultera i en total bulleremission som är mycket högre (upp till 15 dB) än de deklarerade bulleremissionsvärdena.

Sådana arbetsstycken bör så långt som möjligt förhindras från att avge ljud genom lämpliga åtgärder såsom applicering av tunga flexibla dämpningsmattor.

Den ökade bulleremissionen ska också beaktas vid både riskbedömningen av bullerexponering och vid val av lämpliga hörselskydd.

## Etiketter på verktyget

Följande symboler visas på verktyget tillsammans med datumkoden::



**Varning!** Läs bruksanvisningen före användning för att minska risken för personskador.



Bär alltid skyddsglasögon när du använder redskapet.

## Ytterligare säkerhetsinstruktioner för batterier och laddare

### Batterier

- ◆ Försök aldrig öppna batteriet.
- ◆ Utsätt inte batteriet för vatten.
- ◆ Förvara inte batteriet på platser där temperaturen kan bli högre än 40 °C.
- ◆ Ladda endast vid temperaturer mellan 10 °C och 40 °C.
- ◆ Ladda endast med hjälp av laddare som medföljer verktyget.
- ◆ Följ instruktionerna i avsnittet "Skydda miljön" när du gör dig av med batterier.



Försök inte ladda skadade batterier.

### Laddare

- ◆ Använd endast din BLACK+DECKER-laddare för att ladda batteriet i den apparat som den levererades med. Andra batterier kan spricka och orsaka personskador och andra skador.
- ◆ Försök aldrig ladda batterier som inte är uppladdningsbara.
- ◆ Byt defekta sladdar omgående.
- ◆ Utsätt inte laddaren för vatten.
- ◆ Öppna inte laddaren.
- ◆ Gör ingen åverkan på laddaren.

### Säkerhet för andra

- ◆ Denna apparat kan användas av barn från 8 år och samt personer med nedsatt fysisk, sensorisk eller mental förmåga, eller med bristfällig erfarenhet och kunskap, under förutsättning att de har instruerats om hur man använder apparaten på ett säkert sätt och är införstådda med de risker som är förknippade därmed.
- ◆ Barn får inte leka med apparaten. Rengöring och användarunderhåll ska inte utföras av barn utan övervakning.



Laddaren är endast avsedd för inomhusbruk.



Läs bruksanvisningen före användning.

### Elsäkerhet



Denna laddare är dubbelisolerat; därför behövs ingen jordanslutning. Kontrollera alltid att nätspänningen överensstämmer med spänningen på märkskylten.

Försök inte att byta ut laddaren mot en vanlig nätkontakt.

- ◆ Om nätsladden är skadad så måste den bytas ut av tillverkaren eller en auktoriserad BLACK+DECKER-verkstad för att undvika risker.

### Funktioner

Det här verktyget har några eller samtliga av följande funktioner.

1. Strömbrytare
2. Låsreglageknapp
3. Slip-/kapskiva
4. Skydd
5. Sidohandtag
6. Batteripack

### Ladda ett batteri (bild A)

BLACK+DECKER-laddare är designade för att ladda BLACK+DECKER-batterier.

- ◆ Koppla in laddaren (9) i lämpligt uttag innan batteripaketet (6) sätts i.
  - ◆ Sätt i batteripaketet (6) i laddaren och se till att batteripaketet sitter ordentligt i batteriöppningarna (Bild A).
- Lysdioden (7a) blinkar vilket indikerar att batteriet laddas.

När laddningen är klar indikeras detta av att lysdioden lyser kontinuerligt. Batteriet är fulladdat och kan nu användas eller lämnas i laddaren.

- ◆ Ladda urladdade batterier så snart som möjligt efter användning, i annat fall kan batterilivslängden minska betydligt. För att uppnå maximal batterilivslängd bör du inte ladda ur batteriet helt och hållet. Vi rekommenderar att du laddar batterierna efter varje användning.

### Laddningsdiagnostik (bild B)

Denna laddare är designad att upptäcka vissa problem som kan uppstå med batteripaketet eller strömkällan. Problemen indikeras av en LED-blinkning i olika mönster.

### Dåligt batteri

Laddaren kan upptäcka ett svagt eller skadat batteri. Lysdioden blinkar i mönstret som indikeras på etiketten. Om du ser ett dåligt batteri, fortsätt då inte att ladda batteriet. Returnera det till ett servicecenter eller lämna det till batteriinsamlingen.

### Fördröjning hett/kallt paket

När laddaren upptäcker ett batteri som är överdrivet hett eller överdrivet kallt startat den automatiskt en hett/kallt paketfördröjning och skjuter upp laddningen tills batteriet har normal temperatur. Efter att detta sker kommer laddaren automatiskt att växla till paketladdningsläge. Denna funktion garanterar maximal livslängd för batteriet. Ljuset blinkar i mönstret som indikeras på etiketten.

### Lämna batteriet i laddaren

Batteriet kan sitta kvar i laddaren och laddaren kan vara ansluten till vägguttaget hur länge som helst när indikatorn lyser. Laddaren ser till att batteriet hålls fräscht och fulladdat. Denna laddaren har ett automatiskt finjusteringsläge som jämnar ut eller balanserar de enskilda cellerna i batteripaketet för att det skall fungera med toppkapacitet. Batteripaketet skall finjusteras varje vecka eller närhelst batteriet inte längre levererar samma arbetsmängd. För att använda de automatiska finjusteringsläget, placera batteripaketet i laddaren och lämna det där i minst åtta timmar.

### Viktiga laddningsnoteringar

- ◆ Längsta livslängd och bäst prestanda erhålls om batteriet laddas när lufttemperaturen är mellan 18 - 24 °C. Ladda INTE batteriet i en lufttemperatur under +4,5 °C eller över +40 °C. Detta är viktigt och kommer att förhindra allvariga skador på batteriet.
- ◆ Laddaren och batteriet kan bli för varma att vidröra under laddningen. Detta är normalt och indikerar inte något problem. För att möjliggöra kylningen av batteripaketet efter användning, undvik att placera laddaren eller batteripaketet i en varm miljö såsom i ett metallskjul eller oisolerad vagn.
- ◆ Om batteriet inte laddas korrekt:
  - ◆ Kontrollera eluttaget genom att ansluta en lampa eller någon annan apparat.
  - ◆ Kontrollera om uttaget är anslutet till en strömbrytare som stänger av strömmen när du släcker lamporna.
  - ◆ Flytta laddaren och batteriet till en plats där den omgivande temperaturen är ungefär 18 - 24 °C.
  - ◆ Om laddningsproblemen kvarstår, lämna verktyget, batteriet och laddaren till ditt lokala servicecenter.
- ◆ Batteripaketet måste laddas när de inte längre kan producera tillräckligt med energi för jobb som enkelt utfördes tidigare. FORTSÄTT INTE att använda det under dessa förhållanden. Följ laddningsproceduren.

Du kan också ladda delvis använda batterier när du så önskar utan några negativa effekter på batteriet.

- ◆ Främmande föremål som är ledande såsom, men inte begränsat till, slipdamm, metallspån, stålull, aluminiumfolie eller ansamling av metallpartiklar bör hållas borta från laddningshållrummet. Koppla från laddaren innan den ska rengöras.
- ◆ Frys inte eller sänk ned laddaren i vatten eller annan vätska.

### Montera och ta bort batteriet (bild C, D)

- ◆ Sätt in batteriet (6) genom att placera det i linje med kontakten på verktyget (8). Skjut in batteriet i facket och tryck tills batteriet snäpper på plats.
- ◆ Ta ur batteriet genom att trycka på frigöringsknappen (6a) samtidigt som du drar ut batteriet från dess plats.

### Montering

**Varning!** Innan montering, se till att verktyget är avstängt och att batteriet har tagits bort.

### Använda skydd

Använd alltid lämpliga skydd, såsom

- ◆ vid användning av typ A (kapning) skivskydd för planslipning kan hjulskyddet komma i kontakt med arbetsstycket och orsaka dålig kontroll;
- ◆ vid användning av typ B (slipskivor) för kapningsarbeten med bundna slipskivor finns det en ökad risk för exponering för avgivna gnistor och partiklar, samt exponering för skivfragment i händelse av att skivan spricker;
- ◆ vid användning av ett skivkydd av typ A (kapning), typ B (slipning) eller typ C (kombination) för avskärning och planoperationer i betong eller murverk, finns det en ökad risk för exponering för damm och förlust av kontroll som resulterar i kast;
- ◆ när du använder ett skivskydd av typ A (kapning), typ B (slipning) eller typ C (kombination) med en stålborste med en tjocklek som är större än den maximala tjockleken som specificeras i Tabellen över tillbehör och skydd, kan ledningarna fastna i skydd som leder till att ledningarna går av.

### Montering och borttagning av skyddet (E, F, G)

Verktyget är försett med ett skydd avsett för slip- och ett för kaparbeten. Se tillbehörstabellen.

- ◆ Placera verktyget på ett bord med spindeln (12) riktad uppåt.
- ◆ Lossa spärren och håll skyddet över verktyget som bild E visar.
- ◆ Rikta in klackarna (4a) med skårorna (9) som visas i bild F.

- ◆ Tryck ned skyddet och rotera det moturs till önskat läge som visas i bild G.

- ◆ Stäng snabbspaken för att säkra skyddet.

**Varning!** Använd aldrig verktyget utan skyddet om det inte specifikt anges i tillbehörstabellen.

### Ta bort

- ◆ Snabbfrigöringsknapp.
- ◆ Vrid skyddet medurs för att passa in tapparna (4a) med spåren (9).
- ◆ Ta bort skyddet från verktyget.

**Varning!** Använd aldrig verktyget utan skyddet.

### Montering av sidohandtaget

- ◆ Skruva in sidohandtaget (3) i ett av monteringshålerna på verktyget.

**Varning!** Använd alltid sidohandtaget om inte annat specifikt anges i tillbehörstabellen.

### Montera och ta bort slipskivor, kapskivor eller lamellrondeller (bild H, I, J, K)

Använd alltid rätt slags skiva för ditt arbete.

Använd alltid skivor med rätt diameter och hålstorlek (se de tekniska specifikationerna).

### Montering

- ◆ Montera skyddet enligt beskrivningen ovan.
- ◆ Placera den inre flänsen (11) på spindeln (12) som bilden visar. H. Säkerställ att flänsen är korrekt placerad på de platta sidorna av spindeln.
- ◆ Placera skivan (3) på spindeln (12) som visas i bild H. Om skivan har en upphöjd mitt, se till att den upphöjda mitten är vänd mot den inre flänsen.
- ◆ Se till att skivan sitter rätt på den inre flänsen.
- ◆ Placera den yttre flänsen (10) på spindeln. Om en slipskiva monteras, måste det upphöjda centret på den yttre flänsen vara riktad mot skivan (A i bild I). Om en kapskiva monteras, måste det upphöjda centret på den yttre flänsen vara riktad bort från skivan (A i bild I).
- ◆ Håll spindellåset (2) intryckt och dra åt den yttre låsmuttern med stiftnyckeln med två stift (13) (bild J).

### Demontering

- ◆ Håll spindellåset (2) intryckt och lossa den yttre flänsen (10) med en specialnyckel med två stift (13) (bild J).
- ◆ Ta bort den yttre flänsen (10) och skivan (3).

### Ytslipning med slipskivor

- ◆ Låt verktyget nå full hastighet innan verktyget kommer i kontakt med arbetsytan.
- ◆ Använd minimalt med tryck på arbetsytan, låt verktyget arbeta med hög hastighet.

Sliphastigheten är bäst när verktyget arbetar med hög hastighet.

- ◆ Upprätthåll en vinkel på 20 ° till 30 ° mellan verktyget och arbetsytan.
- ◆ Rör verktyget kontinuerligt i en rörelse framåt och bakåt för att undvika att skapa urholkningar i arbetsytan.
- ◆ Ta bort verktyget från arbetsytan innan verktyget stängs av. Låt verktyget sluta rotera innan det läggs ned.

### Kantslipning med slipskivor

Skivor som används för kapning och kantslipning kan brytas sönder eller rekylas om de böjs eller vrids när verktyget används för kapning eller djupslipning. Kantslipning/kapning med en typ 27-skiva måste begränsas till grund skärning/inskränning (mindre än 13 mm djupt när skivan är ny). Minska djupet på kapningen/inskränningen lika mycket som skivans radie minskar allt eftersom den slits ned. Se 'Tillbehörstabell för slipning och kapning' i slutet av denna manual för mer information. Kantslipning/skärning med en typ 41 skiva av metall/keramiska plattor kan utföras med medföljande skydd. Kantslipning/skärning med skiva typ 41 av betong/murverk ska utföras med skydd typ A eller typ F.

- ◆ Låt verktyget nå full hastighet innan verktyget kommer i kontakt med arbetsytan.
- ◆ Använd minimalt med tryck på arbetsytan, låt verktyget arbeta med hög hastighet. Sliphastigheten är bäst när verktyget arbetar med hög hastighet.
- ◆ Positionera dig själv så att skivans öppna undersidan är riktad bort från dig.
- ◆ När kapningen börjar och en skåra skapats i arbetsstycket, ändra inte vinkeln på kapningen. Ändring av vinkeln kommer att göra att skivan böjs och kan gå sönder. Kantslipningsskivor är inte designade för att stå emot sidotryck som orsakas av böjningar.
- ◆ Ta bort verktyget från arbetsytan innan verktyget stängs av. Låt verktyget sluta rotera innan det läggs ned.

**Varning!** Använd inte kantslipnings-/kapningsskivor för ytslipning, om skivetiketten har förbjudit sådan användning eftersom dessa skivor inte är konstruerade för sidotryck som uppstår vid ytslipning. Sönderbrutna skivor och allvarliga skador kan uppstå.

### Montera och demontera slipprondeller (bild K)

För sandpappersarbeten krävs en stödrondell. Stödrondellen finns tillgänglig som tillhör hos din BLACK+DECKER återförsäljare.

### Montering

- ◆ Placera den inre flänsen (11) på spindeln (12) som bilden visar (bild C). Säkerställ att flänsen är korrekt placerad på de platta sidorna av spindeln.
- ◆ Placera bakstycket (3) på spindeln.
- ◆ Placera sandpapperskivan (14) på bakstycket.

- ◆ Fäst den yttre flänsen (10) på spindeln med den upphöjda mitten vänd bort från skivan.
- ◆ Håll spindellåset (2) intryckt och dra åt den yttre låsmuttern med stiftnyckeln med två stift (13) (bild E). Säkerställ att den yttre flänsen är korrekt placerad och att skivan är ordentligt fastspänd.

### Demontering

- ◆ Håll spindellåset (2) intryckt och lossa den yttre flänsen (10) med stiftnyckeln med två stift (13).
- ◆ Ta bort den yttre flänsen (10) och sandpapperskivan (14) och bakstycket (3).

### Slipning av ytor med slipprondeller

- ◆ Låt verktyget nå full hastighet innan verktyget kommer i kontakt med arbetsytan.
- ◆ Använd minimalt med tryck på arbetsytan, låt verktyget arbeta med hög hastighet. Sliphastigheten är störst när verktyget arbetar med högt varvtal.
- ◆ Upprätthåll en vinkel på 5 ° till 10 ° mellan verktyget och arbetsytan.
- ◆ Förflytta hela tiden verktyget fram och tillbaka för att undvika ojämnheter på arbetsytan.
- ◆ Ta bort verktyget från arbetsytan innan verktyget stängs av. Låt verktyget sluta rotera innan det läggs ned.

### Använda slipprondeller

Välj alltid korrekt slipkornsstorlek på slipprondellen för ditt arbete. Slipprondellerna finns tillgängliga med olika slipkornsstorlekar. Grova korn tar bort material snabbare och ger en grövre finish. Finare korn tar bort material långsammare och ger en slätare finish. Börja med skivor med grövre korn för snabb grov borttagning av material. Byt till ett mediumpapper och avsluta med ett fint korn för optimal finish.

- ◆ Grovt = 16 - 30 i kornstorlek.
- ◆ Medel = 36 - 80 i kornstorlek.
- ◆ Fint = 100 -120 i kornstorlek.
- ◆ Extra fint = 150 -180 i kornstorlek.
- ◆ Låt verktyget nå full hastighet innan verktyget kommer i kontakt med arbetsytan.
- ◆ Använd minimalt med tryck på arbetsytan, låt verktyget arbeta med hög hastighet. Sliphastigheten är störst när verktyget arbetar med högt varvtal.
- ◆ Upprätthåll en vinkel på 5 ° till 10 ° mellan verktyget och arbetsytan. Slipskivan bör komma i kontakt med arbetsytan med ungefär 25 mm.
- ◆ Förflytta hela tiden verktyget i en rak linje för att förhindra att arbetsytan bränns och får virvelmärken. Om verktyget får vila på arbetsytan utan rörelse eller om det förflyttas i en cirkelrörelse uppstår det bränn- och virvelmärken på arbetsytan.

- ◆ Ta bort verktyget från arbetsytan innan verktyget stängs av. Låt verktyget sluta rotera innan det läggs ned.

### Försiktighetsåtgärder vid slipning av färg

- ◆ Slipning av blybaserad färg **REKOMMENDERAS INTE** på grund av svårigheterna att kontrollera det förorenade dammet. Blyförgiftning är farligast för barn och gravida kvinnor.
- ◆ Eftersom det är svårt att identifiera om färg innehåller eller inte innehåller bly utan en kemisk analys rekommenderar vi att följande försiktighetsåtgärder vidtas vid slipning av all färg:
  - ◆ Inga barn eller gravida kvinnor får komma in i arbetsområdet där färg slipas innan en fullständig rengöring gjorts.
  - ◆ En dammskyddsmask eller gasmask bör bäras av alla personer som kommer in i arbetsområdet. Filtret bör bytas dagligen eller när användaren har svårigheter att andas.

**Obs!** Endast de dammskär som är lämpliga för arbete med blyfärgdam och rök bör användas. Vanliga målarmasker ger inte detta skydd. Besök ditt lokala byggvaruhus för korrekt godkänd mask.

- ◆ **ÄT INTE, DRICK ELLER RÖK** inom arbetsområdet för att förhindra intag av förorenade färgpartiklar. Arbetare bör tvätta och städa **INNAN** de äter, dricker eller röker. Livsmedel, dryck eller röktilbehör bör inte lämnas kvar i arbetsområdet eftersom damm kan fastna på dem.
- ◆ Färg bör tas bort på ett sådant sätt att mängden damm som genereras minimeras.
- ◆ Områden där färgborttagning sker bör förseglas med plastskynken som är 4 millimeter tjocka.
- ◆ Slipning bör utföras på ett sådant sätt att spår av färgdamm reduceras utanför arbetsområdet.
- ◆ Alla ytor inom arbetsområdet bör dammsugas och noga rengöras dagligen så länge som slipningsprojektet pågår. Dammsugarfilterpåsar bör bytas regelbundet.
- ◆ Skyddsplast bör samlas ihop och kastas tillsammans med övriga dammspån och annat löst skräp. De bör placeras i en förseglad avfallsbehållare och via den vanliga sophanteringen. Under rengöringen skall barn och gravida kvinnor hålla sig undan från det direkta arbetsområdet.
- ◆ Alla leksaker, tvättbara möbler och redskap som används av barn tvättas noga innan de används igen.

### Montering och användning av trådborstar och trådkivor

Trådkålborstar eller trådkivor skruvas direkt på den vinkelslipens spindel utan några flänsar. Ett skydd av typ A eller typ B krävs vid användning av trådjul. Använd skyddshandskar när trådborstar och kivor hanteras. De kan vara vassa.

Skivor eller borstar får inte vidröra skyddet vid montering eller användning. Uppträckta skador kan uppstå på tillbehören och göra att trådarna fragmenteras från tillbehörsskivor eller kopp.

- ◆ Gånga på skivan på spindeln för hand.
- ◆ Tryck på spindellåsknappen och använd en skiftnyckel på navet på trådkivorna eller borsten för att dra åt skivan.
- ◆ För att ta bort skivan, följ ovanstående procedur i motsatt ordning.

**Varning!** Om inte skivnavet sitter korrekt på innan verktyget slås på kan det resultera i skador på verktyget eller på skivan. Trådkivor och borstar kan användas för att ta bort rost, flagor och färg och för utjämning av oregelbundna ytor.

**Obs!** Samma försiktighetsåtgärder ska vidtas vid borstning av färg som vid slipning av färg med sandpapper.

- ◆ Låt verktyget nå full hastighet innan verktyget kommer i kontakt med arbetsytan.
- ◆ Använd minimalt med tryck på arbetsytan, låt verktyget arbeta med hög hastighet. Borttagning av material går snabbast när verktyget arbetar med hög hastighet.
- ◆ Upprätthåll en vinkel på 5 ° till 10 ° mellan verktyget och arbetsytan för borstkoppar.
- ◆ Håll kontakt mellan kanten på skivan och arbetsytan med trådkivorna.
- ◆ Förflytta hela tiden verktyget fram och tillbaka för att undvika ojämnheter på arbetsytan. Om verktyget får vila på arbetsytan utan rörelse eller om det förflyttas i en cirkelrörelse uppstår det bränn- och virvelmärken på arbetsytan.
- ◆ Ta bort verktyget från arbetsytan innan verktyget stängs av. Låt verktyget sluta rotera innan det läggs ned.

**Varning!** Var extra uppmärksam vid arbete över en kant då plötsliga tvära rörelser av vinkelslipen kan ske.

Använd **ALDRIG** en trådkiva utan skydd. Vajer kan matas ut från tillbehöret vilket kan leda till allvariga skador!

### Montering och användning av kapskivor (typ 41).

Kapskivor inkluderar diamanthandkivor och slipande skivor. Slipande kapskivor för metall och betong finns tillgängliga. Diamantblad för betongkapning kan också användas.

**OBS!** Kapning med en skiva av typ 41 av metall/keramiska plattor kan utföras med medföljande skydd.

Kapning med skiva typ 41 av betong/murverk ska utföras med skydd typ A eller typ F. Om inte korrekt fläns och skydd används kan det resultera i skador från skivor som går sönder och kontakt med skivan.

Matchande diameter för fästflänsen och gängad bygelmutter (medföljer verktyget) måste användas för kapskivor.

### Montera kapskivor

- ◆ Placera den ogängade stödfilänsen på spindeln med den upphöjda delen (piloten) vänd uppåt. Den upphöjda delen (piloten) på stödfilänsen kommer att ligga mot hjulet när hjulet är installerat.

- ◆ Placera hjulet på stödfliansen, centrera hjulet på den upphöjda delen (pilot).
- ◆ Montera den gängade klämmuttern med den upphöjda delen (piloten) vänd bort från skivan.
- ◆ Medan spindellåsknappen (c) trycks ned, dra åt bygelmuttern med medföljande skruvnyckel (16).
- ◆ För att ta bort skivan, tryck på spindellåsknappen och lossa den gängade bygelmuttern med en skruvnyckel.

**Varning!** Använd inte kantslipnings/kapskivor för ytslipning eftersom dessa skivor inte är designade för sidotryck som uppstår vid ytslipning. Sönderbrutna skivor och allvarliga skador kan uppstå.

- ◆ Låt verktyget nå full hastighet innan verktyget kommer i kontakt med arbetsytan.
- ◆ Använd minimalt med tryck på arbetsytan, låt verktyget arbeta med hög hastighet. Kaphastigheten är bäst när verktyget arbetar med hög hastighet.
- ◆ När kapningen börjar och en skåra skapats i arbetsstycket, ändra inte vinkeln på kapningen. Ändring av vinkeln kommer att göra att skivan böjs och kan gå sönder.
- ◆ Ta bort verktyget från arbetsytan innan verktyget stängs av. Låt verktyget sluta rotera innan det läggs ned.

### Valfria tillbehör

**Varning!** Eftersom andra tillbehör än de som erbjuds av Black & Decker inte har testats med denna produkt, kan användningen av sådana tillbehör med denna produkt vara riskabelt. För att minska risken för personskada bör endast tillbehör som rekommenderas av Black & Decker användas med denna produkt.

**Varning!** Använd inte en belagd slipskiva vars utgångsdatum (EXP) som anges nära mitten av skivan (om det finns) har gått ut. Utgångna skivor är mer benägna att spricka och orsaka allvarliga skador. Förvara belagda slipskivor på torr plats utan extrema temperaturer eller luftfuktighet. Kassera uttjänta eller skadade skivor så att de inte kan användas.

Rekommenderade tillbehör för användning med din produkt finns tillgängliga att köpa hos din lokala återförsäljare eller auktoriserat servicecenter. Om du behöver hjälp att hitta något tillbehör, Black & Decker. Det är viktigt att välja korrekt skydd, slipskiva och fläns att använda tillsammans med sliptillbehör. Se Tillbehörstabellen för information om val av korrekta tillbehör.

**Varning!** Tillbehör måste vara märkta för minst den hastighet som rekommenderas på verktygets varningsetikett. Skivor och andra tillbehör som körs över märkt tillbehörshastighet kan brista och orsaka skador.

Använd endast de tillbehör som visas i Tillbehörstabellen över tillbehör och skydd i denna bruksanvisning. Tillbehörets märkvärde måste alltid vara över verktygets varvtal som anges på verktygets märkskylt.

**Varning!** Hantera och förvara slipskivor försiktigt för att förhindra skador från värmechock, värme, mekaniska skador etc. Förvara på en torr plats utan hög luftfuktighet, frystemperaturer eller extrema temperaturförändringar.

### Användning

**Varning!** Låt verktyget arbeta i egen takt. Överbelasta inte.

- ◆ Var beredd på en ström av gnistor när slip- eller kapskivan kommer i kontakt med arbetsstycket.
- ◆ Placera alltid verktyget på ett sådant sätt att skyddet ger optimalt skydd mot slip- eller kapskivan.

### Korrekt handplacering (bild L)

**Varning!** För att minska risken för allvarlig personskada, använd ALLTID korrekt handställning, så som visas.

**Varning!** För att minska risken för allvarlig personskada, håll ALLTID verktyget säkert, för att förekomma en plötslig reaktion.

Korrekt handposition kräver ena handen på sidohandtaget (5) och den andra handen på verktygskroppen.

### Slå på och stänga av

- ◆ För att slå på verktyget, tryck knappen framåt.
- ◆ För att aktivera låset, tryck ned knappens framsida i verktyget.
- ◆ För att stänga av, tryck tillbaka knappen och låt knappen glida bakåt.

**Varning!** Stäng inte av verktyget när det är belastat.

### Tips för optimal användning

- ◆ **Håll verktyget stadigt med en hand runt sidohandtaget och den andra handen runt huvudhandtaget.**
- ◆ Vid slipning, håll alltid en vinkel på ca. 20 °-30 ° mellan skivan och arbetsstyckets yta.

### Underhåll

Ditt BLACK+DECKER kabelanslutna/sladdlösa verktyg har konstruerats för att fungera länge med minimalt underhåll. En kontinuerlig drift beror korrekt verktygsvård och regelbunden rengöring.

**Varning!** Innan några som helst serviceåtgärder genomförs på kabelanslutna/sladdlösa elverktyg:

- ◆ Stäng av apparaten/verktyget och dra ur nätkontakten.
- ◆ Du kan också ta ut batteriet ur redskapet om redskapet har ett separat batteri.
- ◆ Om batteriet är inbyggt låter du det laddas ur helt innan avstängningen.
- ◆ Dra ur sladden till laddaren innan du rengör den. Laddaren behöver inget annat underhåll än regelbunden rengöring.
- ◆ Rengör regelbundet redskapets/verktygets/laddarens luftintag med en mjuk borste eller torr trasa.
- ◆ Rengör motorkåpan regelbundet med en fuktig trasa. Använd aldrig något slipande eller lösningsmedelsbaserat rengöringsmedel.

## Miljöskydd



Separat insamling. Produkter och batterier som är markerade med denna symbol får inte kastas i de vanliga hushållssoptorna.

Produkter och batterier innehåller material som kan återvinnas och återanvändas vilket minskar behovet av råmaterial.

Återvinn elektriska produkter och batterier enligt lokala föreskrifter. Ytterligare information finns tillgänglig på [www.2helpU.com](http://www.2helpU.com)

## Tekniska data

		BCG6L8
Ingående spänning	$V_{DC}$	18
Nominell hastighet (Ingen belastning)	$\text{min}^{-1}$	7600
Nominell kapacitet	mm	115
Skivhåll	mm	22
Maximal skivtjocklek		
Slipskivor	mm	6.4
Kapskivor	mm	1.6
Slipborstar	mm	13
Spindelstorlek		M14
Vikt (utan batteri)	Kg	1.7
Batteri		BL2018
Spänning	$V_{DC}$	18
Kapacitet	Ah	2.0
Typ		Li-Ion
Laddare		90590289 -05
Inspänning	$V_{AC}$	230
Utspänning	$V_{DC}$	18
Ström	mA	10
Ungefärlig laddningstid	H	2

### Ljudnivå enligt EN 62841-2-3:

Ljudtryck ( $L_{PA}$ ) 83 dB(A), osäkerhet (K) 3 dB(A)

Akustisk effekt ( $L_{WA}$ ) 91dB(A), osäkerhet (K) 3dB(A)

### Vibration totalvärde (triaxvektor-summa) enligt EN62841-2-3:

Ytspänning ( $a_{h,DC}$ ) 3.2  $\text{m/s}^2$ , osäkerhet (K) 1.5  $\text{m/s}^2$

Kapning ( $a_{h,CC}$ ) 2.8  $\text{m/s}^2$ , osäkerhet (K) 1.5  $\text{m/s}^2$

Skivspänning ( $a_{h,DS}$ ) 2.4  $\text{m/s}^2$ , osäkerhet (K) 1.5  $\text{m/s}^2$

BLACK+DECKER garanterar att produkterna som beskrivs under "Tekniska data" uppfyller: 2006/42/EC, EN 62841-1:2015+A11:2022; EN IEC 62841-2-3:2021+A11:2021  
Dessa produkter överensstämmer även med direktiven 2014/30/EU och 2011/65/EU.

Mer information får du genom att kontakta BLACK+DECKER på följande adress eller titta i slutet av bruksanvisningen. Mer information får du genom att kontakta BLACK+DECKER på följande adress eller titta i slutet av bruksanvisningen. Undertecknad är ansvarig för sammanställningen av tekniska data och gör denna försäkran för BLACK+DECKER.

*Patrick Diepenbach*

Patrick Diepenbach  
General Manager, Benelux  
BLACK+DECKER,  
Richard-Klinger-Strasse 11,  
65510 Idstein,  
Tyskland  
07/02/2024

## Garanti

Black & Decker är säkra på kvaliteten på deras produkter och erbjuder kunderna 24 månaders garanti från inköpsdatumet. Denna garanti är ett tillägg och påverkar inte i något hänseende dina lagstadgade rättigheter.

Garantin är giltig i områden som tillhör medlemsstaterna i Europeiska unionen och det europeiska frihandelsområdet och i Storbritannien.

För yrkande under garantin måste yrkandet vara in enlighet med Black & Deckers villkor och du kommer att behöva skicka in bevis på köpet till försäljaren eller en auktoriserad reparatör. Villkoren för Black & Deckers tvååriga garanti och var du hittar din närmaste auktoriserade reparatör kan erhållas på internet på [www.2helpU.com](http://www.2helpU.com), eller genom att kontakta ditt lokala Black & Decker-kontor på adressen som angetts i denna bruksanvisning.

Besök vår webbplats på [www.blackanddecker.co.uk](http://www.blackanddecker.co.uk) för att registrera din nya Black & Decker-produkt och få ny information om nya produkter och specialerbjudanden.











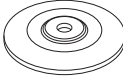



## EG-försäkran om överensstämmelse

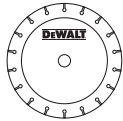
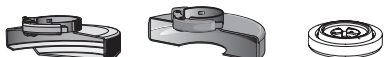
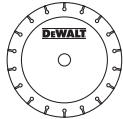



MASKINDIREKTIVET

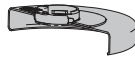

BCG6L8 Vinkelslip



	Tillbehörstyp	Tillbehör	Vakt
	Hjul typ 27, Slipning		 Typ C-skydd medföljer eller typ B
	Hjul typ 41 (1A) Metallskärning		 Typ C-skydd medföljer eller typ A
	Hjul typ 41 (1A) Mur-/betongskärning		 Typ A
	Diamantskärskiva Metallskärning		 Typ C-skydd medföljer eller typ A
	Diamantkapskiva Murar/ betongskärning		 Typ A
	Slipskivor för andra material än metall eller murverk/ betongskärning		 Typ C-skydd medföljer eller typ A
	Slipskiva med dubbla ändamål för andra material än metall eller murverk/ betong		 Typ C-skydd medföljer eller typ A
	Trådborste av hjul typ		 Typ B
	Trådborste av kopptyp		Skydd krävs inte

Tillbehörstyp	Tillbehör	Vakt
Klaffskiva		 Typ B
Flexibelt slipmedel (t.ex. sandpapper) (stöds av en flexibel stöddyna)		 Skydd krävs inte

## Riktlinjer för skydd och tillbehör

Icke-godkända hjul	Typ 11 / T11	
--------------------	--------------	---

## Ytterligare information om skydd och tillbehör för BCG6L8

När du använder segmenterade diamantskivor, använd endast diamanthjul med ett perifert gap som inte är större än 10 mm och negativ spänvinkel

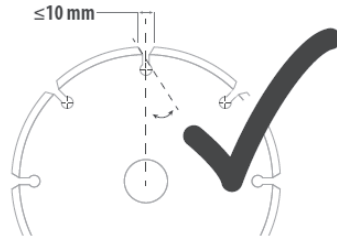

**ANVÄND INTE**  
segmenterade diamanthjul med ett större perifert gap än 10 mm och/eller en positiv spänvinkel.

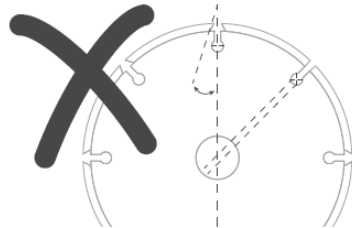

För all slipning, slipning och stålborstning tillbehör måste den lägsta delen av tillbehöret vara innesluten i skyddskåpan med 2 mm eller större spelrum till skyddets nedre kant

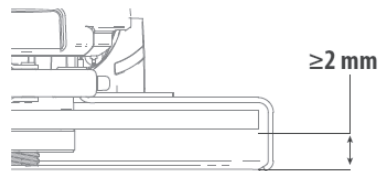

## Tiltenkt bruk

Din BLACK+DECKER BCG6L8 vinkelsliper er designet for sliping, kutting, pussing, stålborsting av metall eller mur/betong ved bruk av passende type relaterte skiver. Verktøyet må være utstyrt med riktig vern. Dette verktøyet er kun ment for privat bruk.



**Fare!** Må ikke brukes til kapping eller skjæring i tre. Ikke bruk taggede kniver av noe slag. Det kan resultere i alvorlig personskade.

## Sikkerhetsinstruksjoner

### Generelle sikkerhetsadvarsler for elektriske verktøy



**Advarsel!** Les alle sikkerhetsanvisninger, instruksjoner, illustrasjoner og spesifikasjoner som følger dette elektriske verktøyet. Hvis du ikke følger advarslene og instruksjonene under, kan dette resultere i elektrisk støt, brann og/eller alvorlig personskade.

**Ta vare på alle advarsler og instruksjoner for fremtidig bruk.** Uttrykket «elektroverktøy» i alle advarslene nedenfor gjelder for strømdrevne elektroverktøy (med ledning) og batteridrevne elektroverktøy (uten ledning).

#### 1. Sikkerhet i arbeidsområdet

- Hold arbeidsområdet ryddig og godt opplyst.** Rotete eller mørke områder er en invitasjon til ulykker.
- Du skal ikke bruke elektroverktøy i eksplosive atmosfærer slik som hvor det finnes antennbare væsker, gasser eller støv.** Elektrisk verktøy skaper gnister som kan antenne støv eller gasser.
- Hold barn og tilskuere borte når du bruker elektroverktøyet.** Forstyrrelser kan føre til at du mister kontrollen over verktøyet.

#### 2. Elektrisk sikkerhet

- Verktøyets støpsel må passe til stikkkontakten. Du skal ikke modifisere støpselet på noen måte. Ikke bruk adapterstøpsler til jordede elektriske verktøy.** Umodifiserte støpsler og stikkontakter som passer vil redusere risikoen for elektrisk sjokk.
- Unngå kroppskontakt med jordede overflater slik som rør, radiatore, komfyrer og kjøleskap.** Det er fare for elektrisk støt hvis kroppen din er jordat.
- Ikke eksponer elektroverktøy for regn eller våte forhold.** Vann som kommer inn i et elektroverktøy vil øke faren for elektrisk støt.
- Unngå uforsvarlig behandling av ledningen. Du skal aldri bruke ledningen til å bære, dra eller til å plukke ut elektroverktøyet. Hold ledningen unna varme, olje, skarpe kanter og bevegelige deler.**

Skadede eller sammenviklede ledninger øker risikoen for elektrisk støt.

- Når du bruker elektroverktøyet utendørs skal du bruke en skjøteledning som er tiltenkt utendørs bruk.** Bruk av en skjøteledning som passer til utendørs bruk reduserer faren for elektrisk støt.
- Hvis du ikke kan unngå å bruke elektroverktøy på et fuktig sted, må du bruke en strømforsyning som er beskyttet med jordfeilbryter (RCD).** Bruk av jordfeilbryter (RCD) reduserer risikoen for elektrisk støt.

#### 3. Personlig sikkerhet

- Vær oppmerksom, pass på hva du gjør og bruk sunn fornuft ved bruk av et elektroverktøy. Ikke bruk et elektrisk verktøy dersom du er trøtt eller er påvirket av medikamenter, narkotika eller alkohol.** Et øyeblikks uoppmerksomhet ved bruk av et elektroverktøy kan føre til alvorlig personskade.
- Bruk personlig verneutstyr. Bruk alltid vernebriller.** Verneutstyr slik som støvmaske, skliskre vernesko, hjelm, eller hørselsvern brukt under passende forhold vil redusere personskader.
- Unngå utilsiktet starting. Forsikre deg om at bryteren er i av-posisjon før du plugges i og/eller setter inn batteripakken, løfter eller bærer verktøyet.** Ved å bære elektroverktøy med fingeren på avtrekkeren eller ved å koble en energikilde til elektroverktøy som har bryteren på kan føre til ulykker.
- Fjern eventuelt innstillingsverktøy eller skruverktøy før du slår på elektroverktøyet.** Et skruverktøy eller en nøkkel som fortsatt er festet til en roterende del av elektroverktøyet, kan føre til personskade.
- Ikke strekk deg for langt. Ha godt fotfeste og stå støtt hele tiden.** Dette gir bedre kontroll over elektroverktøyet i uventede situasjoner.
- Bruk egnede klær. Ikke ha på deg løstsittende klær eller smykker. Hold hår, klær og hansker unna bevegelige deler.** Løstsittende klær, smykker og langt hår kan bli fanget opp av bevegelige deler.
- Hvis det kan monteres støvavsug- og oppsamlingsinnretninger, må du forvise deg om at disse er tilkoblet og brukes på riktig måte.** Bruk av støv suger kan redusere støvrelaterte farer.
- Ikke la erfaring fra hyppig bruk av verktøyet gjøre deg likegyldig og ignorere sikkerhetsprinsippene for verktøyet.** En uforsiktig handling kan føre til alvorlig personskade på brøkdelen av et sekund.

#### 4. Bruk og vedlikehold av elektroverktøy

- Ikke bruk makt på elektroverktøyet. Bruk riktig elektroverktøy for ditt bruk.** Det riktige elektriske verktøyet vil gjøre jobben bedre og tryggere ved den hastigheten det ble konstruert for.

- b. **Ikke bruk verktøyet dersom det ikke kan slås på og av ved hjelp av bryteren.** Et verktøy som ikke kan kontrolleres med bryteren er farlig og må repareres.
- c. **Trekk støpselet ut av stikkkontakten og/eller koble fra batteripakken på elektroverktøyet før du utfører innstillinger, bytter tilbehør eller legger elektroverktøyet bort for lagring.** Slike forebyggende sikkerhetstiltak reduserer faren for at elektroverktøyet starter ved et uhell.
- d. **Elektroverktøy som ikke er i bruk, må oppbevares utilgjengelig for barn. Ikke la verktøyet bli brukt av personer som ikke er fortrolige med det, eller som ikke kjenner disse instruksjonene.** Elektroverktøy er farlige i hendene på brukere uten opplæring.
- e. **Sørg for vedlikehold av elektroverktøy og tilbehør. Kontroller for skjevheter eller fastkjørte bevegelige deler, brukne deler og andre forhold som kan påvirke elektroverktøyet drift. Dersom det er skadet, få verktøyet reparert før neste bruk.** Mange ulykker oppstår på grunn av dårlig vedlikehold av elektroverktøy.
- f. **Hold skjærevrøyt skarpe og rene.** Godt vedlikeholdte skjærevrøyt med skarpe skjærekanten setter seg mindre sannsynlig fast og er lettere å kontrollere.
- g. **Bruk elektroverktøy, tilbehør, bor osv. i henhold til disse instruksjonene. Ta hensyn til arbeidsforholdene og arbeidet som skal utføres.** Bruk av elektroverktøyet til annen bruk enn den tiltenkte kan føre til farlige situasjoner.
- h. **Hold håndtak og gripeflater tørre, rene og frie for fett olje og fett.** Glatte håndtak og gripeflater forhindrer trygg håndtering og kontroll av verktøyet i uventede situasjoner.
5. **Bruk og vedlikehold av batteridrevne verktøy**
- a. **Ladningen skal bare skje med den laderen som produsenten har spesifisert.** En lader som passer en type batteripakke kan være brannfarlig når den brukes med en annen batteripakke.
- b. **Bruk elektroverktøy bare sammen med spesifikt angitte batteripakker.** Bruk av andre batteripakker kan føre til risiko for personskaade og brann.
- c. **Når batteripakken ikke er i bruk, hold den unna metallobjekter som binders, mynter, spikere, skruer eller andre små metallgjenstander som kan kortslutte fra en kontakt til den andre.** Kortslutning av batterikontaktene kan føre til brannskader eller brann.
- d. **Ved feilaktig bruk kan det komme væske ut av batteriet, unngå kontakt med den. Dersom du utilsiktet kommer i kontakt med væsken, skyll med vann.** Dersom du får væsken i øynene, søk også medisinsk hjelp. Væske fra batteriet kan føre til irritasjoner eller etseskader.
- e. **Ikke bruk en batteripakke eller verktøy som er skadet eller modifisert.**

Skadede eller modifiserte batterier kan oppføre seg uforutsigbart og føre til brann, eksplosjon eller fare for personskaade.

- f. **Ikke utsett en batteripakke eller et verktøy for ild eller for høy temperatur.** Ild eller temperatur over 130 °C kan føre til en eksplosjon.
- g. **Følg alle anvisninger for lading og lad ikke batteripakken eller verktøyet ved temperaturer som avviker fra området spesifisert i bruksanvisningen.** Feilaktig lading eller lading ved temperaturer utenfor det angitte område kan skade batteriet og øker brannfaren.
6. **Service**
- a. **Elektroverktøy skal repareres av kvalifisert personell og bare med originale reservedeler.** Dette vil sikre at verktøyet sikkerhet blir ivaretatt.
- b. **Skadede batteripakker skal aldri repareres.** Service på batteripakker skal kun utføres av produsenten eller autoriserte serviceverksteder.

### Ytterligere sikkerhetsadvarsler for elektroverktøy



**Advarsel!** Ytterligere sikkerhetsadvarsler for sliping, pussing, trådbørsting, polering eller slipekutting.

- ◆ Dette elektroverktøyet er beregnet for bruk som slipemaskin, pussemaskin, stålborste eller kappeverktøy. Les alle sikkerhetsanvisninger, instruksjoner, illustrasjoner og spesifikasjoner som følger dette elektriske verktøyet. Dersom du ikke følger advarslene og instruksjonene under, kan dette resultere i elektrisk støt, brann og/eller alvorlig personskaade.
- ◆ **Bruk til f.eks. polering skal ikke utføres med dette elektroverktøyet.** Dersom elektroverktøyet brukes til andre oppgaver enn det er tiltenkt, kan det føre til fare og forårsake personskaade.
- ◆ **Ikke endre dette verktøyet på noen måte for annen bruk enn den designede og spesifiserte bruksmåten som angitt av produsenten.** Slike endringer kan føre til tap av kontroll og føre til alvorlige personskader.
- ◆ **Ikke bruk tilbehør som ikke er spesifikt konstruert og anbefalt fra produsenten av verktøyet.** Selv om tilbehøret kan kobles til elektroverktøyet, sikrer ikke dette trygg drift.
- ◆ **Merkehastighet på tilbehøret må være minst lik maksimal hastighet som er angitt på verktøyet.** Tilbehør som går hurtigere enn oppgitt hastighet kan brekke og deler kan kastes gjennom luften.
- ◆ **Utvendig diameter og tykkelsen på ditt tilbehør må være innen kapasitetsområdet til elektroverktøyet.** Tilbehør med feil størrelse kan ikke tilstrekkelig beskyttes eller kontrolleres.
- ◆ **Tilbehørefestets dimensjoner må passe til dimensjonen på monteringsutstyret på verktøyet.**

Tilbehør som ikke passer monteringsdelene på elektroverktøyet, vil rotere eksentrisk, vibrere for mye og kan føre til at du mister kontrollen.

- ◆ **Ikke bruk tilbehør som er skadet. Før hver bruk må du inspirere tilbehøret, som slipeskiven, for hakk og sprekker, festeplatene må inspiseres for sprekker, rifter eller slitasje, og stålborsten må inspiseres for løse eller sprukne tråder. Dersom elektroverktøyet eller tilbehøret slippes ved et uhell, må du kontrollere om det er skadet eller montere uskadet tilbehør. Etter å ha inspisert og installert et tilbehør, still deg selv og eventuelle tilstedeværende bort fra planet for det roterende tilbehøret og kjør elektroverktøyet på maksimal, ubelastet hastighet i ett minutt. Skadet tilbehør vil vanligvis gå i stykker i løpet av denne testtiden.**
- ◆ **Bruk personlig verneutstyr. Avhengig av bruksområdet må du bruke ansiktsvern eller vernebriller. Bruk støvmaske, hørselvern, hansker og verkstedforkle som kan stoppe små slipefragmenter eller deler fra arbeidsstykket.** Vernebriller må være i stand til å stoppe flygende biter generert av ulikt arbeid. Støvmasken eller åndedrettsvernet må kunne filtrere partikler som oppstår under arbeid. Langvarig eksponering for høyintensiv støy kan føre til hørselstap.
- ◆ **Hold personer i nærheten på trygg avstand fra arbeidsområdet. Alle som går inn arbeidsområdet må ha på seg personlig verneutstyr.** Fragmenter fra arbeidsstykket eller ødelagt tilbehør kan fly av gårde, og kan føre til skader langt ut over det umiddelbare arbeidsområdet.
- ◆ **Hold bare i de isolerte grepene på elektroverktøyet når du utfører et arbeid hvor skjæreverktøyet kan komme i kontakt med skjulte ledninger.** Kontakt med en strømførende ledning kan føre til at eksponerte metaldeler på elektroverktøyet blir strømførende, og kan gi brukeren støt.
- ◆ **Aldri legg ned elektroverktøyet før tilbehøret har stoppet helt.** Det roterende tilbehøret kan gripe i overflaten og dra elektroverktøyet ut av kontroll.
- ◆ **Ikke la elektroverktøyet være i gang mens du bærer det på siden av kroppen.** Utilsiktet kontakt med det roterende tilbehøret kan vikle seg inn i klærne dine, og dra tilbehøret inn i kroppen din.
- ◆ **Luftåpningene på elektroverktøyet må rengjøres regelmessig.** Motorviften vil trekke støvet inn i kabinettet, og for stor oppsamling av forstøvet metall kan føre til elektriske farlige situasjoner.
- ◆ **Ikke bruk elektroverktøyet nær brennbare materialer.** Gnister kan antenne dette materialet.
- ◆ **Ikke bruk tilbehør som krever flytende kjølevæsker.** Bruk av vann og andre væsker kan føre til elektrisk støt.

## Tilbakeslag og relaterte advarsler

Tilbakeslag er en plutselig reaksjon på et fastklemt eller fastkjørt roterende skive, støttetallerken, børste eller annet tilbehør. Fastklemming eller fastkjøring forårsaker at det roterende tilbehøret stopper raskt, hvilket i sin tur forårsaker at det ukontrollerbare elektroverket slynges i motsatt retning i forhold rotasjonsretningen på tilbehøret.

For eksempel, hvis en slipeskive kjøres fast eller klemmes fast i arbeidsstykket, kan kanten av den skiven som går inn i klempunktet grave seg inn i overflaten på materialet og føre til at skiven hopper ut eller kastes ut. Skiven kan enten hoppe mot eller bort fra brukeren, avhengig av hvilken vei skiven roterte da den klemte seg fast. Slipeskiver kan også bli ødelagt under slike forhold.

Tilbakeslag er resultatet av feil bruk av verktøyet og/eller feil driftsprosedyrer eller betingelser, og kan unngås ved å treffe skikkelige forholdsregler, som angitt nedenfor.

- ◆ **Hold elektroverktøyet med et fast grep, og stå med kroppen og armene slik at du kan motstå tilbakeslagskrefter. Bruk alltid hjelpehåndtaket, dersom montert, for maksimal kontroll på tilbakeslag eller momentreaksjon under oppstart.** Brukeren kan kontrollere momentreaksjonen eller tilbakeslagskreftene hvis det er tatt tilstrekkelige forholdsregler.
- ◆ **Plasser aldri hånden i nærheten av det roterende tilbehøret.** Tilbehøret kan slå tilbake over hånden.
- ◆ **Ikke plasser kroppen din i området der elektroverktøyet vil bevege seg dersom tilbakeslag oppstår.** Et tilbakeslag vil drive fram verktøyet i motsatt retning av skivens rotasjonsretning i det punktet der den kjørte seg fast.
- ◆ **Vær spesielt varsom når du arbeider ved hjørner, skarpe kanter osv. Unngå at tilbehøret hopper eller blir sittende fast.** Hjørner, skarpe kanter eller hopping har en tendens til å kjøre fast det roterende tilbehøret og føre til tilbakeslag eller at du mister kontrollen.
- ◆ **Ikke sett på et kjedesagblad for tre eller et tannet sagblad.** Slike blad fører ofte til tilbakeslag og at du mister kontrollen.

## Spesifikke sikkerhetsadvarsler for sliping og kappeoperasjoner:

- ◆ **Bruk bare skivetyper som er anbefalt for elektroverktøyet og det spesielle vernet som er utformet for den valgte skiven.** Skiver som elektroverktøyet ikke ble laget for, er ikke tilstrekkelig beskyttet og er farlige.
- ◆ **Slipeflaten på skiver med midtstilt trykk må monteres under planet til leppen på vernet.**

Feilmontert hjul som går utenfor planet på beskyttelseskannten kan ikke beskyttes tilstrekkelig.

- ◆ **Beskyttelsen må være sikkert festet til elektroverktøyet og må være plassert for maksimal sikkerhet, så en minst mulig del av skiven er eksponert mot brukeren.** Beskyttelsen verner brukeren mot fragmenter fra ødelagte skiver, utilsiktet kontakt med skiven og gnister som kan antenne tøy.
- ◆ **Skiver må bare brukes til anbefalte anvendelser. For eksempel: ikke slip med siden av kappeskiven.** Slipende kappeskiver er laget for kantsliping, dersom det brukes sidekrefter på disse skivene kan det få dem til å knuses.
- ◆ **Bruk alltid skiveflenser uten skader og med korrekt størrelse og form for den valgte skiven.** Riktige skiveflenser støtter skiven og reduserer på den måten muligheten for at skiven ødelegges. Flenser for kappeskiver kan være annerledes enn flenser for slipeskiver.
- ◆ **Ikke bruk slitte skiver fra større elektroverktøy.** Skiver beregnet på større elektroverktøy er ikke egnet for den høyere hastigheten til et mindre verktøy og kan ødelegges.
- ◆ **Ved bruk av to-bruks skiver, bruk alltid passende beskyttelse for arbeidsoppgaven du utfører.** Dersom ikke korrekt beskyttelse brukes, oppnås kanskje ikke den ønskede beskyttelsen og det er fare for alvorlige personskader.

### Ytterligere sikkerhetsadvarsler spesielt for slipende kappeoperasjoner

- ◆ **Ikke kjør fast kutteskiven, og ikke bruk makt. Ikke forsøk å kutte for dypt.** Overbelastning av skiven øker lasten og sjansen for at skiven vrir seg eller binder skiven under kapping og muligheten for tilbakeslag eller ødeleggelse av skiven.
- ◆ **Ikke plasser kroppen på linje med og bak den roterende skiven.** Når skiven, under bruk, beveger seg bort fra kroppen din, kan et tilbakeslag sende den roterende skiven og elektroverktøyet direkte mot deg.
- ◆ **Når skiven setter seg fast, eller du avbryter et kutt av én eller annen grunn, må du slå av elektroverktøyet og holde det uten å bevege det til skiven stanser helt. Forsøk aldri å fjerne kappeskiven fra kuttet mens skiven beveger seg ellers kan det oppstå tilbakeslag.** Undersøk og sørg for å fjerne årsakene til fastklemming av bladet.
- ◆ **Ikke start kutteoperasjonen på nytt i arbeidsstykket. La skiven nå full hastighet og gå forsiktig tilbake i kuttet.** Skiven kan komme til å sette seg fast, bevege seg framover eller slå tilbake dersom den startes opp igjen i arbeidsstykket.

- ◆ **Støtt plater eller andre store arbeidsstykker for å minimere risikoen for klemming av skiven og tilbakeslag.** Store arbeidsstykker har en tendens til å henge ned under sin egen vekt. Det må plasseres støtter under arbeidsstykket på begge sider av skiven, nær kuttelinjen og nær kanten av panelet.
- ◆ **Utvis ekstra forsiktighet når du foretar et "dykk-kutt" i eksisterende vegger eller andre blinde områder.** Skiven stikker ut og kan komme til å kappe gass- eller vannrør, elektriske ledninger eller gjenstander som kan føre til tilbakeslag.
- ◆ **Ikke prøv å kutte langs en kurve.** Overbelastning av skiven øker lasten og sjansen for at skiven vrir seg eller binder skiven under kapping og muligheten for tilbakeslag eller ødeleggelse av skiven.

### Spesifikke sikkerhetsadvarsler for sandpapirpussing:

- ◆ **Bruk sandpapperskiver av korrekt størrelse. Følg produsentens anbefalinger ved valg av sandpapir.** Sandpapir som er større enn pusseskiven, kan føre til opprivingssfare, og tilbakeslag eller at skiven kjører seg fast eller flenges opp.

### Spesielle sikkerhetsadvarsler for trådbørsting

- ◆ **Vær klar over at tråder fra busten kastes ut av børsten selv ved vanlig bruk. Ikke overbelast busten ved å bruke for mye makt på børsten.** Stålbusten kan lett trenge i gjennom lette klær og/eller hud.
- ◆ **Hvis bruk av et vern er anbefalt for trådbørsting, må ikke trådskiven eller børsten komme i kontakt med vernet.** Diametere til trådskiven eller børsten kan øke på grunn av arbeidsbelastning og sentrifugalkrefter.



**Advarsel!** Kontakt med eller innånding av støv som oppstår ved sliping, kan være helseskadelig for brukeren og eventuelle personer i nærheten. Bruk en støvmaske som er spesielt utformet for å verne mot støv og damp/gass, og pass på at personer som er i eller kommer inn i arbeidsområdet, også er beskyttet.

### Restrisikoer

Restrisikoer kan oppstå når du bruker verktøyet, som ikke er inkludert i sikkerhetsadvarslene. Disse farene kan oppstå fra misbruk, langtid bruk etc. Selv ved overholdelse av de relevante sikkerhetsregler og implementering av sikkerhetsutstyr, kan visse restrisikoer ikke unngås. Disse inkluderer:

- ◆ Personskader som forårsakes av berøring av en roterende/bevegelig del.
- ◆ Personskader som forårsakes av at en del, et blad eller tilbehør endres.

- ◆ Personskader som forårsakes av langvarig bruk av et verktøy. Når du bruker verktøyet over lang tid, må du forsikre at tar regelmessige pauser.
- ◆ Hørselskader.
- ◆ Helsefarer som forårsakes av innånding av støv som dannes når du bruker verktøyet (eksempel: arbeid med tre, spesielt eik, bøk og MDF.)



Brukes alltid med begge hendene.



Ikke bruk beskyttelsen for kappeoperasjoner i betong/murverk.

## Støy og vibrasjon

Vibrasjonsemissionsverdien som er angitt under tekniske data og samsvarserklæring, er blitt målt i henhold til en standard testmetode som er angitt i EN 62841, og kan brukes til å sammenligne et verktøy med et annet.

Den oppgitte vibrasjons- og støyemissionsverdien kan også brukes til en foreløpig vurdering av eksponering.



**ADVARSEL! STØY OG VIBRASJON UNDER FAKTISK BRUK AV ELEKTROVERKTØYET KAN AVVIKE FRA DEN OPPGITTE VERDIEN AVHENGIG AV MÅTEN VERKTØYET BLIR BRUKT PÅ. VIBRASJONS- OG STØYNIVÅET KAN ØKE OVER DE OPPGITTE VERDIENE.**

Ved vurdering av vibrasjonseksponering for å fastsette sikkerhetstiltak i henhold til 2002/44/EU for beskyttelse av personer som regelmessig bruker elektroverktøy, skal estimatet av vibrasjonseksponeringen ta hensyn til de virkelige bruksforholdene og bruksmåten for verktøyet, inkludert å ta hensyn til alle deler av brukssyklusen så som tidsperioder der verktøyet er avslått og tomgangstider, i tillegg til virkelig aktiv bruk.

**Advarsel!**Sliping av tynne metallplater eller andre strukturer med stor overflate som lett vibrerer, kan føre til total støyutvikling mye høyere (opp til 15 dB) enn angitte støyutviklingsverdier.

Slike arbeidsstykker skal i den grad det er mulig hindres fra støyutvikling ved passende tiltak, så som bruk av tunge, fleksible dempende matter.

Den økte støyutviklingen skal også tas hensyn til ved både risikovurdering av støyeksponering og ved valg av passende hørselsvern.

## Merker på verktøyet

De følgende symbolene vises på verktøyet sammen med datokoden:



**Advarsel!** Brukeren må lese håndboken for å redusere risikoen for personskade.



Benytt vernebriller når du bruker dette produktet.



Benytt hørselsvern når du bruker dette verktøyet.

## Ytterligere sikkerhetsinstruksjoner for batterier og ladere

### Batterier

- ◆ Forsøk aldri å åpne av noen årsak.
- ◆ Ikke utsett batteriet for vann.
- ◆ Ikke oppbevar det på steder hvor temperaturen kan komme over 40 °C.
- ◆ Lad bare ved temperaturer mellom 10 °C og 40 °C.
- ◆ Bruk bare laderen som følger med verktøyet.
- ◆ Følg instruksjonene i avsnittet "Miljøvern" når du skal kaste batterier.



Ikke forsøk å lade opp skadede batterier.

### Ladere

- ◆ Bruk bare BLACK+DECKER-laderen til å lade batteriet i apparatet som laderen ble levert sammen med. Andre batterier kan sprekke og føre til personskade og materiell skade.
- ◆ Prøv aldri å lade ikke-oppladbare batterier.
- ◆ Skift ut defekte strømkabler umiddelbart.
- ◆ Ikke utsett laderen for vann.
- ◆ Ikke åpne laderen.
- ◆ Ikke stikk noe inn i laderen.

### Andre personers sikkerhet

- ◆ Dette apparatet kan brukes av barn på 8 år eller mer og personer som har reduserte fysiske, sansemessige eller mentale evner, eller som mangler erfaring og kunnskap, hvis de har tilsyn eller har fått veiledning i bruk av apparatet på en trygg måte og forstår farene som foreligger.
- ◆ Barn skal ikke bruke apparatet som en leke. Rengjøring og brukervedlikehold skal ikke utføres av barn uten tilsyn.



Laderen er bare beregnet for innendørs bruk.



Les bruksanvisningen før bruk.



## Elektrisk sikkerhet



Denne laderen er dobbeltisolert. Jording er derfor ikke nødvendig. Du skal alltid sjekke at strømforsyningen samsvarer med spenningen på typeskiltet.

Ikke skift ut laderen med et vanlig nettstøpsel.

- ◆ Hvis strømledningen blir skadet, må den byttes av produsenten eller et autorisert BLACK+DECKER-servicesenter for å unngå fare.

## Funksjoner

Dette verktøyet har noen eller alle av disse egenskapene.

1. På/av-bryter
2. Låseknapp
3. Slipe-/Kappeskive
4. Beskyttelse
5. Sidehåndtak
6. Batteripakke

## Lade et batteri (fig. A)

BLACK+DECKER-ladere er designet for å lade BLACK+DECKER-batteripakker.

- ◆ Plugg inn laderen (9) i en passende stikkontakt før du setter inn batteripakken (6).
- ◆ Sett batteripakken (6) i laderen, pass på at batteripakken sitter godt i batterisporene (fig. A).

Det grønne LED-lyset (7a) blinker for å varsle om at batteriet lades.

Fullført lading vises ved at den grønne LED-en er på kontinuerlig. Pakken er da fullt oppladet og kan brukes, eller den kan bli stående i laderen.

- ◆ Lad opp utladede batterier så fort som mulig etter bruk, ellers vil batteriets levetid forringes. For lengst batterilevetid, ikke lad ut batteriet helt. Det anbefales at du lader batteriet etter hver bruk.

## Laderdiagnostikk (fig. B)

Denne laderen er designet for å oppdage visse problemer som kan oppstå med batteripakken eller strømkilden. Problemer indikeres av et LED-lys som blinker i ulike mønstre.

## Dårlig batteri

Laderen kan registrere et svakt eller skadet batteri. LED blinker i mønstre som angitt på etiketten. Dersom du ser blinkemønsteret for dårlig batteri, ikke fortsett lading av batteriet.

Returner det til et servicesenter eller et oppsamlingssted for resirkulering.

## Varm/kald pakkeforsinkelse

Når laderen oppdager en batteripakke som er alt for varm eller kald, vil den straks starte en varm/kald pakkeforsinkelse og opphøre å lade til batteripakken har nådd passende temperatur. Etter det vil laderen automatisk skifte til lademodus for pakken. Denne egenskapen sikrer maksimal levetid av batteripakken. Lyset blinker i mønstre som angitt på etiketten.

## La batteriet stå i laderen

Laderen og batteripakken kan forbli tilkoblet med lysende LED i ubegrenset tid. Laderen holder batteripakken fulladet og klar til bruk. Denne laderen har en automatisk trimmefunksjon som vedlikeholder eller balanserer de individuelle cellene i batteripakken slik at den fungerer med toppkapasitet. Batteripakker skal vedlikeholdes ukentlig eller når batteriet ikke lenger yter like mye. For å bruke den automatiske vedlikeholdsmodus, plasser batteripakken i laderen og la den stå der i minst 8 timer.

## Viktige merknader om lading

- ◆ Lengst levetid og best ytelse kan oppnås dersom batteripakken lades med lufttemperatur mellom 18–24 °C. ALDRI lade batteripakken ved lufttemperatur under +4,5 °C eller over +40 °C. Dette er viktig og vil forhindre alvorlig skade på batteripakken.
- ◆ Laderen og batteripakken kan være varme å ta på under lading. Dette er normalt og tyder ikke på noen feil. For å kjøle ned batteripakken etter bruk, unngå å legge laderen i et varme omgivelser slik som et metallskur eller en uisolert trailer.
- ◆ Dersom batteripakken ikke lades ordentlig:
  - ◆ Sjekk funksjonen av stikkkontakten ved å plukke inn en lampe eller et annet apparat.
  - ◆ Se om stikkkontakten er koblet til en strømbryter for å slå strømmen på og av sammen med lysene.
  - ◆ Flytt laderen og batteripakken til et sted hvor omgivelsestemperaturen er omtrent 18–24 °C.
  - ◆ Hvis ladeproblemene vedvarer, ta verktøyet, batteripakken og laderen til ditt lokale servicesenter.
- ◆ Denne batteripakken må lades opp når den slutter å gi nok strøm til jobber som ble utført lett tidligere. I så fall, IKKE FORTSETT å bruke verktøyet. Følg ladeprosedyren. Du kan også lade en delvis oppladet pakke når som helst du ønsker det, med ingen negativ effekt på batteripakken.
- ◆ Fremmedlegemer av ledende art som, men ikke begrenset til, slipestøv, metallspen, aluminiumsfolie, og enhver oppbygging av metallpartikler skal ikke komme inn i laderens hulrom. Kople fra laderen før rengjøring.
- ◆ Ikke frys eller senk ned laderen i vann eller andre væsker.

## Sette inn og ta ut batteriet (fig. C, D)

- ◆ Når du skal sette inn batteriet (6), holder du det på linje med kontakten på verktøyet (8). Skyv batteriet inn i kontakten og trykk til batteriet klikker på plass.
- ◆ Når du skal ta ut batteriet, trykker du på låseknappen (6a) og trekker samtidig batteriet ut av kontakten.

## Montering

**Advarsel!** Før monteringen må du passe på at apparatet er slått av og batteriet er tatt ut.

## Bruk av beskyttelse

Bruk alltid korrekt beskyttelse, inkludert

- ◆ ved bruk av Type A (kapping) skivebeskyttelse for frontsliping, kan skivebeskyttelsen komme i kontakt med arbeidsstykket og føre til dårlig kontroll;
- ◆ ved bruk av Type B (sliping) skivebeskyttelse for kappeoperasjoner med limte slipeskiver, er det økt fare for å utsettes for gnister og partikler, samt eksponering til skivefragmenter dersom skiven;
- ◆ ved bruk av Type A (kapping), Type B (sliping) eller Type C (kombinasjon) skivebeskyttelse for kapping- og frontarbeid i betong eller murverk, er det økt risiko for eksponering for støv og tap av kontroll resulterer i tilbakeslag;
- ◆ ved bruk av Type A (kapping) eller Type B (sliping) eller Type C (kombinasjon) skivebeskyttelse med skivetype stålborste med tykkelse større enn maks tykkelse, kan ståltrådene hekte seg i beskyttelsen og føre til at de brytes;

## Montering og fjerning av beskyttelsen (fig. E, F, G)

Verktøyet er utstyrt med en beskyttelse beregnet for sliping og enkelte kappeoperasjoner. Vennligst se tilbehørsversikten.

- ◆ Plasser verktøyet på et bord med spindelen (12) vendt oppover.
- ◆ Løsne klemmelåsen, og hold beskyttelsen over verktøyet som vist i fig. E.
- ◆ Rett inn tappene (4a) med hakkene (9) som vist i fig. F.
- ◆ Trykk beskyttelsen ned, og dreii den mot klokken til den ønskede stillingen som vist i fig. G.
- ◆ Lukk hurtiglåsknappen for å sikre beskyttelsen.

**Advarsel!** Bruk aldri verktøyet uten beskyttelsen med mindre det er spesifikt instruert i tilbehørsversikten.

## Fjerning

- ◆ Åpne hurtiglåsknappen.
- ◆ Roter beskyttelsen med klokken for å rette inn knastene (4a) mot hakkene (9).
- ◆ Fjerne beskyttelsen fra verktøyet.

**Advarsel!** Bruk aldri verktøyet uten at beskyttelsen er på plass.

## Montering av sidehåndtaket

- ◆ Skru sidehåndtaket (3) inn i et av monteringshullene i verktøyet.

**Advarsel!** Bruk alltid sidehåndtaket med mindre det er spesifikt instruert i tilbehørsversikten.

## Montering og fjerning av slipeskiver, kappeskiver eller pusseklaffskiver (fig. H, I, J, K)

Bruk alltid korrekt skive for den aktuelle jobben.

Bruk alltid skiver med korrekt diameter og hullstørrelse (se tekniske data).

## Sette på

- ◆ Monter vernet som beskrevet ovenfor.
- ◆ Sett den indre flensen (11) på spindelen (12) som vist i fig. H. Pass på at flensen er korrekt satt på den flate siden av spindelen.
- ◆ Plasser skiven (3) på spindelen (12) som vist i fig. H. Hvis skiven har et hevet senter, sørg for at det hevede senteret vender mot den indre flensen.
- ◆ Pass på at skiven plasseres korrekt på den indre flensen.
- ◆ Plasser den ytre flensen (10) på spindelen. Når du monterer en slipeskive, skal den opphøyde siden på den ytre flensen ligge mot skiven (A i fig. I). Når du monterer en kappeskive, skal den opphøyde siden på den ytre flensen ligge bort fra skiven (B i fig. I).
- ◆ Hold spindellåsen (2) nedklemmt, og stram den ytre flensen med to-pins-nøkkelen (13) (fig. J).

## Fjerning

- ◆ Hold spindellåsen (2) nedklemmt, og løsne den ytre flensen (10) med to-pins-nøkkelen (13) (fig. J).
- ◆ Fjern den ytre flensen (10) og skiven (3).

## Overflatesliping med slipeskiver

- ◆ La verktøyet komme opp i full hastighet før du lar det berøre arbeidsoverflaten.
- ◆ Bruk minimalt trykk mot arbeidsflaten for å la verktøyet gå med full hastighet. Slipehastigheten er høyest når verktøyet går med høy hastighet.
- ◆ La det være en vinkel på 20° til 30° mellom verktøyet og arbeidsoverflaten.
- ◆ Beveg verktøyet kontinuerlig frem og tilbake for å unngå å slipe spor i arbeidsflaten.
- ◆ Løft verktøyet fra arbeidsflaten før du slår verktøyet av. La verktøyet stoppe rotasjonen før du legger det ned.

## Kantsliping med slipeskiver

Skiver for kapping og kantsliping kan brette eller få tilbakeslag dersom de bøyes eller vrir når verktøyet brukes for kapping eller dyp sliping. Kantsliping/kapping med Type 27 skive skal begrenses til grunne kapp og sporing, under 13 mm dybde når skiven er ny.

Redusere dybden av kapp/spor tilsvarende reduksjonen av skiveradiusen etter hvert som den slites ned. Se 'Slipe- og kappetilbehørsoversikten' på slutten av denne håndboken for mer informasjon. Kantsliping/kapping med Type 41 skive av metall/keramiske fliser kan utføres med beskyttelsen som følger med.

Kantsliping/kapping med Type 41 skive av betong/mur skal utføres med Type A eller Type F beskytter.

- ◆ La verktøyet komme opp i full hastighet før du lar det berøre arbeidsoverflaten.
- ◆ Bruk minimalt trykk mot arbeidsflaten for å la verktøyet gå med full hastighet. Slipehastigheten er høyest når verktøyet går med høy hastighet.
- ◆ Plasser deg slik at den åpne undersiden av skiven peker bort fra deg.
- ◆ Når du har startet et kutt og har laget et spor i arbeidsstykket, ikke endre vinkelen på kuttet. Endring av vinkelen kan føre til at skiven bøyer seg og kan brette. Skiver for kantsliping er ikke designet for å motstå sidetrykk fra bøyning.
- ◆ Løft verktøyet fra arbeidsflaten før du slår verktøyet av. La verktøyet stoppe rotasjonen før du legger det ned.

**Advarsel!** Ikke bruk skiver for kantsliping/kapping for sliping av overflater, hvis skivetiketten har forbudt slik bruk fordi disse skivene ikke er konstruert for sidetrykk som oppstår ved overflatesliping. Det kan føre til at skivene brekker og til alvorlige personskader.

### Sett på og ta av slipeskiver (fig. K)

Det må brukes en støttetallerken ved bruk av sandpapir. Underlagsskiven kan leveres som tilbehør fra en BLACK+DECKER forhandler.

### Sette på

- ◆ Sett den indre flensen (11) på spindelen (12) som vist (fig. K). Pass på at flensen er korrekt satt på den flate siden av spindelen.
- ◆ Plasser underlagsskiven (3) på spindelen.
- ◆ Plasser sandpapierskiven (14) på underlagsskiven.
- ◆ Sett den ytre flensen (10) på spindelen med det hevede senteret vendt bort fra skiven.
- ◆ Hold spindellåsen (2) nedklemt, og stram den ytre flensen med nøkkelen (13) med to tapper. Pass på at den ytre flensen er montert korrekt og at skiven er godt festet.

### Fjerning

- ◆ Hold spindellåsen (2) nedklemt, og løsne den ytre flensen (10) med nøkkelen (13) med to tapper.
- ◆ Fjern den ytre flensen (10), sandpapierskiven (14) og underlagsskiven (3).

### Overflatebehandling med sandpapierskiver

- ◆ La verktøyet komme opp i full hastighet før du lar det berøre arbeidsoverflaten.
- ◆ Bruk minimalt trykk mot arbeidsflaten for å la verktøyet gå med full hastighet. Slipehastigheten er høyest når verktøyet går med høy hastighet.
- ◆ La det være en vinkel på 5° til 10° mellom verktøyet og arbeidsoverflaten.
- ◆ Flytt verktøyet kontinuerlig i en bevegelse fremover og bakover for å unngå å lage uthulinger i arbeidsoverflaten.
- ◆ Løft verktøyet fra arbeidsflaten før du slår verktøyet av. La verktøyet stoppe rotasjonen før du legger det ned.

### Bruk av støttetallerken for sandpapiersliping

Velg sandpapierskiver med passende finhet for din bruk. Sandpapierskiver kan leveres med ulik finhet. Grovt papir gir raskere sliping og grovere overflate. Fint papir gir langsommere sliping og glattere overflate. Begynn med grovt papir for rask og grov materialfjerning. Gå over til middels finhet og avslutt med fint sandpapir for optimal overflatefinish.

- ◆ Grov kornstørrelse = 16 - 30
- ◆ Middels kornstørrelse = 36 - 80
- ◆ Kornstørrelse = 100 - 120 til fin finishing
- ◆ Kornstørrelse = 150 - 180 til svært fin finishing
- ◆ La verktøyet komme opp i full hastighet før du lar det berøre arbeidsoverflaten.
- ◆ Bruk minimalt trykk mot arbeidsflaten for å la verktøyet gå med full hastighet. Slipehastigheten er høyest når verktøyet går med høy hastighet.
- ◆ La det være en vinkel på 5° til 10° mellom verktøyet og arbeidsoverflaten. Sandpapierskiver skal være i kontakt med omtrent 25 mm arbeidsflate.
- ◆ Beveg verktøyet konstant i en rett linje for å unngå sviing eller sirkelspor på arbeidsflaten. Dersom du lar verktøyet hvile mot arbeidsflaten uten å bevege det, eller beveger verktøyet i sirkler kan føre til svimerker eller sirkelspor på arbeidsflaten.
- ◆ Løft verktøyet fra arbeidsflaten før du slår verktøyet av. La verktøyet stoppe rotasjonen før du legger det ned.

### Forholdsregler ved sliping av maling

- ◆ Sliping av blyholdig maling er **IKKE ANBEFALT** grunnet vanskeligheten med å kontrollere det forurensete støvet. Den største faren for blyforgiftning er for barn og gravide kvinner.
- ◆ Ettersom det er vanskelig å identifisere hvorvidt en maling inneholder bly uten en kjemisk analyse anbefaler vi følgende forholdsregler ved sliping av maling:
  - ◆ Ingen barn eller gravide kvinner skal gå inn i arbeidsområdet under sliping av maling før all opprydding er gjort ferdig.

- ◆ En støvmaske eller respirator skal brukes av alle personer som går inn i arbeidsområdet. Filteret skal skiftes daglig eller når brukeren har problemer med å puste.

**Merk:** Det skal kun brukes spesielle støvmasker for blyholdig maling og damp. Vanlige malmasker gir ikke nok beskyttelse. Se din lokale jernvareforretning for en godkjent maske.

- ◆ INGEN SPISING, DRIKKING eller RØYKING skal foregå i arbeidsområdet for å hindre inntak av forurensede malingspartikler. Arbeidere må vaske seg FØR spising, drikking eller røyking. Mat-, drikk-, og røykartikler må ikke legges igjen i arbeidsområdet der støv kan legge seg på dem.
- ◆ Maling må fjernes på en slik måte at minimalt med støv produseres.
- ◆ Områder der det foregår fjerning av maling bør forsegles med plast med 4 mil tykkelse.
- ◆ Sliping må gjøres på en slik måte at malingstøv ikke tas med utenfor arbeidsområdet.
- ◆ Alle overflater i arbeidsområdet må støvsuges og grundig rengjøres daglig mens slipingen pågår. Støvsugerposer skal byttes ofte.
- ◆ Plasser plastfilm for oppsamling av støv, fliser og annet avfall. De skal plasseres i forseglede avfallsbeholdere og kastes som vanlig avfall. Under rengjøring skal barn og gravide kvinner holdes unna arbeidsområdet.
- ◆ Alle leketøy, vaskbare møbler og ting brukt av barn må vaskes grundig før de brukes igjen.

## Montering og bruk av stålborster og stålborstehjul

Installer stålborste eller stålborstehjul direkte på den slipespindelen uten å bruke flenser. En Type A- eller Type B-beskyttelse kreves ved bruk av stålborstehjul. Bruk arbeidshansker når du jobber med stålborster og -skiver. De kan være skarpe. Skiver eller børster må ikke berøre beskyttelsesanordningen ved montering eller under bruk. Tilbehøret kan få usynlige skader, som kan føre til at stålfragmenter løsner fra tilbehør eller børste.

- ◆ Skru skiven på spindelen for hånd.
- ◆ Trykk ned spindellåsknappen og bruk en nøkkel på navet til stålskiven eller- børsten for å stramme skiven.
- ◆ For å ta av skiven, gjenta prosedyren over i motsatt rekkefølge.

**Advarsel!** Hvis ikke skiven er festet skikkelig før du slår på verktøyet kan verktøyet eller skiven skades.

Stålborster/hjul kan brukes for å fjerne rust, skall og maling og for å glatte ujevne overflater.

**Merk:** Samme forholdsregler må tas når du trådbørster maling som når du pusser maling.

- ◆ La verktøyet komme opp i full hastighet før du lar det berøre arbeidsoverflaten.
- ◆ Bruk minimalt trykk mot arbeidsflaten for å la verktøyet gå med full hastighet.

Slipehastigheten er høyest når verktøyet går med høy hastighet.

- ◆ La det være en vinkel på 5° til 10° mellom verktøyet og arbeidsoverflaten trådkoppbørster.
- ◆ Oppretthold kontakt mellom kanten av skiven og arbeidsflaten når du bruker stålborste.
- ◆ Flytt verktøyet kontinuerlig i en bevegelse fremover og bakover for å unngå å lage uthulinger i arbeidsoverflaten. Dersom du lar verktøyet hvile mot arbeidsflaten uten å bevege det, eller beveger verktøyet i sirkler kan føre til svimerker eller sirkelspor på arbeidsflaten.
- ◆ Løft verktøyet fra arbeidsflaten før du slår verktøyet av. La verktøyet stoppe rotasjonen før du legger det ned.

**Advarsel!** Vær ekstra forsiktig ved arbeid på en kant, da en plutselig rask bevegelse av slipemaskinen kan oppleves. ALDRI bruk et trådsken uten beskyttelse. Tråd kan løsne fra tilbehøret og resultere i alvorlig skade!

## Montering og bruk av kappeskiver (type 41)

Kappehjul omfatter diamantskiver og slipeskiver. Slipeskiver kan leveres for kapping i metall og betong. Diamantskiver kan også brukes for kapping i betong.

**MERK:** Kapping med Type 41 skive av metall/keramiske fliser kan utføres med beskyttelse som følger med.

Kapping med Type 41 skive av betong/mur skal utføres med Type A eller Type F beskytter. Dersom det ikke brukes korrekt flens og beskyttelse, kan det oppstå personskader ved brudd i skiven og kontakt med skiven.

Det må brukes støtteflens med samsvarende diameter og gjenget festemutter (følger med verktøyet) for kappeskivene.

## Montering av kappeskiver

- ◆ Sett den ugjengede støtteflensen på spindelen med forhøyet senter (piloten) opp. Det forhøyede senteret (piloten) på støtteflensen er mot skiven når den monteres.
- ◆ Legg skiven på støtteflensen, senter skiven på det forhøyede senteret (piloten).
- ◆ Installer den gjengede festemutteren med forhøyet senter (piloten) bort fra skiven.
- ◆ Trykk inn spindellåsknappen og stram klemmutteren med medfølgende skiftenøkkel (16).
- ◆ For å fjerne skiven, hold nede låsknappen på spindelen og løsne den gjengede festemutteren med en nøkkel.

**Advarsel!** Ikke bruk skiver for kantsliping/kapping for sliping av overflater, da slike skiver ikke er designet for sidetrykk som oppstår ved overflatesliping. Det kan føre til at skivene brekker og til personskader.

- ◆ La verktøyet komme opp i full hastighet før du lar det berøre arbeidsoverflaten.
- ◆ Bruk minimalt trykk mot arbeidsflaten for å la verktøyet gå med full hastighet. Slipehastigheten er høyest når verktøyet går med høy hastighet.
- ◆ Når du har startet et kutt og har laget et spor i arbeidsstykket, ikke endre vinkelen på kuttet.

Endring av vinkelen kan føre til at skiven bøyer seg og kan brette.

- ◆ Løft verktøyet fra arbeidsflaten før du slår verktøyet av. La verktøyet stoppe rotasjonen før du legger det ned.

### Ekstra tilbehør

**Advarsel!** Bruk av annet tilbehør enn det som tilbys av Black & Decker kan være farlig, ettersom dette ikke er testet sammen med dette verktøyet. For å redusere risiko for personskade, bruk bare anbefalt tilbehør fra Black & Decker med dette produktet.

**Advarsel!** Ikke bruk en limt slipeskive som har utgått holdbarhetsdato (EXP) som angitt nær senter av skiven, dersom levert. Skiver med utgått dato har større fare for å knekke og føre til personskader. Lagre limte slipeskiver på et tørt sted uten ekstreme temperaturer eller luftfuktighet. Destruer utgatte eller skadede skiver slik at de ikke kan brukes.

Anbefalt tilbehør for bruk med produktet kan kjøpes fra din lokale forhandler eller et autorisert servicesenter. Dersom du trenger hjelp til å finne tilbehør, kontakt Black & Decker. Det er viktig å velge riktige beskyttere, støtpeuter og flenser for bruk med slipetilbehøret. Se tilbehørsversikten for informasjon om valg av korrekt tilbehør.

**Advarsel!** Tilbehøret må minst være godkjent for hastigheten som er anbefalt på advarselen til verktøyet. Skiver og annet tilbehør som kjøres over anbefalt hastighet kan bryte og forårsake personskade.

Bruk kun tilbehør som angitt i tabellen i tilbehørsversikten i denne bruksanvisningen. Tilbehøret må være godkjent for hastigheter over minimum skivehastighet, som vist på verktøyet's navneskilt.

**Advarsel!** Hånder og lagre alle slipeskiver med forsiktighet for å unngå skade fra termisk sjokk, varme og mekanisk skade, etc. Lagre i et tørt beskyttet område fri for høy luftfuktighet, frysetemperaturer eller ekstreme temperaturendringer.

### Bruk

**Advarsel!** La verktøyet arbeide i sin egen hastighet. Må ikke overbelastes.

- ◆ Vær forberedt på en strøm av gnister når slipe- eller kappeskiven berører arbeidsstykket.
- ◆ Plasser alltid verktøyet slik at vernet gir maksimal beskyttelse mot slipe- eller kappeskiven.

### Korrekt plassering av hendene (fig. L)

**Advarsel!** For å redusere faren for alvorlig personskade, skal man ALLTID ha hendene i korrekt posisjon, som vist.

**Advarsel!** For å redusere faren for alvorlig personskade, skal du ALLTID holde godt fast i tilfelle en kraftig reaksjon.

Riktig stilling for hendene er å ha en hånd på sidehåndtaket (5) og den andre på hovedhåndtaket.

### Slå på og av

- ◆ For å slå på verktøyet, skyv knappen forover.
- ◆ For å låse på, skyv fronten av knappen ned i verktøyet.
- ◆ For å slå av, trykk tilbake på knappen og la knappen gli bakover.'

**Advarsel!** Ikke slå verktøyet på eller av under belastning.

### Tips for optimal bruk

- ◆ **Hold verktøyet fast med den ene hånden rundt sidehåndtaket og den andre hånden rundt hovedhåndtaket.**
- ◆ Når du sliper, må du alltid opprettholde en vinkel på ca. 20° - 30° mellom skiven og arbeidsstykkets overflate.

### Vedlikehold

Ditt BLACK+DECKER elektriske verktøy (med eller uten strømkabel) er designet for å virke over en lang tidsperiode med et minimum av vedlikehold. For at den skal fungere tilfredsstillende over tid, er det viktig å sørge for riktig stell og regelmessig renhold.

**Advarsel!** For du foretar noe vedlikehold på elektriske verktøy med eller uten strømkabel:

- ◆ Slå av apparatet/verktøyet og trekk ut støpsetet.
- ◆ Eller slå av og fjern batteriet hvis apparatet/verktøyet har separat batteripakke.
- ◆ Eller la batteriet gå helt tomt hvis det er innebygd, og slå deretter av.
- ◆ Trekk ut laderen fra stikkkontakten før du rengjør den. Laderen krever ikke annet vedlikehold enn regelmessig rengjøring.
- ◆ Rengjør ventilasjonsåpningene i apparatet/verktøyet/laderen jevnlig med en myk børste eller tørr klut.
- ◆ Rengjør motorhuset regelmessig med en fuktig klut. Ikke bruk slipende eller løsemiddelbaserte rengjøringsmidler.

### Miljøvern



Separat innsamling. Produkter og batterier merket med dette symbolet skal ikke kastes i vanlig husholdningsavfall.

Produkter og batterier inneholder materialer som kan resirkuleres og redusere etterspørselen for råmaterialer. Resirkuler elektriske produkter og batterier i henhold til lover og regler. Ytterligere informasjon finner du på [www.2helpU.com](http://www.2helpU.com)

### Teknisk data

		BCG6L8
Inngangsspennning	V <sub>DC</sub>	18
Nominell hastighet (Ingen belastning)	min <sup>-1</sup>	7600
Nominell kapasitet	mm	115
Skivehull	mm	22
Maks. skivetykkelse		
Slipeskiver	mm	6.4

		BCG6L8
Kappeskiver	mm	1.6
Trådbørster	mm	13
Spindelstørrelse		M14
Vekt (uten batteripakke)	Kg	1.7
Batteri		BL2018
Spenning	V <sub>DC</sub>	18
Kapasitet	Ah	2.0
Type		Li-Ion
Lader		90590289-05
Inngangsspenning	V <sub>AC</sub>	230
Utgangsspenning	V <sub>DC</sub>	18
Strøm	mA	10
Omtrentlig ladetid	H	2

## Garanti

Black & Decker er sikker på kvaliteten på sine produkter og tilbyr sine kunder en 24 måneders garanti fra kjøpsdato. Denne garantierklæringen kommer i tillegg til dine lovbestemte rettigheter og er ikke i konflikt med disse. Garantien er gyldig innen områdene tilhørende medlemslandene i den Europeiske Union (EU), det Europeiske Frihandelsområdet (EFTA) og i Storbritannia. For å ta garantien i bruk må kravet være i samsvar med kjøpsbetingelsene fra Black&Decker og du må vise kjøpskvittering til forhandleren eller til et autorisert serviceverksted. Betingelsene for Black & Deckers 2 års garanti og adressen til din nærmeste autoriserte serviceverksted kan du finne på internett under [www.2helpU.com](http://www.2helpU.com), eller ved å kontakte ditt lokale Black & Decker kontor, adressen er angitt i denne bruksanvisningen. Besøk vår nettside [www.blackanddecker.no](http://www.blackanddecker.no) for å registrere ditt nye Black & Decker produkt og få oppdateringer om nye produkter og spesialtilbud.

Lydtryknivå målt i henhold til EN 62841-2-3:	
Lydtrykk (L <sub>pa</sub> )	83 dB(A), usikkerhet (K) 3 dB(A)
lydeffekt (L <sub>wa</sub> )	91dB(A), usikkerhet (K) 3dB(A)

Totalverdi vibrasjon (triax vector sum) bestemt iht. EN62841-2-3:	
Overflatesliping (a <sub>h,scf</sub> )	3,2 m/s <sup>2</sup> , usikkerhet (K) 1,5 m/s <sup>2</sup>
Avkutting (a <sub>h,cd</sub> )	2,8 m/s <sup>2</sup> , usikkerhet (K) 1,5 m/s <sup>2</sup>
Pushing med skive (a <sub>h,dc</sub> )	2,4 m/s <sup>2</sup> , usikkerhet (K) 1,5 m/s <sup>2</sup>

## EU-samsvarserklæring

MASKINDIREKTIVET



BCG6L8 Vinkelsliper

BLACK+DECKER erklærer at produktene som er beskrevet under "tekniske data" er i samsvar med: 2006/42/EC, EN 62841-1:2015+A11:2022; EN IEC 62841-2-3:2021+A11:2021 Disse produktene er også i samsvar med direktiv 2014/30/EU og 2011/65/EU.















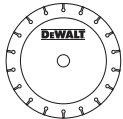

For mer informasjon, kontakt BLACK+DECKER på følgende adresse, eller se på baksiden av bruksanvisningen.

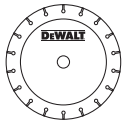
For mer informasjon, kontakt BLACK+DECKER på følgende adresse, eller se på baksiden av bruksanvisningen.





Undertegnede er ansvarlig for sammenstillingen av den tekniske filen og avgir denne erklæringen på vegne av BLACK+DECKER.

*Patrick Diepenbach*

Patrick Diepenbach  
General Manager, Benelux  
BLACK+DECKER,  
Richard-Klinger-Strasse 11,  
65510 Idstein,  
Tyskland  
07/02/2024

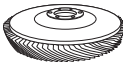
	Tilbehørstype	Tilbehør	Beskyttelse
	Skive Type 27, Sliping		 Medfølgende Type C-beskyttelse eller Type B
	Skive Type 41 (1A) Saging i metall		 Medfølgende Type C-beskyttelse eller Type A
	Skive Type 41 (1A) Mur-/Betongkapping		 Type A
	Diamantkappesive Metallkapping		 Medfølgende Type C-beskyttelse eller Type A
	Diamantkappesive murverk/ betong		 Type A
	Slipeskiver for andre materialer enn metall og murverk/betong		 Medfølgende Type C-beskyttelse eller Type A
	Slipeskive med to formål for andre materialer enn metall og murverk/betong		 Medfølgende Type C-beskyttelse eller Type A
	Hjul-type stålbørste		 Type B
	Hjul-type stålbørste		Beskyttelse unødvendig



	Tilbehørstype	Tilbehør	Beskyttelse
	Klaffskive		 Type B
	Fleksibel pussing (f.eks. sandpapir) (støttet av fleksibel støtteskive)		 Beskyttelse unødvendig

Retningslinter for beskyttelser og tilbehør

Ikke-godkjente skiver	Type 11 / T11	
-----------------------	---------------	---

Tilleggsinformasjon for verner og tilbehør for BCG6L8

Når du bruker segmenterte diamanthjul, bruk kun diamanthjul med et periferet gap ikke større enn 10 mm og negativ skråvinkel

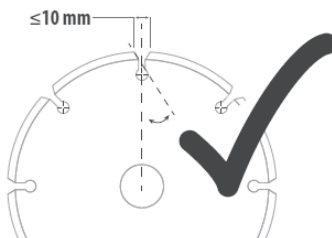

**IKKE BRUK** segmenterte diamanthjul med et større periferet gap enn 10 mm og/eller positiv skråvinkel.

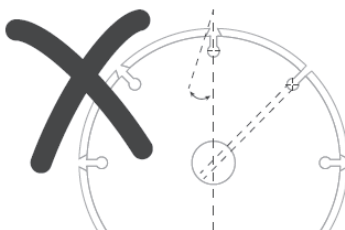

For all sliping, sliping og stålborsting tilbehør, må den nederste delen av tilbehøret være inneholdt i beskyttelseskabinettet med 2 mm eller større klaring til bunnleppen på vernet

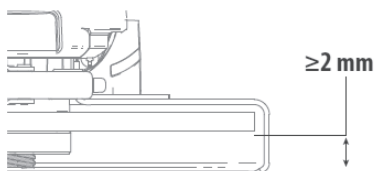

## Tilsigtet brug

Din BLACK+DECKER BCG6L8 vinkelsliber er designet til slibning, skæring, pudsnings, stålborstning af metal eller murværk/beton med brug af relaterede skiver af passende type. Værktøjet skal monteres med den rette skærm. Værktøjet er kun beregnet til privat brug.



**Fare!** Brug den ikke til at skære eller snitte i træ. Brug ikke nogen form for klinger med tænder. Det kan resultere i alvorlig personskade.

## Sikkerhedsvejledning

### Generelle sikkerhedsadvarsler for elværktøj



**Advarsel!** Læs alle sikkerhedsadvarsler, instruktioner, illustrationer og specifikationer, der følger med dette elværktøj. Hvis nedenstående advarsler og instruktioner ikke følges, er der risiko for elektrisk stød, brand og/eller alvorlige kvæstelser.

### Gem alle advarsler og instruktioner til fremtidig reference.

Begrebet "elværktøj", der benyttes i nedenstående advarsler, henviser til netdrevet elværktøj (med netledning) eller batteridrevet elværktøj (uden netledning).

#### 1. Sikkerhed i arbejdsområdet

- Hold arbejdsområdet rent og godt belyst.** Rodede eller mørke områder giver anledning til ulykker.
- Brug ikke elværktøj i eksplosive omgivelser, f.eks. hvor der er brændbare væsker, gasser eller støv.** Elektrisk værktøj danner gnister, som kan antænde støv eller dampe.
- Hold børn og andre personer i nærheden på afstand, når der arbejdes med elværktøj.** Distractioner kan få dig til at miste kontrol.

#### 2. Elektricitet og sikkerhed

- Elværktøjsstik skal passe til stikkontakten. Stikket må på ingen måde modificeres. Brug ikke adapterstik med jordforbundne (tilsluttede) elværktøjer.** Ikke-modificerede stik og tilsvarende stikkontakter reducerer risikoen for stød.
- Undgå kropskontakt med jordforbundne overflader såsom rør, radiatorer, komfurer og køleskabe.** Der er en forøget risiko for elektrisk stød, hvis din krop får jordforbindelse.
- Elværktøjer må ikke udsættes for regn eller fugt.** Hvis der trænger vand ind i et elektrisk værktøj, øges risikoen for elektrisk stød.
- Pas på, at ledningen ikke beskadiges.** Ledningen må aldrig bruges til at bære, trække eller frakoble elværktøjet.

**Hold ledningen væk fra varme, olie, skarpe kanter eller dele i bevægelse.** Beskadigede eller sammenfiltrede ledninger øger risikoen for stød.

- Hvis elværktøj benyttes i det fri, skal der benyttes en forlængerledning, som er godkendt til udendørs brug.** Ved brug af en ledning, der er velegnet til udendørs brug, reduceres risikoen for elektrisk stød.
- Brug en strømkilde med fejlstrømsrelæ, hvis det er nødvendigt at anvende elværktøj på fugtige steder.** Ved at benytte en fejlstrømsafbryder reduceres risikoen for elektrisk stød.

#### 3. Personikkerhed

- Vær opmærksom, hold øje med, hvad du laver og brug elværktøjet fornuftigt. Betjen ikke værktøjet, hvis du er træt, påvirket af narkotika, alkohol eller medicin.** Et øjeblik uopmærksomhed under betjening af elværktøj kan forårsage alvorlige personskader.
- Anvend personligt beskyttelsesudstyr. Anvend altid øjenbeskyttelse.** Det er muligt at reducere risikoen for kvæstelser ved alt efter omstændighederne at anvende det passende sikkerhedsudstyr såsom støvmaske, skridsikre sikkerhedssko, sikkerhedshjelm eller høreværn.
- Træf forholdsregler, så utilsigtet start ikke er mulig. Sørg for, at kontakten er i sluk-position, inden du tilslutter strømkilden og/eller batteripakken, tager værktøjet op eller bærer det.** Hvis du bærer elværktøj med din finger på kontakten eller strømfører elværktøj, der har kontakten tændt, kan der nemt ske ulykker.
- Fjern indstillingsnøgle eller skruenøgle, inden elværktøjet startes.** En skruenøgle eller anden nøgle, der bliver siddende på en roterende del af elektrisk værktøj, kan give anledning til personskade.
- Ræk ikke for langt. Bevar altid et godt fodfæste og en god balance.** Dette udgør at du har bedre kontrol over det elektriske værktøj, når uventede situationer opstår.
- Klæd dig ordentligt på. Bær ikke løst tøj eller smykker. Hold hår, tøj og handsker væk fra dele i bevægelse.** Løstsiddende tøj, smykker eller langt hår kan blive fanget i bevægelige dele.
- Hvis der kan monteres støvudsugnings- og opsamlingsudstyr, skal dette tilsluttes og benyttes korrekt.** Brug af støvopsamling kan reducere støvrelaterede farer.
- Lad ikke kendskab opnået gennem hyppig brug af værktøjer lade dig blive for tilbagelænet og ignorere principper for værktøjsikkerhed.** En uforsigtig handling kan forårsage alvorlig personskade på en brøkdelt af et sekund.

#### 4. Brug og vedligeholdelse af elværktøj

- Overbelast ikke elværktøjet. Brug det korrekte elværktøj til dit arbejde.**

Det korrekte elværktøj klarer opgaven bedre og mere sikkert med den effekt, som det er konstrueret til.

- b. **Brug ikke elværktøjet, hvis afbryderkontakten er defekt.** Ethvert elværktøj, der ikke kan kontrolleres med kontakten, er farligt og skal repareres.
- c. **Tag stikket ud af strømkilden og/eller batteripakken ud af elværktøjet, inden du foretager justeringer, udskifter tilbehør eller opbevarer elværktøjer.** Disse forebyggende sikkerhedsforanstaltninger reducerer risikoen for at starte elværktøj ved et uheld.
- d. **Opbevar elektrisk værktøj uden for rækkevidde af børn, og tillad ikke personer, som ikke er bekendt med elværktøjet eller disse anvisninger, at betjene elværktøjet.** Elværktøjer er farlige i hænderne på uøvede brugere.
- e. **Elværktøj og tilbehør skal vedligeholdes. Kontroller, om bevægelige dele er skæve og ikke sidder fast, og om delene er brækket eller beskadiget, så elværktøjets funktion påvirkes. Hvis de beskadiges, skal elværktøjet repareres inden brug.** Mange ulykker skyldes dårligt vedligeholdte elværktøjer.
- f. **Hold skæreværktøjer skarpe og rene.** Ordentligt vedligeholdt skæreværktøj med skarpe skærekanter har mindre tilbøjelighed til at binde og er lettere at styre.
- g. **Brug elværktøjet, tilbehøret, værktøjsindsatser osv. i overensstemmelse med disse instruktioner under hensyntagen til arbejdsforholdene og arbejdet, der skal udføres med værktøjet.** Brug af elektrisk værktøj til andre opgaver end dem, det er beregnet til, kan resultere i en farlig situation.
- h. **Hold håndtagene og håndtagsfladerne tørre, rene og fri for olie og fedt.** Glatte håndtag og gribeblader giver ikke en sikker håndtering og kontrol af værktøjet i uventede situationer.

## 5. Brug og pleje af batteriværktøj

- a. **Genoplad kun med den oplader, som producenten har angivet.** En oplader, der er velegnet til én type batteripakke, kan give risiko for brand, når den bruges med en anden batteripakke.
- b. **Brug kun elværktøj med batteripakker, der er beregnet specifikt til dette.** Bruges andre batteripakker, kan der opstå fare for personskade og brand.
- c. **Når batteripakken ikke er i brug, skal den holdes på afstand af andre metalgenstande, såsom papirclips, mønter, nøgler, søm, skruer eller andre små metalgenstande, der kan skabe en forbindelse fra den ene terminal til den anden.** Kortslutning mellem batteriterminaler kan forårsage forbrændinger eller en brand.
- d. **Under grove forhold kan væske sive ud fra batteriet; undgå kontakt.** Hvis der opstår kontakt ved et uheld, skal du skylle med vand.

Hvis væske kommer i kontakt med øjne, bør der derudover søges lægehjælp. Væske fra batteriet kan forårsage irritation eller forbrændinger.

- e. **Brug ikke en batteripakke eller et værktøj, der er beskadiget eller modificeret.** Beskadigede eller modificerede batterier kan udvise uforudsigelig adfærd, hvilket kan resultere i brand, eksplosion eller risiko for personskade.
- f. **Udsæt ikke en batteripakke eller et værktøj for ild eller for høj temperatur.** Udsættelse for ild eller temperaturer over 130°C kan medføre en eksplosion.
- g. **Følg alle opladningsanvisninger, og undlad at oplade batteripakken eller værktøjet uden for det temperaturinterval, der er specificeret i instruktionerne.** En forkert opladning eller opladning uden for det specificerede interval kan beskadige batteriet og øge risikoen for brand.

## 6. Service

- a. **Lad kun kvalificerede fagfolk reparere elværktøjet og benyt kun originale reservedele.** Derved sikres det, at værktøjets driftssikkerhed opretholdes.
- b. **Beskadigede batteripakker må aldrig serviceres.** Service af batteripakker bør kun udføres af producenten eller autoriserede serviceudbydere.

## Yderligere sikkerhedsadvarsler for elværktøj



**Advarsel!** Yderligere sikkerhedsadvarsler for slibning, pudsnings, stålborstning, polering og afskæring ved slibning.

- ◆ **Denne værktøjsmaskine er beregnet til at fungere som en slibemaskine, stålborste, pudsemaskine eller afstikkerværktøj. Læs alle sikkerhedsadvarsler, instruktioner, illustrationer og specifikationer leveret med dette elværktøj.** Manglende overholdelse af alle nedenstående instruktioner kan medføre elektrisk stød, brand og/eller alvorlige kvæstelser.
- ◆ **Der må ikke poleres med dette elværktøj.** Handlinger, som elværktøjet ikke er beregnet til, kan udgøre en fare og forårsage personskade.
- ◆ **Du må ikke ændre dette elværktøj til at fungere på en måde, som ikke er specifikt designet og specificeret af værktøjsfabrikanten.** En sådan ændring kan føre til tab af kontrol og forårsage alvorlig personskade.
- ◆ **Anvend ikke tilbehør, der ikke er specielt designet til værktøjet og anbefalet af producenten.** Bare fordi tilbehøret kan sættes fast på dit elværktøj, sikrer det ikke en sikker drift.
- ◆ **Tilbehørets nominelle hastighed skal være mindst lig med den maksimale hastighed markeret på elværktøjet.** Tilbehør, der kører hurtigere end deres nominelle hastighed, kan blive ødelagt og ryge bort.

- ◆ **Den udvendige diameter og tykkelsen af dit tilbehør skal være inden for dit elværktøjs nominelle kapacitet.** Tilbehør med en forkeret størrelse kan ikke afskærmes eller styres korrekt.
- ◆ **Dimensionerne på tilbehørets montering skal passe til dimensionerne på monteringsbeslaget på elværktøjet.** Tilbehør, der ikke passer til elværktøjets monteringsudstyr, mister balancen, vibrerer for meget og kan forårsage mistet kontrol.
- ◆ **Brug ikke et beskadiget tilbehør. Inden hver brug skal du efterse tilbehøret såsom slibehjul for skår og revner, støtpeude for revner og for kraftigt slid, stålborste for løse og revnede ståltråde. Hvis elværktøjet eller tilbehøret tabes, bør det undersøges for skade, eller der bør monteres ubeskadiget tilbehør. Efter undersøgelse og montering af tilbehør placeres du og tilskuere væk fra tilbehørets rotationsplan, og elværktøjet køres ved maksimal tomgangshastighed i et minut.** Beskadiget tilbehør går normalt i stykker under denne testperiode.
- ◆ **Brug personlige værnemidler. Afhængig af brugen bør du anvende ansigtsskærm eller beskyttelsesbriller.** Hvis det er nødvendigt, skal du anvende støvmaske, hørebeskyttelse, handsker og et arbejdsforklæde, der kan modstå småt slibemateriale eller arbejdsemnefragmenter. Øjenbeskyttelsen skal kunne stoppe flyvende fremmedlegemer, der opstår som følge af de forskellige betjeninger. Støvmasken eller åndedrætsværnet skal kunne filtrere partikler, der frembringes som følge af dit arbejde. Langvarig udsættelse for støj af høj intensitet kan forårsage høretab.
- ◆ **Hold omkringstående på en sikker afstand væk fra arbejdsområdet. Alle, der bevæger sig ind i området, skal bære personligt beskyttelsesvorn.** Fragmenter af arbejdsemnet eller ødelagt tilbehør kan flyve afsted og forårsage skade uden for det umiddelbare arbejdsområde.
- ◆ **Hold kun i elværktøjets isolerede grebflader, hvis der er risiko for, at det kommer i kontakt med skjulte ledninger.** Hvis skæreværktøjet kommer i kontakt med en strømførende ledning, vil blottagte metaldele på elværktøjet blive strømførende og give stød til brugeren.
- ◆ **Læg aldrig elværktøjet ned, før tilbehøret er standset helt.** Det roterende tilbehør kan gribe fat i overfladen og trække elværktøjet ud af din kontrol.
- ◆ **Lad ikke elværktøjet køre, mens du bærer det ved siden af dig.** Utilsigtet kontakt med det roterende tilbehør kan gribe fat i dit tøj, så tilbehøret trækkes ind i din krop.
- ◆ **Rengør værktøjets lufthuller med jævne mellemrum.** Motorens ventilator vil trække støv ind i kabinettet, og for megen akkumulering af metalstykker kan udgøre en elektrisk fare.
- ◆ **Betjen ikke elværktøjet i nærheden af brændbare materialer.** Gnister kan antænde disse materialer.

- ◆ **Brug ikke tilbehør, der kræver flydende kølemidler.** Brug af vand eller andre flydende kølemidler kan resultere i skade eller dødsfald ved elektrisk stød.

### Tilbageslag og relaterede advarsler

Tilbageslag er en pludselig reaktion på et roterende hjul, en støtpeude, en børste eller andet tilbehør, der bliver klemt eller sætter sig fast. Klemning eller blokering forårsager hurtigt blokering af det roterende tilbehør, der gør, at det ukontrollerede elværktøj kører i modsat retning af tilbehørets rotation på det sted, det er fastkørt.

Hvis et slibehjul f.eks. bliver fanget eller klemt af arbejdsemnet, kan kanten af hjulet, der trænger ind i klem punktet, grave sig ind i materialets overflade, hvilket får hjulet til at kravle ud eller slå tilbage. Hjulet kan enten gå imod eller væk fra operatøren, afhængigt af hjulets bevægelsesretning ved fastklemmelsespunktet. Slibehjul kan også gå i stykke under disse forhold.

Tilbageslag er resultatet af forkert anvendelse af elværktøjet og/eller forkerte betjeningsprocedurer eller forhold, og de kan undgås ved at træffe passende foranstaltninger som angivet herunder.

- ◆ **Bevar et fast greb på elværktøjet, og placer din krop og arm, så du kan modstå tilbageslagskræfter. Brug altid hjælpelhåndtaget, hvis der er et, for maksimal kontrol over tilbageslag eller momentreaktion under opstart.** Operatøren kan kontrollere momentreaktioner eller tilbageslagskræfter, hvis der træffes de korrekte foranstaltninger.
- ◆ **Placer aldrig din hånd i nærheden af det roterende tilbehør.** Tilbehør kan slå tilbage over din hånd.
- ◆ **Placer ikke kroppen i området, hvor elværktøjet bevæger sig hen, hvis der opstår tilbageslag.** Tilbageslag vil drive værktøjet frem i den modsatte retning af hjulets bevægelse ved blokeringspunktet.
- ◆ **Vær især forsigtig, når du arbejder på hjørner, skarpe kanter osv. Undgå spring og fastklemning af tilbehør.** Hjørner, skarpe kanter eller bump har en tendens til at blokere det roterende tilbehør og kan forårsage mangel på kontrol eller tilbageslag.
- ◆ **Fastgør ikke en savkæde, træskæringsklinge eller savklinge med tænder.** Sådanne klinger skaber hyppigt tilbageslag og tab af kontrol.

### Sikkerhedsadvarsler, der er specifikke for slibnings- og afskæringsfunktioner:

- ◆ **Anvend kun hjul typer, der er anbefalet til dit elværktøj og den specifikke skærm, som er designet til det valgte hjul.** Hjul, der ikke er fremstillet til værktøjet, kan ikke afskærmes korrekt og er usikre.

- ◆ **Slibefluden på hjul med forsænket midterdel skal monteres under skærkantens flade.** Et hjul, der ikke er monteret korrekt, og som projekteres gennem fladen på kanten af beskyttelsesskærmen, kan ikke beskyttes tilstrækkeligt.
- ◆ **Skærmen skal fastgøres sikkert til elværktøjet og placeres, så mindst muligt af hjulet blotlægges mod brugeren for at opnå maksimale sikkerhed.** Beskyttelsesskærmen hjælper med til at beskytte operatøren mod hjulfragmenter og utilsigtet kontakt med hjulet og gnister, som kan antænde tøjet.
- ◆ **Hjul må kun benyttes til anbefalede anvendelser. Eksempelvis: slib ikke med siden af afskæringshjulet.** Slibeskæringshjul er tilsigtet perifer slibning. Sidekraft på disse hjul kan ødelægge dem.
- ◆ **Brug altid ubeskadigede hjulflanger, der har korrekt størrelse og form til det valgte hjul.** Korrekte hjulflanger støtter hjulet og reducerer dermed muligheden for hjulskade. Flanger til skærehjul kan være forskellige fra slibehjulflanger.
- ◆ **Brug ikke slidte hjul fra større elværktøjer.** Hjul, der er tilsigtet større elværktøjer, er ikke egnet til det lille værktøjs høje hastighed og kan gå i stykker.
- ◆ **Når du bruger hjul med dobbelt anvendelse, skal du altid bruge den korrekte beskyttelsesskærm til den anvendelse, der skal udføres.** Hvis der ikke anvendes den korrekte afskærmning, kan det være, at den ønskede afskærmning ikke opnås, hvilket kan føre til alvorlig personskade.
- ◆ **Understøt plader eller store arbejdsemner for at minimere risikoen for, at hjulet klemmes fast, og der opstår et tilbageslag.** Store arbejdsemner har en tendens til at synke under deres egenvægt. Arbejdsemnet skal afstøttes på begge sider af hjulet, både i nærheden af skærelinjen og ved arbejdsemnets kant.
- ◆ **Vær især forsigtig, hvis der skal udføres et "lommensnit" i et uoverskueligt område, f.eks. i en eksisterende væg.** Hjulet, der skal dykke ned, kan skære gas- eller vandrør, elektriske ledninger eller genstande, der kan forårsage tilbageslag.
- ◆ **Forsøg ikke at foretage kurvet skæring.** Overbelastning af diamanthjulet øger belastningen og følsomheden for drejning eller binding af diamanthjulet i snittet og muligheden for tilbageslag eller hjulskade, som kan føre til alvorlig personskade.

### Sikkerhedsadvarsler, der er specifikke for slibning:

- ◆ **Brug slibepapir af den rette størrelse. Følg producentens anbefalinger angående valg af slibepapir.** Slibepapir, der går ud over slibepuden, udgør en fare for flænsning og kan forårsage blokering eller flænsning af disken eller tilbageslag.

### Sikkerhedsadvarsler, som er specifikke for stålbørstning

- ◆ **Vær opmærksom på, at ståltråde slynges ud af børsten selv under almindelig funktion. Overbelast ikke ståltrådene ved at lægge for meget tryk på børsten.** Stålhårene kan nemt trænge gennem tyndt tøj og/eller hud.
- ◆ **Hvis der anbefales en skærm til stålbørstning, må trådhyul eller -børsten og skærmen ikke kunne forstyrre hinanden.** Trådhyul eller -børste må udvide sig i diameter pga. arbejdsbelastning eller centrifugalkræfter.



**Advarsel!** Kontakt med eller indånding af støvpartikler fra slibearbejde kan udgøre en fare for både brugerens og eventuelle omkringstående helbred. Bær en støvmaske, der er specielt beregnet til beskyttelse mod støv og røg, og sørg for, at personer på eller på vej ind i arbejdsområdet også er beskyttet.

### Tilbageværende risici

Yderligere residualrisici kan opstå, når værktøjet bruges, hvilket muligvis ikke er inkluderet i de medfølgende sikkerhedsadvarsler. Disse risici kan opstå i forbindelse med misbrug, længerevarende brug osv.

Selv med anvendelsen af de relevante sikkerhedsbestemmelser og implementeringen af sikkerhedsanordninger kan visse residualrisici ikke undgås. Disse omfatter:

### Ekstra sikkerhedsadvarsler, der er specifikke for afskærningsfunktioner

- ◆ **Bloker ikke afskæringshjulet, og tryk ikke for kraftigt. Forsøg ikke at foretage et for dybt snit.** Overbelastning af hjulet øger belastningen og følsomheden for drejning eller binding af hjulet i snittet og muligheden for tilbageslag eller hjulskade.
- ◆ **Placer ikke kroppen på linje med eller bag det roterende hjul.** Når hjulet bevæger sig væk fra kroppen, kan det mulige tilbageslag drive hjulet og elværktøjet direkte mod dig.
- ◆ **Sluk for elværktøjet, og hold det stille, indtil hjulet er helt stoppet, hvis hjulet sætter sig fast, eller hvis et snit afbrydes. Forsøg aldrig at fjerne hjulet fra snittet, mens hjulet er i bevægelse, da der ellers kan forekomme et tilbageslag.** Find ud af, hvorfor hjulet har sat sig fast, og træf passende forholdsregler, så det ikke kan ske igen.
- ◆ **Genstart ikke snittet i arbejdsemnet. Lad hjulet nå fuld hastighed og sæt det derefter forsigtigt ind i snittet.** Hjulet kan eventuelt binde, arbejde sig ud af arbejdsemnet eller forårsage tilbageslag, hvis elværktøjet startes i arbejdsemnet.

- ◆ Tilskadekomst forårsaget af berøring af roterende/ bevægelige dele.
- ◆ Personskader forårsaget ved udskiftning af dele, klinger eller tilbehør.
- ◆ Tilskadekomst forårsaget af langvarig brug af et apparat. Husk at holde pause jævnligt ved brug af et apparat i længere tid.
- ◆ Nedsat hørelse.
- ◆ Sundhedsfarer forårsaget af indånding af støv, der udvikles under brug af dit værktøj (f.eks.: -arbejde med træ, især eg, bøg og MDF.)



Bær beskyttelses- eller sikkerhedsbriller, når du bruger dette værktøj.



Bær høreværn, når du bruger dette værktøj.



Skal altid betjenes med to hænder.



Anvend ikke den medfølgende beskyttelsesskærm til afskærmingsopgaver i beton/murværk.

## Støj og vibration

De angivne værdier for udsendelse af støj og vibration opført under de tekniske data og overensstemmelseserklæringen er målt i henhold til standardtestmetoden anført i EN 62841 og kan bruges til at sammenligne ét værktøj med et andet.

Den angivne værdi for udsendelse af støj og vibration kan også bruges i forbindelse med en foreløbig vurdering af eksponeringen.



**ADVARSEL!** VÆRDIEN FOR UDSENDELSE AF STØJ OG VIBRATION I FORBINDELSE MED DEN FAKTISKE ANVENDELSE AF ELVÆRKTØJET KAN AFVIGE FRA DEN ANGIVNE VÆRDI AFHÆNGIG AF METODEN, HVORMED VÆRKTØJET ANVENDES. STØJ- OG VIBRATIONSNIVEAUET KAN OVERSTIGE DET ANGIVNE NIVEAU.

I vurderingen af eksponeringen for vibration med henblik på fastsættelse af sikkerhedsforanstaltninger som krævet i 2002/44/EF til beskyttelse af personer, der jævnligt anvender elværktøj i deres arbejde, skal der tages hensyn til de faktiske betingelser under brugen, og måden værktøjet bruges på, herunder alle arbejds cyklussens afsnit, f.eks. perioder, hvor værktøjet er slukket, og hvor det kører i tomgang, tillige med startperioderne.

**Advarsel!** Slibning af tynde metalplader eller andre strukturer med en stor overflade, der nemt kan vibrere, kan resultere i en samlet støjemission, der er meget højere (op til 15 dB) end de angivne støjemissionsværdier.

Der bør så vidt muligt træffes passende foranstaltninger for at forhindre, at sådanne emner udsender lyd, såsom ved at anvende tunge fleksible dæmpningsmætter.

Den øgede støjemission skal også tages i betragtning både under risikovurderingen af støjeksponering og under valg af passende høreværn.

## Mærkatet på værktøjet

De følgende symboler vises på værktøjet ud over datokoden:



**Advarsel!** Brugeren skal læse brugervejledningen for at reducere risikoen for kvæstelser.

## Yderligere sikkerhedsinstruktioner for batterier og opladere

### Batterier

- ◆ Forsøg aldrig at åbne den af en eller anden grund.
- ◆ Batteriet må ikke udsættes for fugt.
- ◆ Må ikke opbevares på steder, hvor temperaturen kan overstige 40 °C.
- ◆ Oplad kun ved omgivelsestemperaturer på mellem 10 °C og 40 °C.
- ◆ Oplad kun ved hjælp af den medfølgende lader.
- ◆ Følg vejledningen i afsnittet "Miljøbeskyttelse" ved bortskaffelse af batterier.



Forsøg ikke at oplade beskadigede batterier.

### Opladere

- ◆ Brug kun din BLACK+DECKER-lader til at oplade batteriet i det værktøj, som den blev leveret sammen med. Andre batterier kan eksplodere og forårsage kvæstelser og materielle skader.
- ◆ Prøv aldrig på at oplade ikke-opladelige batterier.
- ◆ Udskift straks defekte ledninger.
- ◆ Opladeren må ikke udsættes for fugt.
- ◆ Opladeren må ikke åbnes.
- ◆ Opladeren må ikke undersøges.

### Andres sikkerhed

- ◆ Dette apparat/denne oplader kan bruges af børn i en alder fra 8 år og derover og personer med nedsatte fysiske, sensoriske eller mentale evner eller manglende erfaring og viden, hvis det sker under overvågning, eller de vejledes i brugen af apparatet på en sikker måde, og de forstår de farer, som er forbundet dermed.
- ◆ Børn må ikke lege med apparatet. Børn må ikke rengøre og vedligeholde apparatet uden opsyn.





Opladeren er kun beregnet til indendørs anvendelse.



Læs brugervejledningen, før værktøjet tages i brug.

## Elektricitet og sikkerhed



Opladeren er dobbelt isoleret. Derfor er en jordledning ikke nødvendig. Kontroller altid, at netspændingen svarer til spændingen på typeskiltet.

Forsøg aldrig at udskifte opladerenheden med et almindeligt netstik.

- ◆ Hvis netledningen beskadiges, skal den udskiftes af producenten eller et autoriseret BLACK+DECKER-værksted, så farlige situationer undgås.

## Funktioner

Dette værktøj indeholder nogle eller alle af følgende funktioner.

1. Tænd/sluk-kontakt
2. Glidelåseknap
3. Slibe-/skæreskive
4. Beskyttelsesskærm
5. Sidehåndtag
6. Batteripakke

## Opladning af et batteri (fig. A)

BLACK+DECKER opladere er designet til at oplade BLACK+DECKER batteripakker.

- ◆ Indsæt opladeren (9) i en passende udgang, før en batteripakke (6) indsættes.
  - ◆ Indsæt batteripakken (6) i opladeren og kontrollér, at pakken sidder godt fast i batteriåbningerne (figur A).
- LED-lampen (7a) blinker for at vise, at batteriet oplades.

Når opladningen er færdig, vil det blive angivet af LED-lampen, som vil lyse konstant. Pakken er fuldt opladet og kan nu anvendes eller kan efterlades i opladeren.

- ◆ Genoplad afladene batterier så hurtigt som muligt efter brug, da batteriets levetid ellers kan blive stærkt formindsket. For længste batterilevetid, aflad ikke batterierne helt. Opladning af batterierne efter hver brug anbefales.

## Fejlfinding af oplader (fig. B)

Denne oplader er udviklet til at registrere visse problemer, der kan opstå med batteripakker eller strømkilden. Problemerne angives med et LED blink i forskellige mønstre.

## Dårligt batteri

Opladeren kan detektere et svagt eller beskadiget batteri. LED-lampen blinker i det mønster, der indikeres på mærket. Hvis du ser dette blinkmønster for dårligt batteri, skal du lade være med at fortsætte batteriopladningen. Returnér det til et servicecenter eller til et indsamlingssted til genbrug.

## Varm/kold pakkeforsinkelse

Når opladeren registrerer et batteri, der er alt for varmt eller koldt, starter den automatisk en varm/kold pakkeforsinkelse og suspenderer opladningen, indtil batteriet er blevet normaliseret. Efter dette sker, skifter opladeren automatisk til pakkeopladningstilstand. Denne funktion sikrer maksimal batterilevetid. Lampen blinker i det mønster, der indikeres på mærket.

## Efterladelse af batteriet i opladeren

Batteripakken kan uden problemer forblive i opladeren, selvom LED lyser konstant. Opladeren holder batteripakken klar og fuldt opladet. Denne oplader indeholder en automatisk optuningstilstand, som er lige med eller skaber balance i de enkelte celler i batteripakken, så den kan fungere ved maks. kapacitet. Batteripakker bør tunes op hver uge, eller hver gang batteriet ikke længere giver den samme mængde arbejde. For at bruge den automatiske optuningstilstand skal batteripakken placeres i opladeren og efterlades i mindst 8 timer.

## Vigtige bemærkninger om opladning

- ◆ Den længste levetid og bedste ydeevne kan opnås, hvis batteripakken oplades, når lufttemperaturen ligger mellem 18-24 °C. Oplad IKKE batteripakken ved en lufttemperatur under +4,5 °C eller over +40 °C. Dette er vigtigt og vil forhindre alvorlig beskadigelse af batteripakken.
- ◆ Opladeren og batteripakken kan blive varme at røre under opladning. Dette er normalt og betyder ikke, at der er et problem. For at lette køling af batteripakken efter brug, undgå at placere opladeren eller batteripakken i varme omgivelser, som f.eks. i et metalskur eller i en uisoleret trailer.
- ◆ Hvis batteripakken ikke oplades korrekt:
  - ◆ Kontrollér stikkontaktens drift ved at tilslutte en lampe eller et andet apparat;
  - ◆ Se efter, om stikket er sat i en stikkontakt, der afbryder strømmen, når du slukker lyset;
  - ◆ Flyt opladeren og batteripakken til et sted, hvor den omgivende lufttemperatur er ca. 18-24 °C;
  - ◆ Hvis der stadig forekommer opladningsproblemer, skal du bringe værktøjet, batteripakken og opladeren hen til dit lokale servicecenter.



- ◆ Batteripakken skal genoplades, når den ikke giver tilstrækkelig strøm til de opgaver, som tidligere let blev udført. FORTSÆT IKKE med at bruge den under disse forhold. Følg opladningsproceduren. Du kan også oplade en delvist brugt pakke når som helst, uden at det har en negativ indvirkning på batteripakken.
- ◆ Fremmede materialer af en ledende art som for eksempel, men ikke begrænset til slibestøv, metalplåner, ståluld, aluminiumsfolie eller anden koncentration af metalliske partikler skal holdes på afstand af opladerens huller. Tag opladeren ud af stikket, før du forsøger at rense den.
- ◆ Frys ikke eller nedsænk opladeren i vand eller andre væsker.

### Isætning og udtagning af batteriet (fig. C, D)

- ◆ Anbring batteriet (6) ud for værktøjets fatning (8) for at isætte batteriet. Lad batteriet glide ind i fatningen, og skub, indtil batteriet går på plads.
- ◆ Tryk på batteriudløserknappen (6a), og træk samtidigt batteriet ud af fatningen for at tage batteriet ud.

### Montering

**Advarsel!** Før montage skal det sikres, at værktøjet er slukket, og at batteriet er fjernet.

### Brug af skærmene

Brug altid korrekte skærme, herunder

- ◆ når der anvendes en type A (afskæring) hjulafskærmning til arbejde, hvor ansigtet er udsat, kan hjulbeskyttelsen gribe fast i arbejdsområdet og forårsage dårlig kontrol;
- ◆ ved brug af en type B-hjulafskærmning (slibehjul) til skærearbejde med bundne slibehjul er der en øget risiko for udsættelse for gnister og partikler samt for udsættelse for skivefragmenter i tilfælde af, at skiven sprænger;
- ◆ ved brug af en type A-hjulafskærmning (afskæring), type B-hjulafskærmning (slibeskive) eller type C-hjulafskærmning (kombination) til afskæring og arbejde, hvor ansigtet er udsat, i beton eller murværk, er der en øget risiko for at blive udsat for støv og miste kontrollen, hvilket resulterer i tilbageslag;
- ◆ ved brug af en type A-afskærmning (afskæring), type B-afskærmning (slibeskive) eller type C-afskærmning (kombination) med en stålborste af hjultypen med en tykkelse, der er større end den maksimale tykkelse, kan ledningerne blive fanget i beskyttelsesskærmen, hvilket kan føre til brud på ledninger;

### Montering og fjernelse af beskyttelsesskærmen (fig. E, F, G)

Værktøjet er forsynet med en beskyttelsesskærm beregnet til slibning og nogle afskæringshandlinger. Se Tilbehørsskemaet.

- ◆ Anbring værktøjet på et bord med spindlen (12) opad.

- ◆ Lås fastgørelseslåsen op, og hold skærmen over værktøjet som vist i figur E.
- ◆ Ret øsknerne (4a) ind efter kærvene (9) som vist i figur F.
- ◆ Tryk skærmen ned, og drej den mod uret til den ønskede position, som vist i figur G.
- ◆ Luk hurtigudløsningsgrebet for at fastgøre skærmen.

**Advarsel!** Anvend aldrig værktøjet uden beskyttelsesskærm, med mindre det specifikt er angivet i tilbehørsskemaet.

### Fjernelse

- ◆ Åbn hurtigudløsningsgrebet.
- ◆ Drej beskyttelsesskærmen med uret for at rette øsknerne (4a) ind efter kærvene (9).
- ◆ Tag skærmen af værktøjet.

**Advarsel!** Anvend aldrig værktøjet uden beskyttelsesskærm.

### Montering af sidehåndtag

- ◆ Skru sidehåndtaget (3) ind i et af værktøjets monteringshuller.

**Advarsel!** Anvend altid sidehåndtaget, med mindre det specifikt er angivet i tilbehørsskemaet'.

### Påsætning og aftagning af slibeskiver, skæreskiver eller pudsepuder (fig. H, I, J, K)

Brug altid den korrekte skivetype til din opgave.

Brug altid skiver med den korrekte diameter og borestørrelse (se tekniske data).

### Montering

- ◆ Sæt skærmen på som beskrevet ovenfor.
- ◆ Placer den indvendige flange (11) på spindlen (12) som vist i figuren. H. Kontrollér, at flangen er placeret korrekt på den flade side af spindlen.
- ◆ Placer skiven (3) på spindlen (12) som vist i figur H. Hvis skiven har en hævet midte, skal du sørge for, at den hævede midte vender mod den indvendige flange.
- ◆ Sørg for, at skiverne placeres korrekt på den indvendige flange.
- ◆ Placer den udvendige flange (10) på spindlen. Ved montage af slibeskiven skal det hævede midtpunkt på den udvendige flange vende imod skiven (A i fig. I). Ved montage af skæreskiven skal det hævede midtpunkt på den udvendige flange vende væk fra skiven (B i fig. I).
- ◆ Hold spindellåsen (2) trykket ned, og spænd den udvendige flange vha. skruenøglen (13) (fig. J).

### Fjernelse

- ◆ Hold spindellåsen (2) trykket ned, og løs den udvendige flange (10) vha. skruenøglen (13) (fig. J).
- ◆ Fjern den udvendige flange (10) og skiven (3).

## Overfladeslibning med slibeskiver

- ◆ Lad værktøjet nå fuld hastighed, for det rører arbejdsoverfladen.
- ◆ Anvend minimum tryk på arbejdsoverfladen og lad værktøjet køre ved høj hastighed. Slibeastigheden er højest, når værktøjet kører med høj hastighed.
- ◆ Hold en vinkel på 20° til 30° mellem værktøjet og arbejdsfladen.
- ◆ Flyt hele tiden værktøjet i en fremadrettet og en bagudrettet bevægelse for at undgå at lave ridser i arbejdsoverfladen.
- ◆ Løft værktøjet fra arbejdsoverfladen, før du slukker for værktøjet. Lad værktøjet holde helt op med at dreje, før du lægger det fra dig.

## Hjørneslibning med slibeskiver

De hjul, der bruges til skæring og hjørneslibning kan knække eller få tilbageslag, hvis de bøjes eller vrides, når værktøjet bruges til afskæringsarbejde eller dybdeslibning.

Kantslibning-/skæring med en type 27 skive skal begrænses til fladskæring og udskæring mindre end 13 mm i dybden, når hjulet er nyt. Reducer dybden af skæringen/udskæringen i takt med nedslidningen af hjulets radius. Se 'Oversigt over tilbehør til slibning og skæring' sidst i denne vejledning for yderligere oplysninger. Kantslibning-/skæring med en type 41 skive af metalliske/keramiske fliser kan udføres med den medfølgende skærm.

Kantslibning-/skæring med en type 41 skive af beton/murværk skal udføres med en type A eller type F skærm.

- ◆ Lad værktøjet nå fuld hastighed, for det rører arbejdsoverfladen.
- ◆ Anvend minimum tryk på arbejdsoverfladen og lad værktøjet køre ved høj hastighed. Slibeastigheden er højest, når værktøjet kører med høj hastighed.
- ◆ Anbring dig, så den åbne underside på hjulet vender væk fra dig.
- ◆ Når du har startet på en skæring, og du har oprettet et indhak i arbejdsemnet, skal du ikke ændring vinklen på snittet. Ændring af vinklen vil få hjulet til at bøje og kan medføre et brud på hjulet. Hjørneslibehjul er ikke designet til at modstå de sidetryk, som bøjning kan frembringe.
- ◆ Løft værktøjet fra arbejdsoverfladen, før du slukker for værktøjet. Lad værktøjet holde helt op med at dreje, før du lægger det fra dig.

**Advarsel!** Anvend ikke kantslibnings-/skæringshjul til overfladeslibningsopgaver, hvis hjulmærkatene har forbudt denne brug, fordi disse hjul ikke er designet til de sidetryk, som opstår med overfladeslibning. Resultatet kan blive brud på hjulet og alvorlig personskade.

## Montering og fjernelse af slibeskiver (fig. K)

Til slibning kræves et bagbeklædningsunderlag.

Bagbeklædningsunderlaget kan købes hos din BLACK+DECKER forhandler som tilbehør.

## Montering

- ◆ Placer den indvendige flange (11) på spindlen (12) som vist (fig. K). Kontrollér at flangen er placeret korrekt på den flade side af spindlen.
- ◆ Placer underpuden (3) på spindlen.
- ◆ Placer pudseskiven (14) på underpuden.
- ◆ Anbring den udvendige flange (10) på spindlen med den hævede midte væk fra skiven.
- ◆ Hold spindellåsen (2) trykket ned, og spænd den udvendige flange vha. skruenøglen (13). Kontrollér at den udvendige flange er monteret korrekt, og at skiven er klemt godt sammen.

## Fjernelse

- ◆ Hold spindellåsen (2) trykket ned, og løsn den udvendige flange (10) vha. skruenøglen (13).
- ◆ Fjern den udvendige flange (10), pudseskiven (14) og underpuden (3).

## Overfladefinish med slibeskiver

- ◆ Lad værktøjet nå fuld hastighed, for det rører arbejdsoverfladen.
- ◆ Anvend minimum tryk på arbejdsoverfladen og lad værktøjet køre ved høj hastighed. Slibeastigheden er højest, når værktøjet kører med høj hastighed.
- ◆ Hold en vinkel på 5° til 10° mellem værktøjet og arbejdsfladen.
- ◆ Bevæg værktøjet kontinuerligt i en frem- og tilbagegående bevægelse for at undgå, at der opstår fordybninger i arbejdsfladen.
- ◆ Løft værktøjet fra arbejdsoverfladen, før du slukker for værktøjet. Lad værktøjet holde helt op med at dreje, før du lægger det fra dig.

## Anvendelse af slibeabgabeklædningsunderlag

Vælg altid de korrekte sandslibeskiver til din opgave.

Slibeskiver fås i forskellige korntørrelser. Grove korntørrelser giver et hurtigere udbytte og en grovere finish. Finere korntørrelser giver et langsommere udbytte og en jævnere finish.

Start med grove korntørrelsesskiver til hurtig, grov fjernelse af materiale. Flyt til en medium korntørrelsespapir og afslut med en fin korntørrelsesskive for optimal finish.

- ◆ Grov = 16 - 30 korntørrelse.
- ◆ Middel = 36 - 80 korntørrelse.
- ◆ Fin finish = 100 - 120 korntørrelse.
- ◆ Meget fin finish = 150 - 180 korntørrelse.
- ◆ Lad værktøjet nå fuld hastighed, for det rører arbejdsoverfladen.

- ◆ Anvend minimum tryk på arbejdsoverfladen og lad værktøjet køre ved høj hastighed. Slibehastigheden er højest, når værktøjet kører med høj hastighed.
- ◆ Hold en vinkel på 5° til 10° mellem værktøjet og arbejdsfladen. Slibeskiven skal være i kontakt med ca. 25 mm af arbejdsoverfladen.
- ◆ Flyt hele tiden værktøjet i en lige linje for at forhindre afbrænding og hvirvlen af arbejdsoverfladen. Hvis du lader værktøjet hvile på arbejdsoverfladen uden at bevæge det, eller flytter det i en cirkulær bevægelse, kan det forårsage brænde- og hvirvelmærker på arbejdsoverfladen.
- ◆ Løft værktøjet fra arbejdsoverfladen, før du slukker for værktøjet. Lad værktøjet holde helt op med at dreje, før du lægger det fra dig.

### Forholdsregler der skal tages ved slibning af maling

- ◆ Slibning af blybaseret maling **ANBEFALES IKKE** på grund af vanskeligheden ved at styre det forurenede støv. Børn og gravide kvinder er udsat for den største risiko for blyforgiftning.
- ◆ Da det kan være vanskeligt at finde ud af, hvorvidt en maling indeholder bly uden en kemisk analyse, anbefaler vi de følgende forholdsregler ved slibning af alle malinger:
  - ◆ Ingen børn eller gravide kvinder må opholde sig i arbejdsområdet, når der foretages slibning af maling, før al rengøring er afsluttet.
  - ◆ Alle personer, som kommer ind i arbejdsområder, skal bære en støvmaske eller en respirator. Filteret skal udskiftes dagligt, eller når bæreren har svært ved at trække vejret.

**Bemærk:** Du bør udelukkende anvende støvmasker, der er beregnet til arbejde med blybaseret malingsstøv og dampe. Almindelige malingsmasker tilbyder ikke denne beskyttelse. Find den korrekte godkendte støvmaske hos din forhandler.

- ◆ Der bør IKKE SPISES, DRIKKES eller RYGES i arbejdsområdet for at undgå at indtage forurenede malingspartikler. Arbejdere skal vaske sig og rydde op, FØR de spiser, drikker eller ryger. Der må ikke efterlades føde-, drikke- eller rygevarer i arbejdsområdet, hvor der kan falde støv på dem.
- ◆ Maling skal fjernes på en sådan måde, at mængden af genereret støv minimeres.
- ◆ Områder, hvor der foregår fjernelse af maling, skal forsegles med plastiktildækninger på 4 mils tykkelse.
- ◆ Slibning skal foregå på en sådan måde, at sporing af malingsstøv uden for arbejdsområdet reduceres.
- ◆ Alle overflader i arbejdsområdet skal støvsuges og rengøres grundigt hver dag, mens slibningen foregår. Støvsugerfilterposer skal hyppigt udskiftes.
- ◆ Plastikklude skal samles sammen og bortskaffes sammen med alle støvskår eller andre bortskaffelsesrester.

De skal anbringes i forseglede affaldsbeholdere og bortskaffes via regelmæssige affaldsbortskaffelsesprocedurer. Under rengøring skal børn og gravide kvinder holdes på afstand af arbejdsområdet.

- ◆ Al legetøj, vaskbare møbler og redskaber, der bruges af børn, skal vaskes omhyggeligt, før de bruges igen.

### Montering og anvendelse af stålborster og stålhjul

Stålkopborster eller stålhjul skrues direkte på den slibespindlen uden brug af flanger. Der kræves en type A eller type B skærm, når der bruges stålhjul. Bær arbejdshandsker, når du arbejder med stålborster og -hjul. De kan blive skarpe. Hjul eller børste må ikke røre ved beskyttelsesskærmen, når den er monteret eller er i brug. Det kan forårsage skjult beskadigelse af udstyret og ledninger kan sprænges fra udstyrshjul eller kop.

- ◆ Skru manuelt hjulgevindet på spindlen.
- ◆ Tryk spindellåseknappen ned og brug en skrueøgle på stålhjulnavet eller -børsten til at spænde hjulet.
- ◆ Du fjerner hjulet i omvendt rækkefølge.

**Advarsel!** Hvis du undlader at sætte hjulnavet korrekt på, før værktøjet drejes, kan værktøjet eller hjulet blive beskadiget. Stålhjul og -børster kan bruges til at fjerne rust, glødeskal og maling og til glatning af ujævne overflader.

**Bemærk:** Der skal træffes de samme forholdsregler ved trådbørstning af maling som ved slibning af maling.

- ◆ Lad værktøjet nå fuld hastighed, for det rører arbejdsoverfladen.
- ◆ Anvend minimum tryk på arbejdsoverfladen og lad værktøjet køre ved høj hastighed. Hastigheden ved fjernelse af maling er højest, når værktøjet kører med høj hastighed.
- ◆ Hold en vinkel på 5° til 10° mellem værktøjet og arbejdsfladen ved trådbørster.
- ◆ Oprethold kontakt mellem hjørnet på hjulet og arbejdsoverfladen med stålhjul.
- ◆ Bevæg værktøjet kontinuerligt i en frem- og tilbagegående bevægelse for at undgå, at der opstår fordybninger i arbejdsfladen. Hvis du lader værktøjet hvile på arbejdsoverfladen uden at bevæge det, eller flytter det i en cirkulær bevægelse, kan det forårsage brænde- og hvirvelmærker på arbejdsoverfladen.
- ◆ Løft værktøjet fra arbejdsoverfladen, før du slukker for værktøjet. Lad værktøjet holde helt op med at dreje, før du lægger det fra dig.

**Advarsel!** Vær ekstra omhyggelig, når du arbejder over et hjørne, da du kan komme ud for en hurtig bevægelse fra slibemaskinen.

Brug ALDRIG et stålhjul uden en skærm. Ståltråd kan ryge ud af tilbehøret og forårsage alvorlig personskade!

## Montering og brug af skærehjul (type 41)

Skærehjul omfatter diamanthjul og slibelameller. Der findes slibeskærehjul til metal og beton. Diamantklinger til skæring i beton kan også anvendes.

**BEMÆRK:** Skæring med en type 41 skive af metalliske/keramiske fliser kan udføres med den medfølgende skærm. Skæring med en type 41 skive af beton/murværk skal udføres med en type A eller type F skærm. Hvis du ikke bruger korrekt flange og beskyttelsesskærm, kan der opstå personskade på grund af hjulskade og hjulkontakt.

Der skal anvendes støtteflange og gevindklemmemøtrik med ens diameter (vedlagt sammen med værktøjet) til skærehjul.

## Montering af skærehjul

- ◆ Anbring støtteflangen uden gevind på spindlen med den forhøjede del (pilot) vendt opad. Den forhøjede del (pilot) på støtteflangen vil vende imod hjulet, når hjulet er installeret.
- ◆ Anbring hjulet på støtteflangen og centrér hjulet på den forhøjede del (pilot).
- ◆ Installér den gevindskårne klemmemøtrik med den forhøjede del (pilot) vendt væk fra hjulet.
- ◆ Tryk spindellåseknappen ned, og stram klemmemøtrikken med den medfølgende skruenøgle (16).
- ◆ Du demonterer hjulet ved at trykke på spindellåseknappen og løsne den gevindskårne klemmemøtrik med den medfølgende skruenøgle.

**Advarsel!** Anvend ikke kantslibnings-/skæringshjul til overfladeslibningsopgaver, fordi disse hjul ikke er designet til de sidetryk, som opstår med overfladeslibning. Resultatet kan blive brud på hjulet og personskade.

- ◆ Lad værktøjet nå fuld hastighed, for det rører arbejdsoverfladen.
- ◆ Anvend minimum tryk på arbejdsoverfladen og lad værktøjet køre ved høj hastighed. Skærehastigheden er højest, når værktøjet kører med høj hastighed.
- ◆ Når du har startet på en skæring, og du har oprettet et indhak i arbejdsemnet, skal du ikke ændring vinklen på snittet. Ændring af vinklen vil få hjulet til at bøje og kan medføre et brud på hjulet.
- ◆ Løft værktøjet fra arbejdsoverfladen, før du slukker for værktøjet. Lad værktøjet holde helt op med at dreje, før du lægger det fra dig.

## Valgfrit tilbehør

**Advarsel!** Da andet tilbehør end det, som stilles til rådighed af Black & Decker, ikke er afprøvet med dette produkt, kan det være farligt at bruge sådant tilbehør med dette værktøj. For at mindske risikoen for kvæstelser må dette produkt kun anvendes med tilbehør, som anbefales af Black & Decker.

**Advarsel!** Brug ikke en limet slibeskive, hvor udløbsdatoen er overskredet (EXP), som markeret nær midten af hjulet, hvis det medfølger.

Skiver, som er udløbet, er mere tilbøjelige til at bryde og forårsage alvorlig personskade. Opbevar limede slibeskiver på et tørt sted uden ekstreme temperaturer eller fugtighed. Ødelæg skiver, der er udløbet eller beskadiget, så de ikke kan bruges.

Du kan købe det anbefalede tilbehør til dit produkt hos din lokale forhandler eller autoriserede servicecenter. Hvis du har brug for hjælp til at finde tilbehør, bedes du kontakte Black & Decker. Det er vigtigt at vælge de rigtige beskyttelsesskærme, støttehjul og flanger til brug sammen med slibemaskinetilbehør. Se Tilbehørsskemaet for informationer om valg af det korrekte tilbehør.

**Advarsel!** Den nominelle hastighed for tilbehøret skal mindst være den hastighed, der anbefales på advarselmærkatet på værktøjet. Hjul og andet tilbehør, der kører over den nominelle hastighed, kan flyve fra hinanden og medføre personskader. Anvend kun det tilbehør, der er vist i Tilbehørsskemaet i denne brugervejledning. Mærkedata for tilbehøret skal altid være over værktøjshastighed, som vist på værktøjets navneplade.

**Advarsel!** Hånder og opbevar alle slibehjul forsigtigt for at forhindre skader fra termisk chok, varme, mekanisk skade osv. Opbevares i et tørt beskyttet område uden høj fugt, frostgrader eller ekstreme temperaturskift.

## Brug

**Advarsel!** Lad værktøjet arbejde i dets eget tempo. Det må ikke overbelastes.

- ◆ Vær forberedt på en strøm af gnister, når slibe- eller skæreskiven berører arbejdsemnet.
- ◆ Placer altid værktøjet på en sådan måde, at skærmen giver optimal beskyttelse mod slibe- eller skæreskiven.

## Korrekt håndposition (fig. L)

**Advarsel!** For at reducere risikoen for alvorlig personskade skal du ALTID anvende den korrekte håndposition som vist.

**Advarsel!** For at reducere risikoen for alvorlig kvæstelser skal du ALTID holde godt fast i tilfælde af en pludselig reaktion. Det er nødvendigt med én hånd på sidehåndtaget (5) og den anden hånd på værktøjets krop for korrekt håndposition.

## Sådan tændes og slukkes værktøjet

- ◆ Tryk knappen fremad for at tænde værktøjet.
- ◆ Tryk forsiden af knappen ned i værktøjet for at låse det fast.
- ◆ Tryk bagsiden af knappen ned og lad knappen glide bagud for at slukke det.

**Advarsel!** Sluk ikke for værktøjet, når det er under belastning.

## Tips til optimal brug

- ◆ Hold godt fast i værktøjet med den ene hånd omkring sidehåndtaget og den anden hånd omkring hovedhåndtaget.

- ◆ Ved slibning opretholdes altid en vinkel på ca. 20°- 30° mellem skiven og arbejdsemnets overflade.

## Vedligeholdelse

Dit BLACK+DECKER apparat/værktøj med eller uden ledninger er designet til at fungere i lang tid med minimal vedligeholdelse. Vedvarende tilfredsstillende funktion er afhængig af, om apparatet plejes korrekt og rengøres regelmæssigt.

**Advarsel!** Før udførelse af vedligeholdelse på elværktøjer med eller uden ledninger:

- ◆ Sluk og tag apparatets/værktøjets stik ud af stikkontakten.
- ◆ Eller sluk og fjern batteriet fra apparatet/værktøjet, hvis det har en separat batteripakke.
- ◆ Eller aflad batteriet helt, hvis det er indbygget, og sluk derefter.
- ◆ Træk opladeren ud af stikkontakten, før den rengøres. Opladeren kræver ingen vedligeholdelse, men skal rengøres jævnligt.
- ◆ Rengør jævnligt apparatets/værktøjets/laderens ventilationshuller med en blød børste eller en tør klud.
- ◆ Rengør med jævne mellemrum motorhuset med en fugtig klud. Der må ikke bruges skuremidler eller opløsningsmidler.

## Miljøbeskyttelse



Særskilt indsamling af affald. Produkter og batterier markeret med dette symbol må ikke bortskaffes sammen med normalt husholdningsaffald.

Produkter og batterier indeholder materialer, der kan genindvindes eller genbruges, så behovet for råmaterialer reduceres.

Du bedes genbruge elektriske produkter og batterier i overensstemmelse med lokale bestemmelser. Yderligere oplysninger er tilgængelige på [www.2helpU.com](http://www.2helpU.com)

## Tekniske data

		BCG6L8
Indgangsspænding	$V_{DC}$	18
Nominel hastighed (Ingen belastning)	$\text{min}^{-1}$	7600
Nominel kapacitet	mm	115
Skiveboring	mm	22
<b>Maks. skivetykkelse</b>		
Slibeskiver	mm	6.4
Skæreskiver	mm	1.6
Trådbørster	mm	13
Spindelstørrelse		M14
Vægt (uden batteripakke)	kg	1.7
Batteri		BL2018

		BCG6L8
Spænding	$V_{DC}$	18
Kapacitet	Ah	2.0
Type		Li-Ion
Oplader		90590289 -05
Indgangsspænding	$V_{AC}$	230
Udgangsspænding	$V_{DC}$	18
Strøm	mA	10
Omtrentlig ladetid	H	2

### Lydtrykniveau, målt i overensstemmelse med EN 62841-2-3:

Lydtryk ( $L_{pA}$ ) 83 dB(A), usikkerhed (K) 3 dB(A)

akustisk effekt ( $L_{WA}$ ) 91 dB(A), usikkerhed (K) 3 dB(A)

### Samlede vibrationsværdier (triaxvektorsum) i henhold til EN62841-2-3:

Overfladeslibning ( $a_{h,SD}$ ) 3,2  $\text{m/s}^2$ , usikkerhed (K) 1,5  $\text{m/s}^2$

Afskæring ( $a_{h,CD}$ ) 2,8  $\text{m/s}^2$ , usikkerhed (K) 1,5  $\text{m/s}^2$

Skivepudsning ( $a_{h,DS}$ ) 2,4  $\text{m/s}^2$ , usikkerhed (K) 1,5  $\text{m/s}^2$

## EF-overensstemmelseserklæring

MASKINDIREKTIV



BCG6L8 Vinkelsliber

BLACK+DECKER erklærer, at produkterne beskrevet under "Tekniske data" er i overensstemmelse med: 2006/42/EC, EN 62841-1:2015+A11:2022; EN IEC 62841-2-3:2021+A11:2021 Disse produkter er endvidere i overensstemmelse med direktiv 2014/30/EU og 2011/65/EU.

Kontakt BLACK+DECKER på nedenstående adresse eller se vejledningens bagside for at få flere oplysninger.

Kontakt BLACK+DECKER på nedenstående adresse, eller se vejledningens bagside for at få flere oplysninger.

Undertegnede er ansvarlig for kompilering af den tekniske fil og udsteder denne erklæring på vegne af BLACK+DECKER.

*Patrick Diepenbach*

Patrick Diepenbach  
Generaldirektør, Benelux  
BLACK+DECKER,  
Richard-Klinger-Strasse 11,  
65510 Idstein,  
Tyskland  
07/02/2024

## Garanti











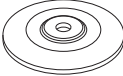



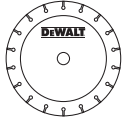

Black & Decker er overbevist om den gode kvalitet af sine produkter og giver forbrugerne en garanti på 24 måneder fra købsdatoen. Denne garanti er en tilføjelse til dine lovbestemte rettigheder.

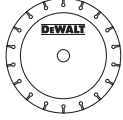
Garantien er gyldig inden for medlemsstaterne af Den Europæiske Union, Det Europæiske Frihandelsområde og Det Forenede Kongerige.





Når du gør krav på garantien, skal kravet være i overensstemmelse med Black & Decker vilkår og betingelser, og du skal indsende dokumentation for købet til sælgeren eller til en autoriseret reparatør.

Vilkår og betingelser for Black & Decker 2 års garanti og placeringen af dit nærmeste autoriserede serviceværksted kan fås på internettet på [www.2helpU.com](http://www.2helpU.com), eller ved at kontakte dit lokale Black & Decker kontor på den adresse, der er angivet i denne vejledning.

Gå ind på vores website [www.blackanddecker.co.uk](http://www.blackanddecker.co.uk) for at registrere dit nye Black & Decker-produkt og modtage opdateringer om nye produkter og særtilbud.

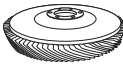
	Tilbehørstype	Tilbehør	Beskyttelseskærm
	Skive Type 27, Slibning		 Type C skærm leveret eller Type B
	Skivetype 41 (1A) Savning i metal		 Type C skærm leveret eller Type A
	Skivetype 41 (1A) Murværk-/betonskæring		 Type A
	Diamantskærehjul metalskæring		 Type C skærm leveret eller Type A
	Diamantskæreskive murværk-/betonskæring		 Type A
	Slibeskive til andre materialer end metal eller murværk-/ betonskæring		 Type C skærm leveret eller Type A
	Slibeskive med dobbelt anvendelse til andre materialer end metal eller murværk/beton		 Type C skærm leveret eller Type A
	Stålbørste af skivetype		 Type B
	Stålbørste af koptype		Beskyttelseskærm ikke krævet



	Tilbehørstype	Tilbehør	Beskyttelsesskærm
	Flapskive		 Type B
	Fleksibelt slibemiddel (f.eks. sandpapir) (understøttet af et fleksibelt underlag)		 Beskyttelsesskærm ikke krævet

## Yderligere oplysninger om beskyttelsesskærme og tilbehør

Ikke-godkendte hjul	Type 11/T11	
---------------------	-------------	---

## Yderligere information om afskærmninger og tilbehør til BCG6L8

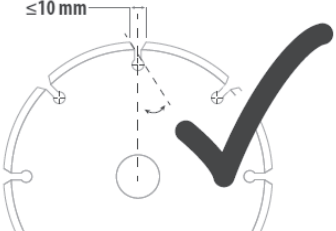
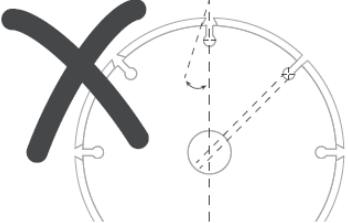
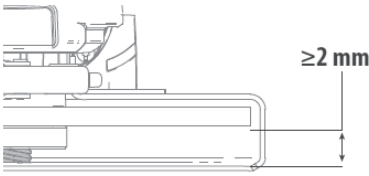
Brug kun segmenterede diamanthjul diamantrul med et perifer mellemrum ikke større end 10 mm og negativ skråvinkel	
<b>BRUG IKKE</b> segmenterede diamanthjul med en større perifer afstand end 10 mm og/eller en positiv spånvinkel.	
Til al slibning, slibning og stålørstning tilbehør, skal den nederste del af tilbehøret være indeholdt i beskyttelseskabinettet med 2 mm eller større afstand til underkanten af beskyttelsesskærmen	

## Käyttötarkoitukset

BLACK+DECKER BCG6L8 -kulmahiomakone on suunniteltu metallin tai muurauksen/betonin hiontaan, leikkaamiseen, teräsharjaukseen käytettäessä asianmukaisia laikkoja.

Työkalu on varustettava sopivalla suojuksella. Tämä työkalu on tarkoitettu vain yksityiskäyttöön.



**Vaara!** Älä käytä sitä puumateriaalin leikkaamiseen tai puun kaivertamiseen. Älä käytä minikäänlaisia hammastettuja teriä. Se voi aiheuttaa vakavan henkilövahingon.

## Turvallisuusohjeet

### Sähkötyökalun yleiset turvaohjeet



**Varoitus! Lue kaikki tämän sähkötyökalun mukana toimitetut varoitukset, käyttöohjeet, kuvat ja tekniset tiedot.**

Mikäli alla annettuja varoituksia ja ohjeita ei noudateta, seurauksena voi olla sähköisku, tulipalo ja/tai vakava henkilövahinko.

### Säästä kaikki varoitukset ja ohjeet tulevaa käyttöä varten.

Ohjeissa käytetty käsite "sähkötyökalu" tarkoittaa verkkokäyttöisiä sähkötyökaluja (verkkojohdolla varustettuja) ja akkukäyttöisiä sähkötyökaluja (ilman verkkojohtoa).

#### 1. Työalueen turvallisuus

- Pidä työalue puhtaana ja hyvin valaistuna.**  
Onnettomuuksia tapahtuu helpommin epäsiistissä tai huonosti valaistussa tilassa.
- Sähkötyökalua ei saa käyttää räjähdysalttiissa ympäristöissä, kuten syttyvien nesteiden, kaasun tai pölyn lähetyksillä.** Sähkötyökaluista syntyy kipinöitä, jotka voivat sytyttää pölyn tai höyryä.
- Lapsia tai sivullisia ei saa päästää työalueelle sähkötyökalua käytettäessä.** Keskitymiskyvyn herpaantuminen voi aiheuttaa hallinnan menettämisen.

#### 2. Sähköturvallisuus

- Sähkötyökalujen pistokkeiden on sovittava pistorasiaan.** Pistoketta ei saa koskaan muuttaa millään tavalla. Maadoitettujen sähkötyökalujen kanssa ei saa käyttää sovintipistokkeita. Sähköiskun vaara on pienempi, kun pistokkeita ei ole muutettu mitenkään ja ne liitetään sopivaan pistorasiaan.
- Vältä koskettamasta maadoitettuihin pintoihin, kuten putkiin, lämpöpattereihin, liesiin ja jäähdyttimiin.** Sähköiskun vaara on suurempi, jos kehosi on maadoitettu.
- Sähkötyökaluja ei saa käyttää sateessa tai märissä olosuhteissa.** Sähkötyökaluun menevä vesi lisää sähköiskun vaaraa.

- Älä käsittele virtajohtoa kovakouraisesti. Älä kannata työkaluja sähköjohdosta tai vedä pistoketta pistorasiasta sähköjohdon avulla.** Suojaa johto lämmöltä, öljyltä, teräviltä reunoilta ja liikkuvilta osilta. Vaurioituneet tai kietoutuneet johdot lisäävät sähköiskun vaaraa.
- Kun sähkötyökalua käytetään ulkona, käytä ulkokäyttöön sopivaa jatkojohtoa.** Ulkokäyttöön tarkoitettun sähköjohdon käyttäminen vähentää sähköiskun vaaraa.
- Jos sähkötyökalua on välttämättä käytettävä kosteassa paikassa, käytä vikavirtasuojalla (RCD) suojattua virtälähdettä.** Tämä vähentää sähköiskun vaaraa.

#### 3. Henkilöturvallisuus

- Pysy valppaana, tarkkaile toimenpiteitäsi ja käytä sähkötyökalua terveellä maalaisjärjellä.** Älä käytä tätä sähkötyökalua ollessasi väsynyt tai alkoholin, huumeiden tai lääkkeiden vaikutuksen alaisena. Keskitymisen herpaantuminen hetkeksikin sähkötyökalua käytettäessä voi aiheuttaa vakavan henkilövahingon.
- Käytä henkilökohtaisia suojavarusteita. Käytä aina suojalaseja.** Hengityssuojaimen, liukumattomien turvajalkineiden, kypärän ja kuulonsuojaimen käyttäminen vähentää henkilövahinkojen vaaraa.
- Vältä tahatonta käynnistämistä. Varmista, että kytkin on OFF-asennossa, ennen kuin liität laitteen virtalähteeseen ja/tai akkuun, nostat laitteen tai kannat sitä.** Sähkötyökalun kantaminen sormi virtakytkimellä lisää onnettomuusvaaraa.
- Irrota mahdollinen säätö- tai kiintoavain ennen kuin käynnistät sähkötyökalun.** Sähkötyökalun pyöriivään osaan jäänyt säätöavain tai väännin voi aiheuttaa henkilövahingon.
- Älä kurkota. Varmista aina hyvä jalansija ja tasapaino.** Täten varmistat sähkötyökalun paremman hallinnan odottamattomissa tilanteissa.
- Pukeudu asianmukaisesti. Älä käytä löysiä vaatteita tai koruja. Pidä hiukset, vaatteet ja kädet loitolla liikkuvista osista.** Löysät vaatteet, korut tai pitkät hiukset voivat jäädä kiinni liikkuviin osiin.
- Jos laitteessa on liitántä pölynpoisto- tai pölynkeräysjärjestelmiä varten, varmista niiden oikeaoppinen liitántä ja käyttö.** Pölyn ottaminen talteen voi vähentää pölyn aiheuttamia vaaroja.
- Vaikka käyttäisit usein työkaluja ja sinulla olisi niistä hyvä tuntemus, älä jätä lukematta työkalun turvallisuusohjeita.** Epähuomiossa suoritettujen toimenpiteet voivat johtaa vakaviin henkilövahinkoihin sekunnin murto-osassa.

#### 4. Sähkötyökalujen käyttö ja hoito

- Älä kohdista sähkötyökaluun voimaa.** Käytä käyttötarkoitukseen sopivaa sähkötyökalua. Oikea sähkötyökalu suorittaa toimenpiteen paremmin ja turvallisemmin sen suunnitellulla käyttönopeudella.
- Älä käytä sähkötyökalua, jos sen kytkin ei kytkte virtaa päälle ja pois päältä.** Sähkötyökalut, joita ei voida hallita kytkimellä, ovat vaarallisia ja ne on korjattava.
- Irrota pistoke virtalähteestä ja/tai akku sähkötyökalusta ennen sähkötyökalun säätämistä, lisävarusteiden vaihtoa tai varastoinnista.** Näin voit vähentää vahingossa käynnistymisen aiheuttaman henkilövahingon vaaraa.
- Säilytä sähkötyökalut poissa lasten ulottuvilta, kun niitä ei käytetä.** Älä anna sähkötyökalua sellaisen henkilön käyttöön, joka ei tunne sitä tai joka ei ole tutustunut tähän käyttöohjeeseen. Sähkötyökalut ovat vaarallisia kouluttamattomien henkilöiden käsissä.
- Sähkötyökalut ja lisävarusteet vaativat ylläpitoa.** Tarkista liikkuvat osat virheellisen kohdistumisen tai kiinnijuuuttumisen sekä osien vaurioiden varalta ja muut olosuhteet, jotka voivat vaikuttaa sähkötyökalun toimintaan. Jos havaitset vaurioita, korjauta sähkötyökalu ennen niiden käyttämistä. Huonosti kunnossapidetyt sähkötyökalut aiheuttavat onnettomuuksia.
- Pidä leikkausterät terävinä ja puhtaina.** Kunnossa pidettyjen leikkaavien teräviä reunoja sisältävien työkalut todennäköisyys jumiutua vähenee, ja niitä on helpompi hallita.
- Käytä sähkötyökalua, lisävarusteita ja työkalun teriä jne. näiden ohjeiden mukaisesti huomioiden työskentelyolosuhteet sekä suoritettavat toimenpiteet.** Jos sähkötyökalua käytetään näiden ohjeiden vastaisesti, voi syntyä vaaratilanne.
- Pidä kahvat ja kädensijat kuivina ja puhtaina öljystä ja rasvasta.** Liukkaat kahvat ja tartuntapinnat vaarantavat työkalun turvallisen käsittelyn ja hallinnan odottamattomissa tilanteissa.

#### 5. Akkutyökalun käyttö ja huolto

- Lataa akku vain valmistajan määrittelemällä laturilla.** Laturi, joka on sopiva yhden tyyppiselle akulle, voi aiheuttaa tulipalon vaaran, jos sitä käytetään toisen tyyppisellä akulla.
- Käytä sähkötyökalussa ainoastaan kyseiseen sähkötyökaluun tarkoitettua akkua.** Muun tyyppisen akun käyttö saattaa johtaa loukkaantumiseen ja tulipaloon.
- Pidä irrallinen akku loitolla metalliesineistä, kuten paperiliittimistä, kolikoista, avaimista, nauloista, ruuveista tai muista pienistä metalliesineistä, jotka voivat aiheuttaa oikosulun akun navoissa.**

Kennon pinteiden oikosulku voi aiheuttaa palovammoja tai tulipalon.

- Väärin käytetystä akusta voi vuotaa nestettä. Älä kosketa sitä. Jos nesteen kanssa joutuu kosketuksiin, huuhtelee vedellä.** Jos nestettä joutuu silmiin, hakeudu lisäksi lääkärin hoitoon. Akusta roiskunut neste saattaa aiheuttaa ärsytystä tai palovammoja.
- Akkua tai työkalua ei saa käyttää, jos siinä on vaurioita tai sitä on muunneltu.** Vaurioituneissa tai muokatuissa akuissa voi esiintyä odottamattomia häiriöitä, jotka voivat aiheuttaa tulipaloja, räjähdysvaaroja tai henkilövahinkoja.
- Akkua ja laite tulee suojata tulelta sekä liian korkealta lämpötilalta.** Se voi räjähtää yli 130 °C lämpötilassa.
- Noudata kaikkia latausohjeita.** Akkua tai työkalua ei saa ladata ohjeissa määritetystä lämpötilavälisestä poikkeavassa lämpötilassa. Virheellisen latauksen tai annettujen lämpötilavälkien ulkopuolella lataamisen seurauksena akku voi vaurioitua ja tulipalovaara kasvaa.

#### 6. Huolto

- Korjauta sähkötyökalu koulutetulla ja ammattitaitoisella henkilöllä ja hyväksy korjauksiin vain alkuperäisiä varaosia.** Täten taataan sähkötyökalun turvallisuus.
- Älä koskaan huolla vaurioituneita akkuja.** Ainoastaan valmistaja tai valtuutetut huoltoliikkeet saavat huoltaa akkuja.

#### Sähkötyökalujen lisäturvavaroitukset



**Varoitus!** Lisäturvavaroitukset hiontaan, lankaharjaukseen, kiillotukseen ja laikkakatkaisuun.

- ◆ **Tämä sähkötyökalu on tarkoitettu käytettäväksi hioma-, teräsharjauksen- tai leikkauskoneena.** Lue kaikki tämän sähkötyökalun mukana toimitetut varoitukset, käyttöohjeet ja tekniset tiedot. Jos kaikkia ohjeita ei noudateta, on olemassa sähköiskun, tulipalon ja/tai vakavan henkilövahingon vaara.
- ◆ **Tätä sähkötyökalua ei saa käyttää esimerkiksi kiillotamiseen.** Jos sähkötyökalua käytetään muuhun kuin sen suunniteltuun käyttötarkoitukseen, seurauksena voi olla vaaratilanne ja henkilövahinko.
- ◆ **Älä muuta tätä sähkötyökalua toimimaan tavalla, jota työkalun valmistaja ei ole erityisesti suunnitellut ja määrittänyt.** Tällainen muunnos voi johtaa hallinnan menettämiseen ja vakavaan henkilövahinkoon.
- ◆ **Älä käytä varaosia tai varusteita, joita valmistaja ei suosittele tai ole hyväksynyt.** Vaikka lisävaruste sopisikin sähkötyökaluun, se ei tarkoita sen turvallista toimintaa.
- ◆ **Lisävarusteen nimellisa nopeuden tulee olla vähintään sama kuin sähkötyökaluun merkityn nimellisa nopeuden.**

Nimellisoikeutta suuremmalla nopeudella toimivat lisävarusteet voivat rikkoutua ja singota pois.

- ◆ **Lisävarusteen ulkohalkaisijan ja paksuuden tulee olla tämän sähkötyökalun nimelliskapasiteetin rajoissa.** Vääränkokosta lisävarustetta ei ole mahdollista suojata tai hallita riittävän tehokkaasti.
- ◆ **Lisävarusteen asennusmittojen on vastattava sähkötyökalun kiinnitysosien mittoja.** Jos varustetta ei voi kiinnittää sähkötyökaluun kunnolla, voi aiheutua epätasapaino ja voit menettää työkalun hallinnan tänäkin vuoksi.
- ◆ **Älä käytä vahingoittuneita lisävarusteita.** Ennen käyttämistä tarkista, ettei tarvitseessa (esim. hiomalaikeissa tai pohjalevyissä) ole halkeamia, repeämiä tai kulumia ja että teräslankaharjassa ole irrallisia tai katkenneita harjaksia. Jos sähkötyökalu putoaa, tarkista, onko siihen tullut vaurioita ja vaihda vaurioitunut osa. Kun olet tarkistanut laitteen, siirry kauas siitä ja pyydä muitakin siirtymään kauemmas. **Anna sähkötyökalun käydä suurimmalla nopeudella kuormittamattomana minuutin ajan.** Vaurioitunut varuste tavallisesti särkyä tämän testausajan kuluessa.
- ◆ **Käytä henkilökohtaisia suojavarusteita.** Käytä kasvosuojusta tai suojalaseja käyttötarkoituksen vaatimusten mukaisesti. Käytä tarvittaessa hengityssuojainta, kuulosuojaimia, käsineitä ja suojaväliä, joka estää lentävien kappaleiden aiheuttamat henkilövahingot. Suojalasien on pystyttävä suojaamaan käyttäjää erilaisten työtoimenpiteiden aikana sinkoavilta kappaleilta. Hengityssuojaimen on pystyttävä estämään hiukkasia pääsemästä hengitysteihin. Pitkäaikainen altistuminen melulle voi aiheuttaa kuulovaurioita.
- ◆ **Pidä sivulliset turvaetäisyyden päässä työalueesta.** Työalueella on käytettävä henkilökohtaisia suojavarusteita. Työstettävän kappaleen tai särkyneen varusteen singahtavat osat voivat aiheuttaa henkilövahinkoja.
- ◆ **Pitele sähkötyökalua ainoastaan sen eristävästä tartuntapinnosta, kun teet työtä, jossa terä voi joutua kosketuksiin piilossa olevien sähköjohtojen tai oman virtajohtonsa kanssa.** Kiinnittimien osuminen jännitteeseen johtoon tekee sen paljaista metalliosista jännitteisiä, joten käyttäjä voi saada sähköiskun.
- ◆ **Laske työkalu alas vasta kun se on täysin pysähtynyt.** Pyörivä lisävaruste voi juuttua pintaan ja vetää sähkötyökalua, jolloin sen hallinta menetetään.
- ◆ **Älä anna sähkötyökalun olla käynnissä kantaessasi sitä.** Jos pyörivään lisävarusteeseen kosketetaan vahingossa, vaatteet voivat juuttua siihen kiinni, jolloin lisävaruste siirtyy voimalla kehoon.
- ◆ **Puhdista sähkötyökalun ilmanvaihtoaukot säännöllisesti.**

Moottorin puhallin vetää pölyä työkalun sisään.

Metallipölyn kertyminen voi aiheuttaa sähköiskun vaaran.

- ◆ **Älä käytä sähkötyökalua helposti syytyvien aineiden läheisyydessä.** Kipinät voivat syytyttää nämä materiaalit.
- ◆ **Älä käytä nestemäistä jäähdytysainetta vaativia lisävarusteita.** Veden tai muun nestemäisen jäähdytysaineen käyttö voi johtaa sähköiskun.

## Takaisku ja vastaavat varoitukset

Takaisku aiheutuu äkillisesti hiomalaikean, pohjalevyn, harjan tai varusteen juuttuessa kiinni. Tällöin pyörä pysähtyy ja sähkötyökalu lähtee hallitsemattomasti vastakkaiseen suuntaan.

Jos hiomalaikeita esimerkiksi juuttuu kiinni tai jää puristuksiin työkappaleeseen, laikan reuna voi mennä kiinnityskohdassa syvälle materiaaliin pintaan aiheuttaen laikan poistumisen tai iskeytymisen pois. Hiomalaikeita voi singahtaa käyttäjää kohden tai hänestä pois päin sen mukaan mihin suuntaan laikka pyörii jäädessään kiinni. Tällöin hiomalaikeita voi myös rikkoutua.

Takaisku on seurausta sähkötyökalun väärinkäytämisestä tai virheellisistä olosuhteista. Se voidaan välttää seuraavien varoitimien avulla.

- ◆ **Pidä luja ote sähkötyökalusta ja aseta vartaloasi ja käsivartesi siten, että voit torjua takaiskun voiman.** Pidä aina kiinni lisäkavasta, jotta takaisku ja käynnistymisen aikana esiintyvä vääntöreaktio pysyvät hallinnassa. Käyttäjä voi hallita vääntöreaktiota tai takaiskuvoimaa, jos tarvittaviin varotoimiin ryhdytään.
- ◆ **Älä koskaan laita kättäsi pyörivän laikan lähelle.** Se voi aiheuttaa takaiskun.
- ◆ **Älä aseta vartalosi alueelle, jonne työkalu liikkuu takaiskun voimasta.** Takaisku saa työkalun singahtamaan vastakkaiseen suuntaan laikan liikkeeseen nähden, jos se tarttuu kiinni.
- ◆ **Ole erityisen varovainen työstäessäsi kulmia, teräviä reunoja jne. Vältä laikan kimpoamista ja tarttumista.** Nurkat, terävät kulmat tai kimpoaminen voivat aiheuttaa toiminnassa olevan työkalun jäämisen kiinni, jolloin sen hallinta menetetään tai voi aiheutua takaisku.
- ◆ **Laitteeseen ei saa kiinnittää sahaketjun kaiverrusterää tai hammastettua sahanterää.** Kyseiset terät aiheuttavat usein takaiskuja ja hallinnan menetyksen.

## Varoitukset hiomiseen ja katkaisutoimenpiteisiin:

- ◆ **Käytä ainoastaan tälle sähkötyökalulle suositeltuja laikkatyyppisiä ja valitulle laikalle erityisesti suunniteltua suojusta.** Jos sähkötyökalussa käytetään laikkoja, joita ei ole tarkoitettu käytettäväksi siinä, niitä ei voi suojata kunnolla, joten ne aiheuttavat vaaran.

- ◆ **Keskipainamalla varustettujen laikkojen hiomapinta on asennettava suojakaistaleen tason alapuolelle.** Virheellisesti asennettua laikkaa, joka näkyy suojakaistaleen tason läpi, ei voida suojata oikeoppisesti.
- ◆ **Kiinnitä suojus tiukasti työkaluun ja aseta se siten, että se antaa parhaan mahdollisen suojan niin, että mahdollisimman pieni osa laikkaa on paljaana käyttäjään päin.** Suoja estää rikkoutuneiden laikan sirujen sinkoamisen, koskettamisen vahingossa laikkaan ja vaatetuksen syytymisen kipinöiden vuoksi.
- ◆ **Käytä laikkaa ainoastaan sille suunniteltuun tarkoitukseen.** Esimerkki: Älä käytä katkaisulaikkaa hiomiseen. Hiovat katkaisulaikat on tarkoitettu reunojen hiomiseen, niiden aiheuttamat sivusuuntaiset voimat voivat aiheuttaa laikan rikkoutumisen.
- ◆ **Käytä aina ehjiä ja oikean kokoisia ja muotoisia, valitulle laikalle sopivia laippoja.** Tällöin laikan rikkoutumisen vaara vähenee. Katkaisulaikat voivat olla erilaisia kuin hiomalaikat.
- ◆ **Älä käytä suurempien sähkötyökalujen kuluneita laikkoja.** Suurempien sähkötyökalujen laikat eivät kestä pienemmän työkalun suurempaa nopeutta, joten ne voivat särkyä.
- ◆ **Kun käytät kaksitoimisia laikkoja, käytä aina suoritettavaan toimenpiteeseen sopivaa suojaa.** Oikean suojan käyttämättä jättäminen ei välttämättä tarjota haluttua suojaustasoa, mikä voi johtaa vakavaan vammaan.

#### Lisäturvallisuusohjeita katkaisutoimenpiteisiin

- ◆ **Älä jumita katkaisulaikkaa äläkä paina sitä liian voimakkaasti. Älä yritä leikata kappaletta liian syvältä.** Mikäli laikka ylikuormittuu, laikka voi helpommin vääntyä tai juuttua kiinni leikkauskohtaan, jolloin takaiskun ja laikan vaurioitumisen vaara kasvaa.
- ◆ **Älä aseta vartaloasi suoraan linjaan pyörivään laikkaan nähden äläkä sen taakse.** Kun laikka siirtyy käytön aikana kehostasi pois päin, mahdollinen takaisinisku voi aiheuttaa pyörivän laikan ja sähkötyökalun siirtymisen voimalla suoraan sinua kohti.
- ◆ **Kun laikka on jumitunut tai leikkaaminen jostakin syystä keskeytyy, katkaise työkalusta virta ja pidä sitä paikallaan, kunnes laikka on kokonaan pysähtynyt. Älä koskaan yritä poistaa laikkaa leikkauskohdasta laikan pyöriessä, muutoin on olemassa takaiskun vaara.** Tutki laikan juuttumisen syy ja suorita korjaustoimenpiteet.
- ◆ **Älä käynnistä leikkaustoimintoa, kun laikka on kiinni työstökappaleessa. Anna laikan saavuttaa täysi nopeus ja aseta se varoen takaisin leikkauskohtaan.** Laikka voi taittua, siirtyä ylös tai iskeytyä takaisin, jos sähkötyökalu käynnistetään uudelleen työstökappaleessa.

- ◆ **Tue levyjä tai muita suurikokoisia työstökappaleita minimoidaksesi laikan puristumisen ja takaiskun riskin.** Suuret työstökappaleet pyrkivät taipumaan omasta painostaan. Tuet tulee asettaa työstökappaleen alapuolelle leikkauslinjan lähelle ja työstökappaleen reunan lähelle laikan molemmalla puolella.
- ◆ **Noudata erityistä varovaisuutta tehdessäsi upotusleikkausta seinini ja muihin sokeisiin kohteisiin.** Ulostuleva laikka voi leikata kaasu- tai vesiputkia, sähköjohtoja tai muita kohteita, jotka voivat aiheuttaa takaiskun.
- ◆ **Älä yritä suorittaa kaarevia leikkauksia.** Mikäli laikka ylikuormittuu, se voi helpommin vääntyä tai juuttua kiinni leikkauskohtaan, jolloin takaiskun ja laikan vaurioitumisen vaara kasvaa, mikä voi johtaa vakaviin henkilövahinkoihin.

#### Erityiset varoitukset hiottaessa:

- ◆ **Käytä oikeankokoista hiomalaikan paperia. Noudata valmistajan suosituksia valitessasi hiomapaperia.** Jos hiomapaperi ulottuu liian kauas laikan ulkopuolelle, voi aiheutua haavan saamisen, laikan kulumisen tai takapotkun.

#### Turvavaroitukset lankaharjaukseen

- ◆ **Huomioi, että lankaharjaksia irtoaa harjasta myös normaalin käytön aikana. Älä rasita kuituja kohdistamalla harjaan suurta voimaa.** Harjakset lävistävät kevyet vaatteet ja/tai ihon helposti.
- ◆ **Jos lankaharjaukseen suositellaan suojuksen käyttöä, älä anna lankakiekon tai -harjan törmätä suojukseen.** Lankakiekon tai -harjan halkaisija voi kasvaa käyttökuormituksen tai keskikokoisuuden vaikutuksesta.



**Varoitus!** Hiontoyöstä syntyvä pöly voi aiheuttaa terveyshaittoja käyttäjälle ja mahdollisille sivullisille. Käytä kasvosuojusta, joka on erityisesti tarkoitettu suojaamaan pölyltä ja höyryiltä, ja varmista, että kaikki työskentelyalueella olevat ja sinne tulevat henkilöt käyttävät suojavarusteita.

#### Jäännösriskit

Myös muut kuin turvavaroituksissa mainitut riskit ovat mahdollisia laitteita käytettäessä. Nämä riskit voivat liittyä muun muassa virheelliseen tai pitkäaikaiseen käyttöön. Tiettyjä jäännösriskkejä ei voi välttää, vaikka noudatetaan kaikkia turvamääräyksiä ja käytät turvalaitteita. Niihin kuuluvat seuraavat:

- ◆ Pyörievien tai liikkuvien osien koskettamisen aiheuttamat vahingot.
- ◆ Osia, teriä tai lisävarusteita vaihdettaessa aiheutuneet vahingot.
- ◆ Henkilövahingot, jotka johtuvat työkalun pitkäaikaisesta käytöstä.

Varmista, että pidät säännöllisesti taukoja laitteen pitkäaikaisen käytön aikana.

- ◆ Kuulon heikentyminen.
- ◆ Työkalua käytettäessä (esimerkiksi puuta, erityisesti tammea, pyökkiä ja MDF-levyjä käsiteltäessä) syntyneen pölyn sisäänhengityksen aiheuttamat terveysriskit.

## Melu ja värinä

Teknisissä tiedoissa ja vaatimustenmukaisuusvakuutuksessa ilmoitetut värinä- ja melupäästöarvot on mitattu EN 62841 -standardin testausmenetelmän mukaisesti, ja arvoja voi käyttää työkalujen keskinäiseen vertailuun.

Ilmoitettuja melu- ja värinäpäästöarvoja voi käyttää myös altistumisen alustavaan arviointiin.



**VAROITUS!** SÄHKÖTYÖKALUN KÄYTÖN AIKANA MITATUT TODELLISET MELU- JA VÄRINÄPÄÄSTÖARVOT VOI POIKETA ILMOITETUSTA VÄRINÄPÄÄSTÖARVOSTA TYÖKALUN KÄYTTÖTAVAN MUKAAN. VÄRINÄ- JA MELUTASO VOI OLLA ILMOITETTUA TASOA SUUREMPI.

Kun värinälle altistumista arvioidaan sen määrittämiseksi, mitä direktiivin 2002/44/EY mukaisia turvatoimenpiteitä vaaditaan sähkötyökaluja säännöllisesti käyttävien henkilöiden suojelemiseksi, värinälle altistumisen arvioinnissa on otettava huomioon todelliset käyttöolosuhteet ja työkalun käyttötavat. Todellisen käytön lisäksi on kiinnitettävä huomiota myös siihen, milloin työkalu on sammutettuna tai se käy tyhjäkäynnillä.

**Varoitus!** Ohuiden metallilevyjen tai muiden helposti tärisevien ja suuripintaisten rakenteiden hiominen voi aiheuttaa huomattavasti ilmoitettuja melupäästöarvoja korkeamman melun kokonaismäärän (jopa 15 dB).

Tällaisten työstökappaleiden melutasoa tulee mahdollisuuksien mukaan pienentää asianmukaisilla toimenpiteillä, esimerkiksi käyttämällä painavia ja joustavia vaimennusmattoja.

Korkeampi melutaso on myös otettava huomioon sekä melualtistuksen riskiarvioinnissa että riittävien kuulonsuojainten valinnassa.

## Työkalun merkit

Seuraavat symbolit näkyvät työkalussa päivämääräkoodin ohella:



**Varoitus!** Käyttäjän on luettava käyttöohje vahinkojen välttämiseksi.



Käytä suojalaseja, kun käytät laitetta.



Käytä kuulonsuojaimia, kun käytät työkalua.



Käytä aina kahdella kädellä.



Älä käytä suojaa betonin/muurauksen katkaisutoimiin.

## Akkuja ja laturia koskevat lisäturvaohjeet

### Akut

- ◆ Älä koskaan yritä avata mistään syystä.
- ◆ Älä anna akun kastua.
- ◆ Älä säilytä akkuja tiloissa, joissa lämpötila voi nousta yli 40 °C:een.
- ◆ Lataa akku paikassa, jonka lämpötila on vähintään +10 °C ja enintään +40 °C.
- ◆ Lataa akku ainoastaan työkalun mukana toimitetulla laturilla.
- ◆ Noudata akkujen hävittämisessä Ympäristönsuojelukohtassa esitetyjä ohjeita.



Älä yritä ladata vaurioituneita akkuja.

### Laturit

- ◆ Käytä BLACK+DECKER-laturia vain työkalun mukana toimitetun akun lataamiseen. Muut akut voivat räjähtää ja aiheuttaa henkilövahinkoja tai aineellisia vahinkoja.
- ◆ Älä koskaan yritä ladata akkuja, joita ei ole tarkoitettu ladattavaksi.
- ◆ Vaihda vialliset johdot välittömästi ehjiin.
- ◆ Suojaa laturi vedeltä.
- ◆ Älä avaa laturia.
- ◆ Älä työnnä mitään laturin sisään.

## Muiden turvallisuus

- ◆ Tämä laite soveltuu yli 8-vuotiaiden lasten ja sellaisten henkilöiden käyttöön, joilla on fyysisiä tai älyllisiä rajoitteita tai aistirajoitteita, kuten myös laitteen toimintaan perehtymättömien henkilöiden käyttöön, jos heitä valvotaan tai jos he ovat saaneet laitteen turvalliseen käyttöön liittyvää opastusta ja ymmärtävät laitteen käyttöön liittyvät vaarat.
- ◆ Lapset eivät saa leikkiä laitteella. Lapset eivät saa suorittaa puhdistus- ja käyttäjän huoltotoimia ilman valvontaa.



Laturi on tarkoitettu vain sisäkäyttöön.



Lue käyttöohjeet ennen käyttämistä.

## Sähköturvallisuus



Laturi on kaksoeristetty, se ei täten vaadi maadoitusjohtoa. Tarkista aina, että verkkojännite vastaa arvokilvessä annettua jännitettä.

Älä koskaan yritä vaihtaa laturia tavalliseen verkkovirtapistokkeeseen.

- ◆ Jos virtajohto vahingoittuu, sen vaihtaminen on turvallisuussyistä jätettävä valmistajan tai valtuutetun BLACK+DECKER-huollon tehtäväksi.

## Ominaisuudet

Tämä työkalu sisältää kaikki seuraavat ominaisuudet tai vain joitakin niistä.

1. Virtakytkin
2. Lukituspainike
3. Hioma-/katkaisulaikka
4. Suoja
5. Sivukahva
6. Akku

## Akun lataaminen (kuva A)

BLACK+DECKER-laturit on tarkoitettu BLACK+DECKER-akkujen lataamiseen.

- ◆ Yhdistä laturi (9) sopivaan pistorasiaan ennen kuin laitat siihen akun (6).
- ◆ Aseta akku (6) laturiin ja varmista, että akku on hyvin paikoillaan laturin urissa (kuva A).

LED-merkkivalo (7a) vilkkuu käynnissä olevan latauksen merkiksi.

Kun lataus on valmis, LED-merkkivalo jää palamaan pysyvästi. Akku on täysin ladattu ja sitä voidaan käyttää heti tai sen voi jättää laturiin.

- ◆ Lataa tyhjennetyt akut mahdollisimman pian käytön jälkeen, muutoin akun käyttöikä voi lyhentyä. Vältä akkuvirran purkautumista kokonaan loppuun akun käyttöään maksimoimiseksi. Suosittelemme akkujen lataamista jokaisen käyttökerran jälkeen.

## Laturin vianmääritys (kuva B)

Tämä laturi on tarkoitettu havaitsemaan joitakin akkuun tai virtalähteeseen liittyviä ongelmia. Ongelmista ilmoittaa yksi eri tahtiin vilkkuva LED-merkkivalo.

## Heikkokuntoinen akku

Laturi voit tunnistaa heikon tai vaurioituneen akun. LED-merkkivalo vilkkuu merkin osoittamalla tavalla. Jos havaitset tämän huonokuntoisen akun vilkkumistavan, lopeta akun lataaminen.

Vie se huoltopalveluun tai kierrätyspisteeseen.

## Kuuma-/kylmäviive

Kun laturi havaitsee liian kylmän tai kuuman akun, se käynnistää automaattisesti kuuma-/kylmäviiveen keskeyttämisen latauksen, kunnes akku on saavuttanut normaalin lämpötilan. Tämän jälkeen laturi kytkee automaattisesti päälle akun lataustilan. Tämä toiminto takaa maksimaalisen akun käyttöiän. Merkkivalo vilkkuu merkin osoittamalla tavalla.

## Akun jättäminen laturiin

Akku voidaan jättää laturiin, kun merkkivalo palaa. Laturi pitää akun käyttövalmiina ja ladattuna. Tässä laturissa on automaattinen viritystila, joka tasaa tai tasapainottaa akun yksittäiset nennot sen käyttämiseksi huipputeholla. Akut tulee virittää viikoittain tai aina kun akun teho heikkenee. Voit käyttää automaattista viritystilaa asettamalla akun laturiin ja jättämällä sen paikoilleen vähintään 8 tunnin ajaksi.

## Tärkeitä huomautuksia lataamiseen

- ◆ Käyttöikä ja teho voidaan maksimoida, jos akkua ladata ilman lämpötilassa 18 °C – 24 °C. Akkua EI SAA ladata alle +4,5 °C tai yli +40 °C ilman lämpötilassa. Tämä on tärkeää akun vakavien vaurioiden välttämiseksi.
- ◆ Laturi ja akku voivat kuumentua latauksen aikana. Se on normaalia eikä se ole merkki viasta. Jotta akku jäähtyisi käytön jälkeen, vältä asettamasta laturia tai akkua lämpimään ympäristöön (esim. metallikoteloon tai eristämättömään säiliöön).
- ◆ Jos akku ei lataudu oikein:
  - ◆ Tarkista pistorasian toiminta liittämällä siihen lamppu tai muu laite.
  - ◆ Tarkista onko pistorasia liitetty valokyttimeen, joka katkaisee virran valojen sammuttamisen yhteydessä.
  - ◆ Siirrä laturi ja akku paikkaan, jossa ympäristölämpötila on noin 18 °C – 24 °C.
  - ◆ Jos latausongelmat jatkuvat, vie työkalu akun ja laturin ohella paikalliseen huoltopalveluun.
- ◆ Akku täytyy ladata uudelleen, kun se ei enää tuota riittävää tehoa töissä, joka voitiin aikaisemmin tehdä helposti. ÄLÄ JATKA TYÖKALUN KÄYTTÖÄ näissä olosuhteissa. Noudata latausohjeita. Myös osittain käytetty akku voidaan ladata, kun haittavaikutukset akkuun halutaan välttää.
- ◆ Johtavat materiaalit kuten, mutta ei näihin rajoittuen, hiomapöly, metallihiukkaset, teräsvilla, alumiinifolio tai muu metallipartikkeleiden kasaantuma, tulee pitää poissa laturin aukoista. Irrota laturi virtalähteestä ennen sen puhdistusta.
- ◆ Älä pakasta tai upota laturia veteen tai muihin nesteisiin.

## Akun kiinnittäminen ja irrottaminen (kuvat C, D)

- ◆ Kiinnitä akku (6) asettamalla se samansuuntaisesti työkalussa olevaan kiinnityssyvennykseen (8).



Liu'uta akkua kiinnityssyvennykseen, kunnes se lukittuu paikalleen.

- ◆ Irrota akku painamalla akun vapautuspainiketta (6a) samalla kun vedät akkua irti liitännästä.

## Kokoaminen

**Varoitus!** Varmista ennen työkalun kokoamista, että sen virta on katkaistu ja että akku on irrotettu.

## Suojusten käyttäminen

Käytä aina oikeita suojuksia, mukaan lukien seuraavat

- ◆ kun käytössä on A-tyyppin (katkaisu) laikkasuoja etupinnan hiomisessa, laikkasuoja voi osua työkappaleeseen ja heikentää hallintaa
- ◆ kun käytössä on B-tyyppin (hionta) laikkasuoja liimatuilla katkaisulaikoilla suoritettaviin katkaisutoimintoihin, riski altistua säteileville kipinöille ja hiukkasille sekä altistua pyörän sirpaleille pyörän räjähtäessä
- ◆ kun käytössä on A-tyyppin (katkaisu), B-tyyppin (hionta) tai C-tyyppin (yhdistelmä) laikkasuoja betonin tai muurauksen katkaisemiseen ja pintakäsittelyihin, olemassa on suurempi riski altistua pölylle ja menettää hallinta, mikä voi johtaa takaiskuun
- ◆ kun käytössä on A-tyyppin (katkaisu), B-tyyppin (hionta) tai C-tyyppin (yhdistelmä) laikkasuoja laikkatyyppisellä teräsharjalla, jonka pakkuus on suurempi kuin enimmäispakkuus, johdot voivat osua suojaan ja vaurioitua

## Suojuksen kiinnittäminen ja irrottaminen (kuvat E, F, G)

Työkalussa on hiomiseen ja katkaisutoimenpiteisiin tarkoitettu suojuksia. Katso lisätietoja lisävarustetaulukosta.

- ◆ Aseta työkalu pöydälle kara (12) ylöspäin.
- ◆ Vapauta kiristyslukitsin ja pidä suojusta työkalun yläpuolella kuvan E mukaisesti.
- ◆ Kohdista ulokkeet (4a) lovien (9) kohdalle kuvan F mukaisesti.
- ◆ Paina suojusta alaspäin ja kierrä sitä vastapäivään haluttuun asentoon kuvan G mukaisesti.
- ◆ Sulje pikavapautusvipu suojuksen varmistamiseksi paikoilleen.

**Varoitus!** Älä käytä tätä työkalua ilman suojusta, ellei lisävarustetaulukossa mainita muuta.

## Irrottaminen

- ◆ Avaa pikavapautusvipu.
- ◆ Kierrä suojusta myötäpäivään kohdistaaksesi ulokkeet (4a) loviin (9).
- ◆ Irrota suojuks työkalusta.

**Varoitus!** Älä käytä tätä työkalua ilman suojusta.

## Sivukahvan kiinnitys

- ◆ Ruuvaa sivukahva (3) yhteen työkalun kiinnitysreiästä.

**Varoitus!** Käytä aina sivukahvaa, ellei lisävarustetaulukossa mainita muuta.

## Hiomalaikan, leikkauslaikan tai hiekkapaperiekien kiinnittäminen ja irrottaminen (kuvat H, I, J, K)

Käytä aina oikeanlaista laikkaa käyttötarkoituksen mukaan.

Käytä aina halkaisijaltaan ja reiän kooltaan oikeanlaisia laikkoja (ks. tekniset tiedot).

## Asennus

- ◆ Aseta suojuks paikalleen yllä kuvatulla tavalla.
- ◆ Aseta sisälaippa (11) karaan (12) kuvan osoittamalla tavalla. H. Varmista, että laippa on oikein paikoillaan karan tasaisilla sivuilla.
- ◆ Aseta laikka (3) karaan (12) kuvan H mukaisesti. Jos laikassa on koholla oleva keskiosa, varmista, että kohotettu keskiosa osoittaa sisälaippaa kohti.
- ◆ Varmista, että laikka on asetettu sisälaipalle oikein.
- ◆ Aseta ulkolaippa (10) karaan. Kun asennat hiomalaikan, ulkoisen laipan kohotetun keskiosan tulee osoittaa laikkaan päin (A kuvassa I). Kun asennat katkaisulaikan, ulkoisen laipan kohotetun keskiosan tulee osoittaa laikasta poispäin (B kuvassa I).
- ◆ Pidä karalukko (2) painettuna ja kiristä ulkolaippa sakara-avaimella (13) (kuva J).

## Irrottaminen

- ◆ Pidä karalukkoa (2) painettuna ja löysää ulkolaippaa (10) sakara-avainta (13) käyttäen (kuva J).
- ◆ Poista ulkolaippa (10) ja laikka (3).

## Pinnan hiominen hiomalaikoilla

- ◆ Anna työkalun pysähtyä kokonaan ennen kuin työkalu koskettaa työpintaa.
- ◆ Paina työpintaa mahdollisimman vähän, jotta työkalu toimii korkealla nopeudella. Hiomateho on suurin, kun työkalu toimii korkealla nopeudella.
- ◆ Pidä työkalu 20–30 asteen kulmassa työpintaan nähden.
- ◆ Siirrä työkalua jatkuvasti eteen- ja taaksepäin, jotta työpintaan ei tulisi epätasaisuuksia.
- ◆ Poista työkalu työpinnasta ennen työkalun sammuttamista. Anna työkalun pysähtyä ennen sen asettamista alas.

## Reunan hiominen hiomalaikoilla

Leikkaamiseen ja reunan hiomiseen käytetyt laikat voivat rikkoutua tai iskeytyä takaisin, jos ne taivutuvat tai kääntyvät työkalua käytettäessä leikkaamiseen tai syvähiontaan. Reunan hionta/leikkaus tyyppin 27 laikalla tulee rajoittaa pinnalliseen leikkaukseen ja pylläntämiseen - syvyyden on oltava alle 13 mm laikan ollessa uusi.

Vähennä leikkauksen/pyältämisen syvyyttä laikan säteen mukaan laikan kuluessa. Katso lisätietoja tämän ohjekirjan lopussa olevasta kohdasta "Hionnan ja leikkauksen lisävarustetaulukko". Reunojen hionta/leikkaus metallin / keraamisten laattojen tyyppiin 41 laikalla voidaan suorittaa mukana toimitetulla suojuksella.

Reunojen hionta/leikkaus betonin/muurauksen tyyppiin 41 laikalla on suoritettava tyyppiin A tai F suojuksella.

- ◆ Anna työkalun pysähtyä kokonaan ennen kuin työkalu koskettaa työpintaa.
- ◆ Paina työpintaa mahdollisimman vähän, jotta työkalu toimii korkealla nopeudella. Hiomateho on suurin, kun työkalu toimii korkealla nopeudella.
- ◆ Asetu niin, että laikan avoin alapuoli osoittaa itsestäsi pois päin.
- ◆ Kun leikkaus on aloitettu ja työkappaleeseen tehdään ura, älä muuta leikkaukskulmaa. Jos kulmaa muutetaan, laikka taittuu ja se voi rikkoutua. Reunan hiomalaikkoja ei ole tarkoitettu kestämään taitumisesta aiheutuvia sivupaineita.
- ◆ Poista työkalu työpinnasta ennen työkalun sammuttamista. Anna työkalun pysähtyä ennen sen asettamista alas.

**Varoitus!** Älä käytä reunan hioma-/katkaisulaikkoja pinnan hiomiseen, jos laikan etiketissä se kielletään, koska kyseisiä laikkoja ei ole tarkoitettu kestämään pinnan hiomisen aikana tapahtuvia sivupaineita. Laikka voi tällöin rikkoutua ja henkilövahinkoja tapahtua.

### Hiomalaikkojen asennus ja irrotus (kuva K)

Hiominen edellyttää pohjalevyn. Pohjalevy on saatavilla lisävarusteena BLACK+DECKER-jälleenmyyjältä.

### Asennus

- ◆ Aseta sisälaippa (11) karaan (12) kuvassa K näytetyllä tavalla. Varmista, että laippa on oikein paikoillaan karan tasaisilla sivuilla.
- ◆ Aseta pohjalevy (3) karaan.
- ◆ Aseta hiomalaikka (14) pohjalevyyn.
- ◆ Asenna ulompi laippa (10) karaan niin, että kohotettu keskiosa osoittaa laikasta pois päin.
- ◆ Pidä karalukko (2) painettuna ja kiristä ulkolaippa sakara-avaimella (13). Varmista, että ulkoinen laippa on asennettu oikein ja että laikka on kiristetty hyvin paikoilleen.

### Irrottaminen

- ◆ Pidä karalukko (2) painettuna ja löysää ulkolaippaa (10) sakara-avaimella (13).
- ◆ Poista ulkolaippa (10), hiomalaikka (14) ja pohjalevy (3).

### Pinnan viimeistelemisen hiomalaikoilla

- ◆ Anna työkalun pysähtyä kokonaan ennen kuin työkalu koskettaa työpintaa.
- ◆ Paina työpintaa mahdollisimman vähän, jotta työkalu toimisi suurella nopeudella. Hiomateho on suurin, kun työkalu toimii korkealla nopeudella.
- ◆ Pidä työkalu 5–10 asteen kulmassa työpintaan nähden.
- ◆ Liikuta työkalua tasaisesti eteen- ja taaksepäin, jotta se ei aiheuta kuoppia työpintaan.
- ◆ Poista työkalu työpinnasta ennen työkalun sammuttamista. Anna työkalun pysähtyä ennen sen asettamista alas.

### Pohjalevyjen käyttäminen

Valitse aina oikea pohjalevy käyttötarkoituksen mukaan. Hiomalaikkoja on saatavilla eri raekoolla. Karkeat laikat poistavat materiaalia nopeammin ja tuloksena on karkeampi pinta. Hienopintaisemmat laikat poistavat materiaalia hitaammin ja tuloksena on tasaisempi pinta. Aloita käyttö karkeilla laikoilla materiaalin nopeaa ja karkeaa poistoa varten. Siirry keskikarkeaan hiomapaperiin ja viimeistelee hienopintaisella laikalla optimaalisen tuloksen saavuttamiseksi.

- ◆ Karkea = 16–30 grit.
- ◆ Keskikarkea = 36–80 grit.
- ◆ Hieno viimeistely = 100–120 grit.
- ◆ Erittäin hieno viimeistely = 150–180 grit.
- ◆ Anna työkalun pysähtyä kokonaan ennen kuin työkalu koskettaa työpintaa.
- ◆ Paina työpintaa mahdollisimman vähän, jotta työkalu toimisi suurella nopeudella. Hiomateho on suurin, kun työkalu toimii korkealla nopeudella.
- ◆ Pidä työkalu 5–10 asteen kulmassa työpintaan nähden. Hiomalaikan on kosketettava noin 25 mm:n verran työpintaa.
- ◆ Siirrä työkalua jatkuvasti suorassa linjassa, jotta työpintaan ei tulisi palamisen tai kiertämisen merkkejä. Jos työkalun annetaan olla työpintaa vasten sitä liikuttamatta tai jos työkalua liikutetaan pyörivin liikkein, työpintaa tulee palamisen ja kiertämisen merkkejä.
- ◆ Poista työkalu työpinnasta ennen työkalun sammuttamista. Anna työkalun pysähtyä ennen sen asettamista alas.

### Varotoimet hiottaessa maalia

- ◆ Lyijypohjaisen maalin hiomista **EI SUOSITELLA** saastuneen pölyn hallinnan vaikeuden vuoksi. Lyijymyrkytyksen vaara on suurin lapsille ja raskaana oleville naisille.
- ◆ Koska on vaikea määrittää ilman kemiallista analyysia sisältääkö maali lyijyä, suosittelemme seuraavia varotoimia maalia hiottaessa:

- ◆ Lasten tai raskaana olevien naisten ei tulisi tulla työalueelle, jossa maalia hiotaan, ennen kuin työ on valmis ja puhdistaminen suoritettu.
- ◆ Kaikkien työalueelle tulevien ihmisten tulee käyttää hengityssuojainta. Suodatin tulee vaihtaa päivittäin tai aina, kun käyttäjän on vaikea hengittää.

**Huomaa:** Käytä ainoastaan hengityssuojia, jotka suojaavat sinut lyijypohjaisen maalin työstämisestä aiheutuvilta pölyltä ja höyryltä. Tavalliset hengityssuojat eivät anna tätä suojaa. Hanki paikalliselta jälleenmyyjältä kunnollinen hyväksytyt hengityssuojain.

- ◆ Työalueella EI SAA SYÖDÄ, JUODA tai TUPAKOIDA, jotta estetään saastuneiden maalihiukkosten joutuminen elimistöön. Työntekijöiden tulee peseytyä ja siistiytyä ENNEN syömistä, juomista tai tupakointia. Ruokia, juomia tai tupakointivälineitä ei tule jättää työalueelle, jossa pöly voi päästä niihin.
- ◆ Maali tulee poistaa niin, että syntyvän pölyn määrä on mahdollisimman pieni.
- ◆ Alueet, joilla maalia poistetaan, tulee eristää muovikalvolla, jonka paksaus on 0,01 mm.
- ◆ Hionta tulisi tehdä niin, että maalipölyä päätyy mahdollisimman vähän työalueen ulkopuolelle.
- ◆ Kaikki työalueen pinnat tulee imuroida ja puhdistaa huolellisesti päivittäin hiontaprojektin ajan. Imurin suodattimet tulee puhdistaa säännöllisesti.
- ◆ Muovipressut tulee kerätä ja hävittää lastujen tai muun jätteen kanssa. Ne tulee laittaa suljettuihin jäteasioihin ja hävittää tavallisten jätteenhävityssäännösten mukaisesti. Puhdistuksen aikana lasten ja raskaana olevien naisten tulee pysyä poissa välittömän työalueen läheltä.
- ◆ Kaikki lasten lelut, pestävän huonekalut ja tarvikkeet tulee pestä perusteellisesti ennen niiden uudelleenkäyttöä.

## Teräsharjojen ja -laikkojen asentaminen ja käyttäminen

Teräsharjat tai -laikat asennetaan suoraan hiomakoneen karaan ilman laippoja. Tyypin A tai B suojus vaaditaan teräslaikkoja käytettäessä. Käytä suojakäsineitä teräsharjoja ja -laikkoja käsitellessä. Niistä voi tulla teräviä. Laikka tai harja ei saa koskettaa suojaan asennuksen yhteydessä tai käytön aikana. Huomaamattomia vaurioitua voi tulla lisävarusteeseen, jolloin lisävarusteen laikasta tai kupista voi irrota teräspalja.

- ◆ Kierrä laikka karaan käsin.
- ◆ Paina karan lukituspainiketta ja kiristä laikka säätämällä teräslaikan tai -harjan napaa avaimella.
- ◆ Poista laikka toimimalla päinvastaisessa järjestyksessä.

**Varoitus!** Jos laikan napaa asennetaan oikein ennen työkalun käynnistämistä, työkalu tai laikka voi vaurioitua.

Teräsharjoja ja -laikkoja voidaan käyttää ruosteen, kalkin ja maalin poistamiseen sekä epätasaisten pintojen tasoittamiseen.

**Huomaa:** Maalin lankaharjauksessa tulee noudattaa samoja varotoimenpiteitä kuin maalin hionnassa.

- ◆ Anna työkalun pysähtyä kokonaan ennen kuin työkalu koskettaa työpintaa.
- ◆ Paina työpintaa mahdollisimman vähän, jotta työkalu toimisi suurella nopeudella. Materiaalin poistoteho on suurin, kun työkalu toimii korkealla nopeudella.
- ◆ Kun käytät kupin muotoista teräsharjaa, pidä työkalu 5–10 asteen kulmassa työpintaan nähden.
- ◆ Pidä laikan reuna kiinni työpinnassa teräslankalaikkoja käytettäessä.
- ◆ Liikuta työkalua tasaisesti eteen- ja taaksepäin, jotta se ei aiheuta kuoppia työpintaan. Jos työkalun annetaan olla työpintaa vasten sitä liikuttamatta tai jos työkalua liikutetaan pyörivin liikkein, työpintaa tulee palamisen ja kiertämisen merkkejä.
- ◆ Poista työkalu työpinnasta ennen työkalun sammuttamista. Anna työkalun pysähtyä ennen sen asettamista alas.

**Varoitus!** Ole erityisen varovainen reunaan työstäessä, sillä hiomakoneessa voi esiintyä äkinäisiä liikkeitä.

ÄLÄ KOSKAAN käytä teräslankalaikkaa ilman suojusta. Teräslanka voi irrota lisälaitteesta ja aiheuttaa vakavan vamman!

## Katkaisulaikkojen (tyyppi 41) asentaminen ja käyttäminen

Katkaisulaikkoihin kuuluvat timanttilaikat ja hiomalaikat. Saatavilla on hiomalaikkoja metalli ja betonin leikkaamiseen. Myös betonin leikkaamiseen tarkoitettuja timanttilaikoja voidaan käyttää.

**HUOMAA:** Metallin / keraamisten laattojen leikkaus tyyppin 41 laikalla voidaan suorittaa mukana toimitetulla suojuksella. Betonin/muurauksen leikkaus tyyppin 41 laikalla on suoritettava tyyppin A tai F suojuksella. Mikäli oikeaoppista laippaa ja suoja ei käytetä, henkilövahinkoja voi tapahtua laikan rikkoutuessa tai kosketuksen yhteydessä. Katkaisulaikoissa tulee käyttää saman halkaisijan omaavaa taustalaippaa ja kierteistä lukitusmutteria (toimitetaan työkalun mukana).

## Katkaisulaikkojen asentaminen

- ◆ Aseta kierteeton taustalaippa karaan korotettu osio (ohjaus) ylöspäin. Taustalaipan korotettu osio (ohjaus) on laikkaa vasten, kun laikka asennetaan.
- ◆ Aseta laikka taustalaippaan keskittämällä laikan kohotettu osio (ohjaus).
- ◆ Asenna kierteinen lukitusmutteri niin, että korotettu osio (ohjaus) osoittaa laikasta pois päin.
- ◆ Paina karan lukituspainiketta ja kiristä lukitusmutteri avaimella (16).

- ◆ Poista laikka painamalla karan lukituspainiketta ja löysäämällä kierteistä lukitusmutteria avaimella.

**Varoitus!** Älä käytä reunan hioma-/katkaisulaikkoja pinnan hiomiseen, koska niitä ei ole tarkoitettu kestämaan pinnan hiomisen aikana tapahtuvia sivupaineita. Laikka voi tällöin rikkoutua ja henkilövahinkoja tapahtua.

- ◆ Anna työkalun pysähtyä kokonaan ennen kuin työkalu koskettaa työpintaa.
- ◆ Paina työpintaa mahdollisimman vähän, jotta työkalu toimisi suurella nopeudella. Leikkausteho on suurin, kun työkalu toimii korkealla nopeudella.
- ◆ Kun leikkaus on aloitettu ja työkappaleeseen tehdään ura, älä muuta leikkauskulmaa. Jos kulmaa muutetaan, laikka taittuu ja se voi rikkoutua.
- ◆ Poista työkalu työpinnasta ennen työkalun sammuttamista. Anna työkalun pysähtyä ennen sen asettamista alas.

### Valinnaiset lisävarusteet

**Varoitus!** Muita kuin Black & Decker -lisävarusteita ei ole testattu tämän työkalun kanssa, joten niiden käyttäminen voi olla vaarallista. Käytä tämän laitteen kanssa vain Black & Decker -lisävarusteita loukkaantumisvaaran välttämiseksi.

**Varoitus!** Älä käytä liimattua hiomalaikkaa, jonka viimeinen käyttöpäivämäärä (EXP) on merkitty laikan keskiosan lähelle (jos varusteena). Vanhentuneet laikat halkeavat todennäköisemmin ja aiheuttavat vakavia vammoja. Säilytä liimattuja hiomalaikkoja kuivassa paikassa ääriämpötiloilta sekä huomattavalta kosteudelta suojattuna. Tuhoa vanhentuneet tai vaurioituneet laikat, jotta niitä ei voida käyttää.

Tuotteesi kanssa käytettäväksi suositeltuja lisävarusteita on saatavissa paikalliselta jälleenmyyjältä tai valtuutetuista huolloista. Lisätietoa lisävarusteista on saatavilla Black & Decker -asiakaspalvelusta. Hiomakoneiden lisävarusteisiin on tärkeää valita oikeat suojat, pohjalevyt ja laipat. Katso lisätietoa oikean lisävarusteen valinnasta lisävarustekaaviosta.

**Varoitus!** Lisävarusteiden täytyy olla sopivia vähintään työkalun varoitusmerkissä suositellulle nopeudelle. Laikat ja muut lisävarusteet, jotka ylittävät nimellinopeuden, voivat singota ja aiheuttaa henkilövahinkoja. Käytä ainoastaan tämän ohjekirjan lisävarustekaaviossa määritettyjä lisävarusteita. Lisävarusteiden nimellisarvojen on oltava aina työkalun arvokilpeen merkittyä työkalun nopeutta suurempia.

**Varoitus!** Käsittele ja säilytä kaikkia hiomalaikkoja varoen, jotta ne eivät vaurioituisi lämpöiskun, lämmön, mekaanisen vahingon jne. seurauksena. Säilytä kuivassa ja suojatussa paikassa suurelta kosteudelta, pakkaselta ja äärimmäisiltä lämpötilamuutoksilta suojassa.

### Käyttö

**Varoitus!** Anna työkalun käydä omaan tahtiinsa.

Älä ylikuormita sitä.

- ◆ Valmistaudu kipinävirtaan hioma- tai leikkauslaikan koskettaessa työstökappaletta.
- ◆ Aseta työkalu aina siten, että suojuus antaa optimaalisen suojan hioma- tai leikkauslaikalta.

### Oikeaoppinen käsien asento (kuva L)

**Varoitus!** Vähentääksesi vakavien henkilövaurioiden riskiä, käytä AINA käsien oikeaoppista asentoa kuvan osoittamalla tavalla.

**Varoitus!** Voit vähentää vakavan henkilövahingon vaaraa pitelemällä työkalua AINA tiukassa otteessa.

Käsien oikea asento tarkoittaa toisen käden pitämistä sivukahvassa (5) ja toisen käden pitämistä työkalun rungossa.

### Käynnistäminen ja sammuttaminen

- ◆ Kytke työkalu päälle painamalla painiketta eteenpäin.
- ◆ Lukitse se painamalla painikkeen etuosa alas työkaluun.
- ◆ Sammuta painamalla painikkeen takaosa alas ja anna painikkeen liukua taaksepäin.

**Varoitus!** Älä käynnistä tai sammuta työkalua, kun se on kuormitettuna.

### Vinkkejä optimaaliseen käyttöön

- ◆ Pidä työkalusta tiukasti kiinni toisella kädellä sivukahvasta ja toisella pääkahvasta.
- ◆ Säilytä hiomisen aikana aina noin 20° - 30° kulma laikan ja työstökappaleen pinnan välillä.

### Huolto

Langallinen/langaton BLACK+DECKER-työkalusi/koneesi on suunniteltu käytettäväksi pitkään ja edellyttämään vain vähän kunnossapitoa. Hyvä suorituskyky jatkuvassa käytössä riippuu työkalun ylläpidosta ja säännöllisestä puhdistamisesta.

**Varoitus!** Ennen langallisen/langattoman sähkötyökalun huoltamista:

- ◆ Sammuta laite/työkalu ja irrota se verkkovirrasta.
  - ◆ Jos laitteessa/työkalussa on erillinen akku, sammuta laite/työkalu ja irrota sen akku.
  - ◆ Jos akku on kiinteä, käytä akku täysin loppuun ja sammuta laite sitten.
  - ◆ Irrota laturi pistorasiasta ennen laturin puhdistamista. Laturi ei tarvitse säännöllisen puhdistamisen lisäksi mitään muuta huoltoa.
  - ◆ Puhdista laitteen/työkalun/laturin ilma-aukot säännöllisesti pehmeällä harjalla tai kuivalla kangasliinalla.
  - ◆ Puhdista moottorin kotelon säännöllisesti kostealla liinalla.
- Älä käytä hankaavia tai liuotinpohjaisia puhdistusaineita.

### Ympäristönsuojelu



Erilliskeräys. Tällä symbolilla merkityjä tuotteita ja akkuja ei saa hävittää tavallisen kotitalousjätteen mukana.

Tuotteissa ja akuissa on materiaaleja, jotka voidaan ottaa talteen tai kierrättää uudelleen käyttöä varten.

Kierrätä sähkölaitteet ja akut paikallisten määräyksien mukaan. Lisätietoa on saatavilla osoitteessa [www.2helpU.com](http://www.2helpU.com)

## Tekniset tiedot

		BCG6L8
Tulojännite	V <sub>DC</sub>	18
Nimellisa nopeus (kuormittamaton)	min <sup>-1</sup>	7600
Nimellisteho	mm	115
Laikan reikä	mm	22
Laikan maksimipaksuus		
Hiomalaikat	mm	6.4
Katkaisulaikat	mm	1.6
Teräsharjat	mm	13
Karan koko		M14
Paino (ilman akkua)	Kg	1.7
Akku		BL2018
Jännite	V <sub>DC</sub>	18
Kapasiteetti	Ah	2.0
Tyyppi		Li-Ion
Laturi		90590289 -05
Tulojännite	V <sub>AC</sub>	230
Lähtöjännite	V <sub>DC</sub>	18
Virta	mA	10
Arvioitu latausaika	H	2

### Äänenpainetaso standardin EN 62841-2-3 mukaan mitattuna:

Äänenpaine (L<sub>pa</sub>) 83 dB(A), epävarmuus (K) 3 dB(A)

Akustinen teho (L<sub>WA</sub>) 91 dB(A), epävarmuus (K) 3 dB(A)

### Tärinän kokonaisarvot (kolmiakselivektorisumma) EN62841-2-3 -standardin mukaisesti:

Pintahionta (a<sub>r,DC</sub>) 3,2 m/s<sup>2</sup>, epävarmuus (K) 1,5 m/s<sup>2</sup>  
 Leikkaaminen (a<sub>r,CC</sub>) 2,8 m/s<sup>2</sup>, epävarmuus (K) 1,5 m/s<sup>2</sup>  
 Kiekkohionta (a<sub>r,DS</sub>) 2,4 m/s<sup>2</sup>, epävarmuus (K) 1,5 m/s<sup>2</sup>

Lisätietoja saa ottamalla yhteyden BLACK+DECKERiin seuraavassa osoitteessa. Tiedot ovat myös käyttöoppaan takakannessa.

Lisätietoja saa ottamalla yhteyden BLACK+DECKERiin seuraavassa osoitteessa. Tiedot ovat myös käyttöoppaan takakannessa.

Allekirjoittaja vastaa teknisistä tiedoista ja antaa tämän vakuutuksen BLACK+DECKERin puolesta.

*Patrick Diepenbach*

Patrick Diepenbach  
 Pääjohtaja, Benelux  
 BLACK+DECKER,  
 Richard-Klinger-Strasse 11,  
 65510 Idstein,  
 Saksa  
 07/02/2024

## Takuu

Black & Decker luottaa tuotteidensa laatuun ja tarjoaa kuluttajille 24 kuukauden takuun, joka astuu voimaan ostopäivänä. Takuu on lisäys kuluttajan laillisiin oikeuksiin eikä vaikuta niihin.

Tämä takuu on voimassa kaikissa EU- ja ETA-maissa sekä Iossassa-Britanniassa.

Edellytyksenä takuun saamiselle on, että vaade täyttää Black & Deckerin ehdot ja että ostaja toimittaa ostosoitteen jälleenmyyjälle tai valtuutetulle huoltoliikkeelle.

Black & Deckerin kahden vuoden takuun ehdot ja lähimmän valtuutetun korjauspalvelun yhteystiedot ovat saatavilla osoitteessa [www.2helpU.com](http://www.2helpU.com) tai ottamalla yhteyttä paikalliseen Black & Deckerin toimipisteeseen tässä ohjekirjassa ilmoitettuihin osoitteisiin.

Osoitteessa [www.blackanddecker.co.uk](http://www.blackanddecker.co.uk) voit rekisteröidä uuden Black & Decker -tuotteesi ja saada tietoa uusista tuotteista sekä erikoistarjouksia.

## EU-vaatimustenmukaisuusvakuutus











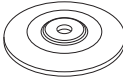



KONEDIREKTIIVI

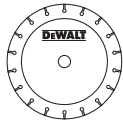
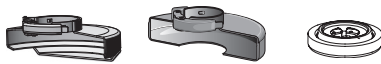
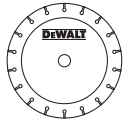
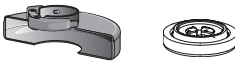



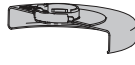

BCG6L8 Kulmahiomakone

BLACK+DECKER ilmoittaa, että Tekniset tiedot -kohdassa kuvatut tuotteet täyttävät seuraavien direktiivien vaatimukset: 2006/42/EY, EN 62841-1:2015+A11:2022; EN IEC 62841-2-3:2021+A11:2021

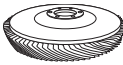
Nämä tuotteet täyttävät myös direktiivien 2014/30/EU ja 2011/65/EU vaatimukset.

	Lisävarustetyyppi	Lisävaruste	Suoja
	Laikka tyyppi 27, Hiominen		 Tyyppin C suojus toimitetaan tai tyyppin B
	Laikkatyyppi 41 (1A) Metallin leikkaaminen		 Tyyppin C suojus toimitetaan tai tyyppin A
	Laikkatyyppi 41 (1A) Muurausbetonin katkaisu		 Tyyppin A
	Timanttikatkaisulaikka metallin katkaisuun		 Tyyppin C suojus toimitetaan tai tyyppin A
	Timanttikatkaisulaikka muuraus/betonin katkaisuun		 Tyyppin A
	Hiomalaikat muihin materiaaleihin kuin metallin tai muuraus/betonin leikkaukseen		 Tyyppin C suojus toimitetaan tai tyyppin A
	Kaksitoiminen hiomalaikka muihin materiaaleihin kuin metalliin tai muuraukseen/ betoniin		 Tyyppin C suojus toimitetaan tai tyyppin A
	Laikkatyyppinen teräsharja		 Tyyppin B
	Kuppityyppinen teräsharja		Suojaa ei vaadita

	Lisävarustetyyppi	Lisävaruste	Suoja
	Lamellilaikka		 Tyypin B
	Joustava hionta (esim. hiomapaperi) (joustavan pohjalevyn tukema)		 Suojaa ei vaadita

## Suojiin ja lisävarusteisiin liittyviä ohjeita

Ei-hyväksytyt laikat	Tyyppi 11 / T11	
----------------------	-----------------	---

## Lisätietoja BCG6L8:n suojusta ja lisävarusteista

Kun käytät segmentoituja timanttipyöriä, käytä vain timanttipyöriä, joiden kehärako on enintään 10 mm ja negatiivinen kallistuskulma

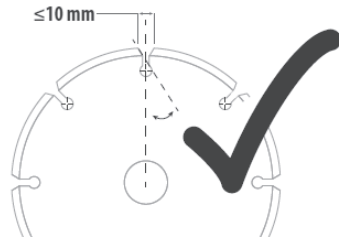

**ÄLÄ KÄYTÄ**  
segmentoidut timanttipyöriä, joiden kehärako on suurempi yli 10 mm ja/tai positiivinen kallistuskulma.

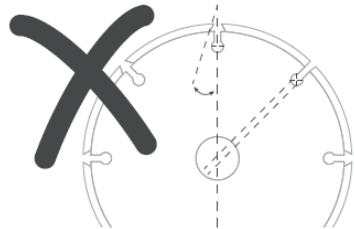

Kaikkeen hiontaan, hiontaan ja pyöratyyppiseen teräsharjaukseen lisävarusteita, lisävarusteen alimman osan oltava oltava suojakotelon sisällä 2 mm tai suurempi välys suojuksen alahuulelle

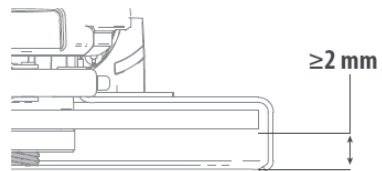



## Προβλεπόμενη χρήση

Ο γωνιακός τροχός BLACK+DECKER BCG6L8 έχει σχεδιαστεί για εργασίες τροχίσματος-λείανσης, κοπής, γυαλοχαρτίσματος, σφρατάβουρτσας, σε μέταλλο ή είδη τοιχοποιίας/ σκυρόδεμα με τη χρήση αντίστοιχων δίσκων κατάλληλου τύπου. Το εργαλείο πρέπει να είναι εξοπλισμένο με το κατάλληλο προστατευτικό. Αυτό το εργαλείο προορίζεται μόνο για ερασιτεχνική χρήση.



**Κίνδυνος!** Μη χρησιμοποιείτε το εργαλείο για εργασίες κοπής ξύλου ή ξυλογλυπτικής. Μη χρησιμοποιείτε οδοντωτές λεπίδες κανενός είδους. Μπορεί να προκληθεί σοβαρός τραυματισμός.

## Οδηγίες ασφαλείας

### Γενικές προειδοποιήσεις ασφαλείας για ηλεκτρικά εργαλεία



**Προειδοποίηση! Διαβάστε όλες τις προειδοποιήσεις ασφαλείας, τις οδηγίες, τις απεικονίσεις και τις προδιαγραφές που συνοδεύουν αυτό το ηλεκτρικό εργαλείο.** Η μη τήρηση των προειδοποιήσεων και των οδηγιών που αναφέρονται παρακάτω μπορεί να έχει ως αποτέλεσμα ηλεκτροπληξία, πυρκαγιά και/ή σοβαρή σωματική βλάβη.

**Φυλάξτε όλες τις προειδοποιήσεις και οδηγίες για μελλοντική αναφορά.** Ο όρος "ηλεκτρικό εργαλείο" που χρησιμοποιείται σε όλες τις παρακάτω προειδοποιήσεις, αναφέρεται είτε σε εργαλείο που λειτουργεί με ρεύμα δικτύου (ρεύματος - με καλώδιο) είτε σε εργαλείο που λειτουργεί με μπαταρία (μπαταρίας - χωρίς καλώδιο).

#### 1. Ασφάλεια στον χώρο εργασίας

- α. Διατηρείτε τον χώρο εργασίας καθαρό και καλά φωτισμένο. Οι ατακτοποιητοί ή σκοτεινοί χώροι γίνονται αιτίες ατυχημάτων.
- β. **Μη χρησιμοποιείτε ηλεκτρικά εργαλεία σε περιβάλλον όπου υπάρχει κίνδυνος έκρηξης, όπως με παρουσία εύφλεκτων υγρών, αερίων ή σκόνης.** Τα ηλεκτρικά εργαλεία παράγουν σπινθήρες που μπορεί να προκαλέσουν ανάφλεξη της σκόνης ή των αναθυμιάσεων.
- γ. **Κρατάτε παιδιά και παρευρισκόμενους μακριά όταν χρησιμοποιείτε ηλεκτρικό εργαλείο.** Παράγοντες που αποσπούν την προσοχή μπορεί να σας κάνουν να χάσετε τον έλεγχο.

#### 2. Ασφάλεια χρήσης ηλεκτρικού ρεύματος

- α. Τα φως των ηλεκτρικών εργαλείων πρέπει να ταιριάζουν στην πρίζα. Ποτέ μην τροποποιήσετε το φως, με κανέναν τρόπο.

**Μη χρησιμοποιείτε κανενός είδους φως προσαρμογής με γειωμένα ηλεκτρικά εργαλεία.** Τα φως που δεν έχουν υποστεί τροποποιήσεις και οι κατάλληλες πρίζες μειώνουν τον κίνδυνο ηλεκτροπληξίας.

- β. **Αποφεύγετε την επαφή του σώματός σας με γειωμένες επιφάνειες, όπως σωλήνες, σώματα καλοριφέρ, κουζίνες και ψυγεία.** Υπάρχει αυξημένος κίνδυνος ηλεκτροπληξίας αν το σώμα σας είναι γειωμένο.
- γ. **Μην εκθέτετε ηλεκτρικά εργαλεία σε βροχή ή υγρασία.** Η διείσδυση νερού σε ένα ηλεκτρικό εργαλείο αυξάνει τον κίνδυνο ηλεκτροπληξίας.
- δ. **Μην κακομεταχειρίζεστε το καλώδιο. Ποτέ μη χρησιμοποιήσετε το καλώδιο για να μεταφέρετε, να τραβήξετε ή να αποσυνδέσετε από την πρίζα το ηλεκτρικό εργαλείο.** Κρατάτε το καλώδιο μακριά από θερμότητα, λάδια, αιχμηρά άκρα ή κινούμενα μέρη. Τα καλώδια που έχουν υποστεί ζημιά ή είναι μπερδεμένα αυξάνουν τον κίνδυνο ηλεκτροπληξίας.
- ε. **Όταν εργάζεστε με ηλεκτρικό εργαλείο σε εξωτερικό χώρο, χρησιμοποιείτε πάντοτε καλώδιο προέκτασης κατάλληλο για εργασία σε εξωτερικούς χώρους.** Η χρήση καλωδίου κατάλληλου για εργασία σε εξωτερικούς χώρους μειώνει τον κίνδυνο ηλεκτροπληξίας.
- στ. **Αν είναι αναπόφευκτη η χρήση ηλεκτρικού εργαλείου σε υγρές συνθήκες, χρησιμοποιήστε παροχή ρεύματος που προστατεύεται με διάταξη προστασίας από διαρροή ρεύματος (ρελέ διαρροής - RCD). Η χρήση μιας διάταξης RCD μειώνει τον κίνδυνο ηλεκτροπληξίας.**

#### 3. Προσωπική ασφάλεια

- α. **Παραμένετε πάντα σε εγρήγορση, προσέχετε τι κάνετε και χρησιμοποιείτε την κοινή λογική, όταν χρησιμοποιείτε ηλεκτρικό εργαλείο. Μη χρησιμοποιείτε ηλεκτρικό εργαλείο όταν είστε κουρασμένος-η ή υπό την επήρεια ναρκωτικών, οινοπνεύματος ή φαρμακευτικής αγωγής.** Μία μόνο στιγμή απροσεξίας κατά τη χρήση ηλεκτρικών εργαλείων μπορεί να είναι αιτία σοβαρού τραυματισμού.
- β. **Χρησιμοποιείτε ατομικό εξοπλισμό προστασίας. Πάντα φοράτε μέσα προστασίας των ματιών.** Ο εξοπλισμός προστασίας, όπως μάσκα κατά της σκόνης, αντιολισθητικά παπούτσια ασφαλείας, κράνος ή προστασία ακοής, όταν χρησιμοποιείται για τις κατάλληλες συνθήκες, θα μειώσει τους τραυματισμούς και τις σωματικές βλάβες.
- γ. **Αποτρέψτε αθέλητη έναρξη λειτουργίας. Βεβαιωθείτε ότι ο διακόπτης βρίσκεται στη θέση απενεργοποίησης, πριν συνδέσετε το εργαλείο σε πηγή ρεύματος και/ή τοποθετήσετε πακέτο μπαταριών, καθώς και πριν πάρετε στα χέρια σας ή μεταφέρετε το εργαλείο.**

- Η μεταφορά ηλεκτρικών εργαλείων με το δάκτυλο στον διακόπτη ή η σύνδεση στο ρεύμα ηλεκτρικών εργαλείων με ενεργοποιημένο τον διακόπτη αποτελεί πηγή ατυχημάτων.
- δ. Πριν θέσετε σε λειτουργία το ηλεκτρικό εργαλείο, αφαιρέστε τυχόν εργαλεία ή κλειδιά ρύθμισης.** Αν έχει μείνει οποιοδήποτε κλειδί συνδεδεμένο σε περιστρεφόμενο μέρος του ηλεκτρικού εργαλείου, μπορεί να προκληθεί τραυματισμός.
- ε. Μην τεντώνεστε υπερβολικά. Διατηρείτε πάντα σωστή στήριξη στα πόδια σας και καλή ισορροπία.** Έτσι μπορείτε να έχετε καλύτερο έλεγχο του ηλεκτρικού εργαλείου σε μη αναμενόμενες καταστάσεις.
- στ. Φοράτε κατάλληλο ρουχισμό. Μη φοράτε φαριδιάς εφαρμογής ρούχα, ούτε κοσμήματα. Κρατάτε τα μαλλιά, τα ρούχα και τα γάντια σας μακριά από κινούμενα μέρη.** Τα φαριδιάς ρούχα, τα κοσμήματα και τα μακριά μαλλιά μπορούν να πιαστούν σε κινούμενα μέρη.
- ζ. Αν παρέχονται διατάξεις για τη σύνδεση συστημάτων απομάκρυνσης και συλλογής της σκόνης, βεβαιωθείτε ότι αυτές είναι συνδεδεμένες και χρησιμοποιούνται σωστά.** Η χρήση διατάξεων συλλογής της σκόνης μπορεί να μειώσει τους κινδύνους που προέρχονται από τη σκόνη.
- η. Μην αφήνετε την εξοικείωση που έχετε αποκτήσει από τη συχνή χρήση εργαλείων να σας επιτρέψει να εφησυχάστε ώστε να αγνοήσετε τις αρχές ασφαλούς χρήσης των εργαλείων.** Μια απρόσπεκτη ενέργεια μπορεί να προκαλέσει βαρύ τραυματισμό μέσα σε κλάσματα του δευτερολέπτου.
- 4. Χρήση και φροντίδα ηλεκτρικών εργαλείων**
- α. Μην ασκείτε υπερβολική δύναμη στο ηλεκτρικό εργαλείο. Χρησιμοποιείτε το σωστό ηλεκτρικό εργαλείο για την εφαρμογή σας.** Το σωστό ηλεκτρικό εργαλείο θα εκτελέσει την εργασία καλύτερα και ασφαλέστερα στην ένταση χρήσης για την οποία σχεδιάστηκε.
- β. Μη χρησιμοποιήσετε το ηλεκτρικό εργαλείο αν ο διακόπτης του δεν μπορεί να το ενεργοποιεί και απενεργοποιεί.** Οποιοδήποτε ηλεκτρικό εργαλείο δεν μπορεί να ελεγχθεί με τον διακόπτη είναι επικίνδυνο και πρέπει να επισκευαστεί.
- γ. Αποσυνδέστε το φως από την πηγή ρεύματος και/ή αφαιρέστε το πακέτο μπαταριών από το ηλεκτρικό εργαλείο, πριν πραγματοποιήσετε οποιαδήποτε ρύθμιση, αλλαγή αξεσουάρ ή όταν πρόκειται να φυλάξετε το ηλεκτρικό εργαλείο.** Τέτοια προληπτικά μέτρα ασφαλείας μειώνουν τον κίνδυνο αθλήτης εκκίνησης του ηλεκτρικού εργαλείου.
- δ. Φυλάσσετε μακριά από παιδιά τα ηλεκτρικά εργαλεία που δεν χρησιμοποιείτε.**
- Μην αφήνετε να χρησιμοποιήσουν ηλεκτρικό εργαλείο άτομα που δεν είναι εξοικειωμένα με αυτό ή άτομα που δεν έχουν διαβάσει αυτές τις οδηγίες χρήσης.** Τα ηλεκτρικά εργαλεία είναι επικίνδυνα στα χέρια μη εκπαιδευμένων χρηστών.
- ε. Συντηρείτε τα ηλεκτρικά εργαλεία και τα αξεσουάρ. Ελέγχετε για τυχόν κακή ευθυγράμμιση ή μάγκωμα των κινούμενων μερών, θραύση εξαρτημάτων και οποιαδήποτε άλλη συνθήκη μπορεί να επηρεάσει τη λειτουργία του ηλεκτρικού εργαλείου. Αν το ηλεκτρικό εργαλείο έχει υποστεί ζημιά, δώστε το για επισκευή πριν το χρησιμοποιήσετε.** Πολλά ατυχήματα προκαλούνται από κακοσυντηρημένα ηλεκτρικά εργαλεία.
- στ. Διατηρείτε τα εργαλεία κοπής κοφτερά και καθαρά.** Τα κοπτικά εργαλεία με κοφτερές κοπτικές αιχμές που συντηρούνται σωστά έχουν λιγότερες πιθανότητες να μαγκώσουν και ελέγχονται ευκολότερα.
- ζ. Χρησιμοποιείτε το ηλεκτρικό εργαλείο, τα αξεσουάρ και τα εξαρτήματα εργασίας του εργαλείου κλπ. σύμφωνα με τις παρούσες οδηγίες, λαμβάνοντας υπόψη σας τις συνθήκες εργασίας και την εργασία που θέλετε να εκτελέσετε.** Η χρήση του ηλεκτρικού εργαλείου για εργασίες διαφορετικές από τις προβλεπόμενες θα μπορούσε να προκαλέσει επικίνδυνη κατάσταση.
- η. Διατηρείτε τις λαβές και τις επιφάνειες κρατήματος στεγνές, καθαρές και απαλλαγμένες από λάδι και γράσο.** Οι ολισθηρές λαβές και επιφάνειες κρατήματος δεν επιτρέπουν τον ασφαλή χειρισμό και έλεγχο του εργαλείου σε μη αναμενόμενες καταστάσεις.
- 5. Χρήση και φροντίδα εργαλείων μπαταρίας**
- α. Επαναφορτίζετε μόνο με τον φορτιστή που καθορίζει ο κατασκευαστής.** Ένας φορτιστής που είναι κατάλληλος για ένα τύπο πακέτου μπαταριών μπορεί να δημιουργήσει κίνδυνο πυρκαγιάς αν χρησιμοποιηθεί με άλλο πακέτο μπαταριών.
- β. Χρησιμοποιείτε τα ηλεκτρικά εργαλεία μόνο με τα ειδικά προβλεπόμενα πακέτα μπαταριών.** Η χρήση οποιωνδήποτε άλλων πακέτων μπαταριών μπορεί να δημιουργήσει κίνδυνο τραυματισμού ή πυρκαγιάς.
- γ. Όταν το πακέτο μπαταριών δεν χρησιμοποιείται, κρατάτε το μακριά από άλλα μεταλλικά αντικείμενα, όπως συνδετήρες, κέρματα, κλειδιά, καρφιά, βίδες ή άλλα μικρά μεταλλικά αντικείμενα που μπορούν να βραχυκυκλώσουν τους δύο ακροδέκτες του.** Αν βραχυκυκλωθούν οι πόλοι της μπαταρίας μπορεί να προκληθούν εγκαύματα ή πυρκαγιά.
- δ. Αν οι μπαταρίες υποστούν κακομεταχείριση, μπορεί να διαρρεύσει υγρό. Αποφύγετε την επαφή. Αν κατά λάθος έρθετε σε επαφή, ξεπλύνετε με νερό.** Σε περίπτωση που το υγρό έλθει σε επαφή με τα μάτια σας, ζητήστε επιπλέον και ιατρική βοήθεια.

Το υγρό που διαρρέει από την μπαταρία μπορεί να προκαλέσει ερεθισμούς ή εγκαύματα.

- ε. Μη χρησιμοποιήσετε πακέτο μπαταριών ή εργαλείο που έχει υποστεί ζημιά ή τροποποίηση.** Οι μπαταρίες που έχουν υποστεί ζημιά ή τροποποίηση μπορεί να έχουν απρόβλεπτη συμπεριφορά, με αποτέλεσμα φωτιά, έκρηξη ή κίνδυνο τραυματισμού.
- στ. Μην εκθέσετε ένα πακέτο μπαταριών ή εργαλείο σε φωτιά ή υπερβολική θερμοκρασία.** Η έκθεση σε φωτιά ή σε θερμοκρασία πάνω από 130 °C μπορεί να προκαλέσει έκρηξη.
- ζ. Τηρείτε όλες τις οδηγίες φόρτισης και μη φορτίζετε το πακέτο μπαταριών ή το εργαλείο εκτός των ορίων θερμοκρασίας που ορίζονται στις προδιαγραφές.** Η ακατάλληλη φόρτιση ή η φόρτιση σε θερμοκρασίες εκτός των προβλεπόμενων ορίων μπορεί να προξενήσει ζημιά στην μπαταρία και να αυξήσει τον κίνδυνο φωτιάς.

## 6. Σέρβις

- α. Το σέρβις του ηλεκτρικού σας εργαλείου πρέπει να το αναλαμβάνει έμπειρος τεχνικός που χρησιμοποιεί μόνο γνήσια ανταλλακτικά.** Έτσι θα εξασφαλίσετε τη διατήρηση της ασφάλειας του ηλεκτρικού εργαλείου.
- β. Ποτέ μην κάνετε σέρβις σε πακέτα μπαταριών που έχουν υποστεί ζημιά.** Το σέρβις των πακέτων μπαταριών πρέπει να γίνεται μόνο από τον κατασκευαστή ή από εξουσιοδοτημένους παρόχους σέρβις.

## Πρόσθετες προειδοποιήσεις ασφαλείας για ηλεκτρικά εργαλεία



**Προειδοποίηση!** Συμπληρωματικές προειδοποιήσεις ασφαλείας για εργασίες τροχίσματος-λείανσης, γυαλοχαρτίσματος, συρματόβουρτσας, στίλβωσης ή λειαντικής αποκοπής.

- ◆ Αυτό το ηλεκτρικό εργαλείο προορίζεται για εργασίες τροχίσματος, συρματόβουρτσας, γυαλοχαρτίσματος ή αποκοπής. Διαβάστε όλες τις προειδοποιήσεις ασφαλείας, τις οδηγίες, τις απεικονίσεις και τις προδιαγραφές που συνοδεύουν αυτό το ηλεκτρικό εργαλείο. Η μη τήρηση όλων των οδηγιών που αναφέρονται πιο κάτω μπορεί να έχει ως αποτέλεσμα ηλεκτροπληξία, πυρκαγιά και/ή σοβαρό τραυματισμό.
- ◆ Δεν συνιστάται να εκτελούνται με αυτό το ηλεκτρικό εργαλείο εργασίες όπως στίλβωση. Οι εργασίες για τις οποίες δεν έχει σχεδιαστεί το ηλεκτρικό εργαλείο μπορεί να δημιουργήσουν κίνδυνο και να προκαλέσουν σωματική βλάβη.
- ◆ Μη μετατρέψετε αυτό το ηλεκτρικό εργαλείο με σκοπό να λειτουργεί με τρόπο που δεν είναι ειδικά σχεδιασμένο και δεν έχει προβλεφθεί από τον κατασκευαστή του εργαλείου. Μια τέτοια μετατροπή μπορεί να επιφέρει απώλεια ελέγχου και να προκαλέσει σοβαρό τραυματισμό.
- ◆ Μη χρησιμοποιείτε αξεσουάρ τα οποία δεν είναι ειδικά σχεδιασμένα και δεν συνιστώνται από τον κατασκευαστή του εργαλείου. Απλά το γεγονός ότι ένα αξεσουάρ μπορεί να προσαρτηθεί στο ηλεκτρικό εργαλείο, δεν εξασφαλίζει την ασφαλή λειτουργία.
- ◆ Η ονομαστική ταχύτητα του αξεσουάρ πρέπει να είναι τουλάχιστον ίση με τη μέγιστη ταχύτητα που αναφέρεται πάνω στο ηλεκτρικό εργαλείο. Αξεσουάρ που περιστρέφονται ταχύτερα από την ονομαστική τους ταχύτητα μπορεί να σπάσουν και τα θραύσματά τους να εκτιναχτούν.
- ◆ Η εξωτερική διάμετρος και το πάχος του αξεσουάρ πρέπει να βρίσκονται εντός των ορίων των ικανοτήτων του ηλεκτρικού εργαλείου. Δεν είναι επιτρεπτή η επαρκής προφύλαξη ή έλεγχος για αξεσουάρ λανθασμένου μεγέθους.
- ◆ Η διαστάσεις στερέωσης του αξεσουάρ πρέπει να αντιστοιχεί στις διαστάσεις των υλικών στερέωσης που διαθέτει το ηλεκτρικό εργαλείο. Τα αξεσουάρ που δεν ταιριάζουν με τα υλικά στερέωσης που διαθέτει το ηλεκτρικό εργαλείο θα κινούνται εκτός ζυγοστάθμισης, θα δονούνται υπερβολικά και μπορεί να γίνουν αιτία απώλειας του ελέγχου.
- ◆ Μη χρησιμοποιείτε αξεσουάρ που έχει υποστεί ζημιά. Πριν από κάθε χρήση, επιθεωρείτε το αξεσουάρ, όπως τροχούς λείανσης, για εκλεπίσεις και ρωγμές, το πέλασμα στήριξης για ρωγμές, σχίσμο ή υπερβολική φθορά, τη συρματόβουρτσα για αποκολλημένα ή ραγισμένα σύρματα. Αν πέσει κάτω το ηλεκτρικό εργαλείο ή το αξεσουάρ, ελέγξτε το αξεσουάρ προσεκτικά για ζημιά ή εγκαταστήστε αξεσουάρ που δεν έχει υποστεί ζημιά. Μετά την επιθεώρηση και την εγκατάσταση ενός αξεσουάρ, εσείς και τυχόν παρευρισκόμενα άτομα πρέπει να πάρετε θέση μακριά από το επίπεδο περιστροφής του αξεσουάρ και να λειτουργήσετε το ηλεκτρικό εργαλείο στη μέγιστη ταχύτητα χωρίς φορτίο για ένα λεπτό. Τα αξεσουάρ που έχουν υποστεί ζημιά, κανονικά θα διαλυθούν στη διάρκεια αυτού του χρόνου δοκιμής.
- ◆ Φοράτε ατομικό εξοπλισμό προστασίας. Ανάλογα με την εφαρμογή, χρησιμοποιείτε προστατευτικό πρόσωπο, ειδικά προστατευτικά γυαλιά ή γυαλιά ασφαλείας. Φοράτε, όπως ενδείκνυται, μάσκα κατά της σκόνης, προστατευτικά ακοής, γάντια και ποδιά συνεργείου ικανή να σταματά θραύσματά από τον τροχό λείανσης ή το αντικείμενο εργασίας. Τα προστατευτικά ματιών πρέπει να έχουν την ικανότητα να σταματούν εκτινασσόμενα σωματίδια που παράγονται από διάφορες εργασίες. Η μάσκα ή η αναπνευστική συσκευή πρέπει να έχει την ικανότητα να φιλτράρει σωματίδια που παράγονται από την εργασία σας. Η παρατεταμένη έκθεση σε θόρυβο υψηλής έντασης μπορεί να προκαλέσει μόνιμη βλάβη της ακοής.

- ◆ **Κρατάτε τους παρευρισκομένους σε ασφαλή απόσταση από την περιοχή εργασίας. Οποιοσδήποτε εισέρχεται στον χώρο εργασίας πρέπει να φορά ατομικό εξοπλισμό προστασίας.** Θραύσματα του αντικειμένου εργασίας ή σπασμένου αξεσουάρ μπορεί να εκτιναχθούν και να προκαλέσουν τραυματισμό πέρα από την άμεση περιοχή όπου εκτελείται η εργασία.
- ◆ **Κρατάτε το ηλεκτρικό εργαλείο μόνο από τις μονωμένες επιφάνειες συγκράτησης όταν εκτελείτε κάποια εργασία κατά την οποία το εργαλείο κοπής μπορεί να έρθει σε επαφή με κρυμμένα καλώδια.** Τυχόν επαφή με καλώδιο υπό τάση θα θέσει υπό τάση και τα εκτεθειμένα μεταλλικά μέρη του ηλεκτρικού εργαλείου και θα μπορούσε να προκαλέσει ηλεκτροπληξία του χειριστή.
- ◆ **Ποτέ μην αφήνετε κάτω το ηλεκτρικό εργαλείο αν πρώτα δεν έχει σταματήσει τελείως να κινείται το αξεσουάρ.** Το περιστρεφόμενο αξεσουάρ μπορεί να έρθει σε επαφή με την επιφάνεια και να ακινητοποιηθεί σε αυτή, με αποτέλεσμα το ηλεκτρικό εργαλείο να τραβηχτεί εκτός ελέγχου σας.
- ◆ **Μην έχετε σε λειτουργία το ηλεκτρικό εργαλείο ενώ το μεταφέρετε στο πλευρό σας.** Τυχόν αθέλητη επαφή με το περιστρεφόμενο αξεσουάρ θα μπορούσε να πιάσει τα ρούχα σας, τραβώντας το αξεσουάρ προς το σώμα σας.
- ◆ **Καθαρίζετε τακτικά τα ανοίγματα αερισμού του ηλεκτρικού εργαλείου.** Ο ανεμιστήρας του μοτέρ θα τραβήξει τη σκόνη μέσα στο περίβλημα και η υπερβολικά μεγάλη συγκέντρωση σκόνης μετάλλου μπορεί να προκαλέσει κινδύνους από το ηλεκτρικό ρεύμα.
- ◆ **Μη χρησιμοποιείτε το ηλεκτρικό εργαλείο κοντά σε εύφλεκτα υλικά.** Αυτά τα υλικά θα μπορούσαν να αναφλεγούν από σπινθήρες.
- ◆ **Μη χρησιμοποιείτε αξεσουάρ για τα οποία απαιτείται ψύξη με ψυκτικά υγρά.** Η χρήση νερού ή άλλων ψυκτικών υγρών μπορεί να προκαλέσει ηλεκτροπληξία που ίσως αποβεί θανατηφόρα.

### Ανάδραση και σχετικές προειδοποιήσεις

Η ανάδραση (κλώσημα) είναι μια ξαφνική αντίδραση όταν ένας περιστρεφόμενος τροχός, πέλμα στήριξης γυαλόχαρτου, βούρτσα ή κάποιο άλλο αξεσουάρ σφηνώσει ή μαγκώσει. Το σφηνώμα ή το μάγκωμα προκαλεί ταχύτατη ακινητοποίηση του περιστρεφόμενου αξεσουάρ, κάτι που κάνει το μη ελεγχόμενο ηλεκτρικό εργαλείο να περιστραφεί σε κατεύθυνση αντίθετη με την κατεύθυνση περιστροφής του αξεσουάρ στο σημείο της ακινητοποίησης.

Για παράδειγμα, αν ένας τροχός λείανσης μαγκώσει ή σφηνώσει στο αντικείμενο εργασίας, το άκρο του τροχού που εισέρχεται στο σημείο του σφηνώματος μπορεί να σκαλώσει στην επιφάνεια του υλικού κάνοντας τον τροχό να ανέβει προς τα έξω ή να πιναχτεί προς τα έξω.

Ο τροχός μπορεί να πιναχτεί είτε προς την κατεύθυνση του χειριστή είτε αντίθετα, ανάλογα με την κατεύθυνση κίνησης του τροχού στο σημείο της ακινητοποίησης. Επίσης, οι λειαντικοί τροχοί μπορεί να σπάσουν υπό αυτές τις συνθήκες.

Η ανάδραση είναι το αποτέλεσμα κακής χρήσης του ηλεκτρικού εργαλείου και/ή λανθασμένων διαδικασιών ή συνθηκών χειρισμού και μπορεί να αποφευχθεί με τη λήψη κατάλληλων μέτρων προφύλαξης, όπως αναφέρεται πιο κάτω.

- ◆ **Διατηρείτε σταθερό κράτημα του ηλεκτρικού εργαλείου και τοποθετείτε το σώμα και το χέρι σας έτσι ώστε να μπορείτε να αντισταθείτε στις δυνάμεις ανάδρασης.** Πάντα χρησιμοποιείτε τη βοηθητική λαβή, εάν παρέχεται, για μέγιστο έλεγχο της ανάδρασης ή της αντίδρασης ροπής κατά την εκκίνηση. Ο χειριστής μπορεί να ελέγξει τις αντιδράσεις στη ροπή ή τις δυνάμεις ανάδρασης, αν λαμβάνονται κατάλληλα μέτρα προφύλαξης.
- ◆ **Ποτέ μην τοποθετείτε το χέρι σας κοντά στο περιστρεφόμενο αξεσουάρ.** Το αξεσουάρ μπορεί κατά την ανάδραση να κινηθεί πάνω στο χέρι σας.
- ◆ **Μην τοποθετείτε το σώμα σας στην περιοχή όπου θα κινηθεί το ηλεκτρικό εργαλείο αν σημειωθεί ανάδραση (κλώσημα).** Η ανάδραση θα κινήσει το εργαλείο σε κατεύθυνση αντίθετη με την κίνηση του τροχού στο σημείο της ακινητοποίησης.
- ◆ **Προσέχετε ιδιαίτερα όταν εξεργάζεστε γωνίες, αιχμηρά άκρα κλπ. Αποφύγετε την αναπήδηση και το μάγκωμα του αξεσουάρ.** Οι γωνίες, τα αιχμηρά άκρα ή η αναπήδηση τείνουν να προκαλέσουν μάγκωμα του αξεσουάρ και να προκαλέσουν απώλεια του ελέγχου ή ανάδραση.
- ◆ **Μη συνδέσετε στο εργαλείο λεπίδα ξυλογλυπτικής με αλυσίδα πριονιού ή οδοντωτή λεπίδα πριονιού.** Αυτού του είδους οι λεπίδες δημιουργούν συχνή ανάδραση και απώλεια του ελέγχου.

### Προειδοποιήσεις ασφαλείας ειδικά για εργασίες τροχίσματος και αποκοπής με λείανση:

- ◆ **Χρησιμοποιείτε μόνο τύπους τροχού που συνιστώνται για το ηλεκτρικό εργαλείο σας και τον συγκεκριμένο προφυλακτήρα που έχει σχεδιαστεί για τον επιλεγμένο τροχό.** Για τροχούς για τους οποίους δεν έχει σχεδιαστεί το ηλεκτρικό εργαλείο δεν μπορεί να επιτευχθεί επαρκής προστασία και επομένως αυτοί δεν είναι ασφαλείς.
- ◆ **Η επιφάνεια τροχίσματος σε τροχούς βυθισμένου κέντρου πρέπει να τοποθετείται κάτω από το επίπεδο του χείλους του προφυλακτήρα.** Ένας ακατάλληλα τοποθετημένος τροχός που προεξέχει από το επίπεδο του χείλους του προφυλακτήρα δεν επιτρέπει επαρκή προστασία.

- ◆ **Ο προφυλακτήρας πρέπει να είναι προσαρτημένος στέρεα στο ηλεκτρικό εργαλείο και να έχει ρυθμιστεί η θέση του για μέγιστη ασφάλεια, ώστε ο χειριστής να είναι εκτεθειμένος σε όσο το δυνατόν μικρότερο μέρος του τροχού.** Ο προφυλακτήρας βοηθά να προφυλάσσεται ο χειριστής από θραύσματα λόγω ενδεχόμενης θραύσης του τροχού, από κατά λάθος επαφή με τον τροχό και από σπινθήρες οι οποίοι θα μπορούσαν να προκαλέσουν ανάφλεξη σε ρουχισμό.
- ◆ **Οι τροχοί πρέπει να χρησιμοποιούνται μόνο για τις συνιστώμενες εφαρμογές. Για παράδειγμα: μην τροχίζετε με την επιφάνεια τροχού αποκοπής.** Οι τροχοί λειαντικής αποκοπής προορίζονται για τρόχισμα με την περιφέρεια μόνο, ενώ αν εφαρμοστούν πλευρικές δυνάμεις στους τροχούς αυτούς, μπορεί να προκληθεί θραύση τους.
- ◆ **Πάντα χρησιμοποιείτε φλάντζες τροχών που δεν έχουν ζημιές και είναι του σωστού μεγέθους και σχήματος για τον τροχό που έχετε επιλέξει.** Οι σωστές φλάντζες τροχού υποστηρίζουν τον τροχό, μειώνοντας έτσι την πιθανότητα θραύσης του. Οι φλάντζες για τροχούς αποκοπής μπορεί να είναι διαφορετικές από τις φλάντζες για τροχούς τρόχισματος.
- ◆ **Μη χρησιμοποιείτε φθαρμένους τροχούς από μεγαλύτερα ηλεκτρικά εργαλεία.** Ένας τροχός που προορίζεται για μεγαλύτερο ηλεκτρικό εργαλείο δεν είναι κατάλληλος για τη μεγαλύτερη ταχύτητα ενός μικρότερου εργαλείου και μπορεί να σπάσει.
- ◆ **Όταν χρησιμοποιείτε τροχούς διπλής χρήσης, πάντα χρησιμοποιείτε τον σωστό προφυλακτήρα για την εκτελούμενη εργασία.** Αν δεν χρησιμοποιήσετε τον σωστό προφυλακτήρα, ενδέχεται να μην παρέχεται το επιθυμητό επίπεδο προστασίας, κάτι που θα μπορούσε να επιφέρει σοβαρό τραυματισμό.
- ◆ **Όταν μπλοκάρει ο τροχός, ή σε περίπτωση διακοπής της κοπής για οποιονδήποτε λόγο, απενεργοποιήστε το ηλεκτρικό εργαλείο και κρατήστε το ακίνητο μέσα στο αντικείμενο εργασίας, μέχρι να σταματήσει τελείως ο τροχός. Ποτέ μην επιχειρήσετε να αφαιρέσετε τον τροχό αποκοπής από την τομή ενώ ο τροχός κινείται, διαφορετικά μπορεί να προκύψει ανάδραση.** Διερευνήστε και λάβετε διορθωτικά μέτρα για να εξαλείψετε το αίτιο του μαγκώματος του τροχού.
- ◆ **Μην επανεκκινήσετε την εργασία κοπής μέσα στο αντικείμενο εργασίας. Αφήστε πρώτα τον τροχό να φθάσει σε πλήρη ταχύτητα και προσεκτικά εισάγετέ τον πάλι στην τομή.** Ο τροχός μπορεί να μαγκώσει, να κινηθεί προς το μέρος σας ή να παρουσιάσει ανάδραση (κλώτσημα) αν το ηλεκτρικό εργαλείο επανεκκινήσει ενώ είναι μέσα στο αντικείμενο εργασίας.
- ◆ **Υποστηρίξτε τα μεγάλα φύλλα ή τα υπερμεγέθη αντικείμενα εργασίας ώστε να ελαχιστοποιείτε τον κίνδυνο σφηνώματος του τροχού και ανάδρασης.** Τα μεγάλα αντικείμενα εργασίας τείνουν να κάμπτονται υπό το ίδιο τουσ το βάρος. Τα στηρίγματα πρέπει να τοποθετούνται κάτω από το αντικείμενο εργασίας κοντά στη γραμμή κοπής και κοντά στο άκρο του αντικειμένου εργασίας και στις δύο πλευρές του τροχού.
- ◆ **Προσέχετε εξαιρετικά όταν δημιουργείτε "κοπή εσωτερικού ανοίγματος" σε υπάρχοντες τοίχους ή άλλες τυφλές περιοχές.** Ο τροχός που προεξέχει μπορεί να κόψει σωληνές αερίου ή νερού, ηλεκτρικά καλώδια ή αντικείμενα που μπορεί να προκαλέσουν ανάδραση.
- ◆ **Μην επιχειρήσετε να επιτύχετε καμπύλη κοπή.** Η υπερβολική καταπόνηση του τροχού αυξάνει το φορτίο και την ευπάθεια σε συστροφή ή μάγκωμα του τροχού μέσα στην τομή και επομένως την πιθανότητα ανάδρασης ή θραύσης του τροχού, κάτι που μπορεί να επιφέρει σοβαρό τραυματισμό.

### Πρόσθετες προειδοποιήσεις ασφαλείας ειδικά για εργασίες κοπής με λείανση

- ◆ **Μη "σφηνώνετε" τον τροχό αποκοπής και μην εφαρμόζετε υπερβολική πίεση. Μην επιχειρείτε να επιτύχετε υπερβολικό βάθος κοπής.** Η υπερβολική καταπόνηση του τροχού αυξάνει το φορτίο και την ευπάθεια σε συστροφή ή μάγκωμα του τροχού μέσα στην τομή και την πιθανότητα ανάδρασης ή θραύσης του τροχού.
- ◆ **Μην τοποθετείτε το σώμα σας σε ευθεία με ή πίσω από τον περιστρεφόμενο τροχό.** Αν ο τροχός, στο σημείο χρήσης του, κινείται μακριά από το σώμα σας, μια πιθανή ανάδραση (κλώτσημα) μπορεί να κάνει τον περιστρεφόμενο τροχό και το ηλεκτρικό εργαλείο να τιναχτούν κατευθείαν προς το μέρος σας.

### Προειδοποιήσεις ασφαλείας ειδικά για εργασίες γυαλοχαρτίσματος:

- ◆ **Χρησιμοποιείτε χαρτί δίσκου γυαλοχαρτίσματος με σωστό μέγεθος. Τηρείτε τις υποδείξεις του κατασκευαστή όταν επιλέγετε γυαλόχαρτο.** Το μεγαλύτερο από το κανονικό γυαλόχαρτο που εκτείνεται πολύ πέρα από το πέλμα γυαλοχαρτίσματος, δημιουργεί κίνδυνο κοψίματος και μπορεί να προκαλέσει μάγκωμα, σχίσμο του δίσκου ή ανάδραση.

### Προειδοποιήσεις ασφαλείας ειδικά για εργασίες χρήσης συρματόβουρτσας

- ◆ **Έχετε υπόψη σας ότι συρματινές τρίχες εκσφενδονίζονται από τη βούρτσα, ακόμη και κατά τη συνήθη λειτουργία. Μην καταπονείτε υπερβολικά τα σύρματα εφαρμόζοντας υπερβολικό φορτίο στη βούρτσα.**



Οι συρμάτινες τρίχες μπορούν να διεσπύσουν εύκολα σε ελαφρύ ρουχισμό και/ή το δέρμα.

- ♦ **Εάν συνιστάται προστατευτικό για εργασίες χρήσης συρματόβουρτσας, μην επιτρέψετε οποιαδήποτε επαφή του συρμάτινου τροχού ή βούρτσας με τον προφυλακτήρα.** Η διάμετρος του συρμάτινου τροχού ή της συρματόβουρτσας μπορεί να αυξηθεί λόγω του φορτίου εργασίας και των φυγόκεντρων δυνάμεων.



**Προειδοποίηση!** Η επαφή ή η εισπνοή της σκόνης που δημιουργούν οι εφαρμογές γυαλοχαρτίσματος μπορεί να ενέχουν κίνδυνο για την υγεία του χειριστή και τυχόν παρευρισκομένων. Φορέστε μάσκα σκόνης ειδικά σχεδιασμένη για προστασία έναντι της σκόνης και των αναθυμιάσεων και βεβαιωθείτε ότι τα άτομα που βρίσκονται ή εισέρχονται στο χώρο εργασίας είναι επίσης προστατευμένα.

### Υπολειπόμενοι κίνδυνοι

Κατά τη χρήση του εργαλείου μπορεί να δημιουργηθούν πρόσθετοι υπολειπόμενοι κίνδυνοι, οι οποίοι ενδέχεται να μη συμπεριλαμβάνονται στις προειδοποιήσεις ασφαλείας που εσωκλείονται. Αυτοί οι κίνδυνοι μπορούν να προκύψουν από κακή χρήση, παρατεταμένη χρήση κλπ.

Ακόμα και με την εφαρμογή των σχετικών κανονισμών ασφαλείας και την εφαρμογή διατάξεων ασφαλείας, ορισμένοι υπολειπόμενοι κίνδυνοι δεν μπορούν να αποφευχθούν. Σ' αυτούς περιλαμβάνονται:

- ♦ Τραυματισμοί από επαφή με οποιαδήποτε περιστρεφόμενα/κινούμενα μέρη.
- ♦ Τραυματισμοί από αλλαγή οποιωνδήποτε εξαρτημάτων, λεπίδων ή αξεσουάρ.
- ♦ Τραυματισμοί από παρατεταμένη χρήση ενός εργαλείου. Όταν χρησιμοποιείτε οποιοδήποτε εργαλείο για παρατεταμένα χρονικά διαστήματα, μην παραλείπετε με κανένα τρόπο να κάνετε τακτικά διαλείμματα.
- ♦ Βλάβη της ακοής.
- ♦ Κίνδυνοι για την υγεία λόγω εισπνοής σκόνης που αναπτύσσεται κατά τη χρήση του εργαλείου (παράδειγμα: εργασία με ξύλο, ειδικά βελανιδιά, οξιά και MDF).

### Θόρυβος και κραδασμοί

Οι δηλωμένες τιμές εκπομπών θορύβου και κραδασμών που αναφέρονται στα τεχνικά χαρακτηριστικά και στη δήλωση συμμόρφωσης έχει μετρηθεί σύμφωνα με τυποποιημένη μέθοδο δοκιμής που παρέχεται από το πρότυπο EN 62841 και μπορεί να χρησιμοποιηθεί για τη σύγκριση ενός εργαλείου με ένα άλλο.

Η δηλωμένη τιμή εκπομπών θορύβου και κραδασμών μπορεί επίσης να χρησιμοποιηθεί σε έναν προκαταρκτικό προσδιορισμό της έκθεσης.



**ΠΡΟΕΙΔΟΠΟΙΗΣΗ!** ΣΤΗΝ ΠΡΑΞΗ, Η ΤΙΜΗ ΕΚΠΟΜΠΩΝ ΘΟΡΥΒΟΥ ΚΑΙ ΚΡΑΔΑΣΜΩΝ ΚΑΤΑ ΤΗ ΧΡΗΣΗ ΤΟΥ ΗΛΕΚΤΡΙΚΟΥ ΕΡΓΑΛΕΙΟΥ ΜΠΟΡΕΙ ΝΑ ΔΙΑΦΕΡΕΙ ΑΠΟ ΤΗΝ ΤΙΜΗ ΠΟΥ ΔΗΛΩΘΗΚΕ, ΑΝΑΛΟΓΑ ΜΕ ΤΟΥΣ ΤΡΟΠΟΥΣ ΧΡΗΣΗΣ ΤΟΥ ΕΡΓΑΛΕΙΟΥ. ΤΟ ΕΠΙΠΕΔΟ ΘΟΡΥΒΟΥ ΚΑΙ ΚΡΑΔΑΣΜΩΝ ΜΠΟΡΕΙ ΝΑ ΑΥΞΗΘΕΙ ΠΑΝΩ ΑΠΟ ΤΟ ΕΠΙΠΕΔΟ ΠΟΥ ΕΧΕΙ ΔΗΛΩΘΕΙ.

Κατά τον προσδιορισμό της έκθεσης σε κραδασμούς για τον καθορισμό των απαιτούμενων μέτρων ασφαλείας σύμφωνα με την οδηγία 2002/44/ΕΚ για την προστασία προσώπων που χρησιμοποιούν συχνά ηλεκτρικά εργαλεία στην εργασία τους, μια προσεγγιστική εκτίμηση της έκθεσης σε κραδασμούς πρέπει να λαμβάνει υπόψη τις πραγματικές συνθήκες χρήσης και τον τρόπο χρήσης του εργαλείου, συμπεριλαμβανομένων και όλων των επιμέρους τμημάτων του κύκλου εργασίας, όπως τα χρονικά διαστήματα που το εργαλείο ήταν εκτός λειτουργίας και τα διαστήματα λειτουργίας χωρίς φορτίο, επιπλέον του χρόνου πίεσης της σκανδάλης.

**Προειδοποίηση!** Το τρόχισμα λεπτών φύλλων μετάλλου ή άλλων δομών που τίθενται εύκολα σε δόνηση και έχουν μεγάλη επιφάνεια, μπορεί να έχει σαν συνέπεια συνολική εκπομπή θορύβου πολύ υψηλότερη (έως 15 dB) από τις δηλωμένες τιμές εκπομπών θορύβου.

Τέτοιου είδους αντικείμενα εργασίας θα πρέπει κατά το δυνατόν να εμποδίζονται να εκπέμπουν θόρυβο, με λήψη κατάλληλων μέτρων όπως με χρήση βαριών εύκαμπτων στρωμάτων απόσβεσης των δονήσεων. Η αυξημένη εκπομπή θορύβου πρέπει επίσης να ληφθεί υπόψη τόσο για την αξιολόγηση επικινδυνότητας της έκθεσης σε θόρυβο όσο και για την επιλογή κατάλληλων μέσων προστασίας της ακοής.

### Ετικέτες πάνω στο εργαλείο

Το εργαλείο φέρει τα παρακάτω σύμβολα μαζί με τον κωδικό ημερομηνίας:



**Προειδοποίηση!** Για να μειωθεί ο κίνδυνος τραυματισμού, ο χρήστης πρέπει να διαβάσει το εγχειρίδιο οδηγιών.



Φοράτε προστατευτικά γυαλιά όταν χρησιμοποιείτε αυτό το εργαλείο.



Φοράτε ωτασπίδες όταν χρησιμοποιείτε αυτό το εργαλείο.



Πάντα χειρίζεστε το εργαλείο και με τα δύο χέρια.



Μη χρησιμοποιείτε τον προφυλακτήρα για εργασίες κοπής σε σκυρόδεμα/είδη τοιχοποιίας.



Διαβάστε το εγχειρίδιο οδηγιών πριν τη χρήση.

## Πρόσθετες οδηγίες ασφαλείας για μπαταρίες και φορτιστές

### Μπαταρίες

- ◆ Ποτέ μην επιχειρήσετε να τις ανοίξετε, για κανένα λόγο.
- ◆ Μην εκθέτετε την μπαταρία σε νερό.
- ◆ Μη φυλάσσετε μπαταρίες σε θέσεις όπου η θερμοκρασία μπορεί να υπερβεί τους 40 °C.
- ◆ Η φόρτιση πρέπει να γίνεται μόνο σε θερμοκρασίες περιβάλλοντος μεταξύ 10 °C και 40 °C.
- ◆ Η φόρτιση πρέπει να γίνεται μόνο με τους φορτιστές που παρέχονται μαζί με το εργαλείο.
- ◆ Κατά την απόρριψη των μπαταριών, ακολουθείτε τις οδηγίες που παρέχονται στην ενότητα "Προστασία του περιβάλλοντος".



Μην επιχειρήσετε να φορτίσετε μπαταρίες που έχουν υποστεί ζημιά.

### Φορτιστές

- ◆ Ο φορτιστής BLACK+DECKER πρέπει να χρησιμοποιείται αποκλειστικά και μόνο για τη φόρτιση της μπαταρίας στο εργαλείο που συνόδευε. Άλλες μπαταρίες ενδέχεται να εκραγούν, προκαλώντας τραυματισμό ατόμων και ζημιές.
- ◆ Ποτέ μην επιχειρήσετε να φορτίσετε μη επαναφορτιζόμενες μπαταρίες.
- ◆ Φροντίζετε να αντικαθίστανται άμεσα τα καλώδια που έχουν υποστεί ζημιά.
- ◆ Μην εκθέτετε τον φορτιστή σε νερό.
- ◆ Μην ανοίξετε τον φορτιστή.
- ◆ Μην εισάγετε οποιαδήποτε αντικείμενα μέσα στο φορτιστή.

### Ασφάλεια τρίτων

- ◆ Αυτή η συσκευή/ο φορτιστής μπορεί να χρησιμοποιηθεί από παιδιά ηλικίας 8 ετών και άνω καθώς και από άτομα με μειωμένες σωματικές, αισθητηριακές ή διανοητικές ικανότητες ή άτομα χωρίς εμπειρία και γνώσεις, μόνο εφόσον επιτηρούνται ή τους έχουν δοθεί οδηγίες σχετικά με την ασφαλή χρήση της συσκευής και έχουν κατανοήσει τους κινδύνους που ενέχονται.
- ◆ Τα παιδιά δεν πρέπει να παίζουν με τη συσκευή. Ο καθαρισμός και η συντήρηση από τον χρήστη δεν πρέπει να γίνονται από παιδιά χωρίς επίβλεψη.



Ο φορτιστής προορίζεται για χρήση μόνο σε εσωτερικούς χώρους.

## Ασφάλεια χρήσης ηλεκτρικού ρεύματος



Ο φορτιστής σας φέρει διπλή μόνωση. Επομένως, δεν απαιτείται αγωγός γείωσης. Ελέγχετε πάντα ότι η τάση ρεύματος δικτύου συμφωνεί με αυτήν που αναγράφεται στην πινακίδα στοιχείων.

Ποτέ μην επιχειρήσετε να αντικαταστήσετε τη μονάδα φορτιστή με κανονικό φως ρεύματος δικτύου.

- ◆ Αν το καλώδιο ρεύματος έχει υποστεί ζημιά, πρέπει να αντικατασταθεί από τον κατασκευαστή ή από ένα εξουσιοδοτημένο κέντρο σέρβις της BLACK+DECKER, ώστε να μην αποτελέσει κίνδυνο.

## Χαρακτηριστικά

Στο εργαλείο αυτό διατίθενται ορισμένα ή όλα τα παρακάτω χαρακτηριστικά.

1. Διακόπτης ενεργοποίησης-απενεργοποίησης (On-Off)
2. Συρόμενο κουμπί συνεχόμενης λειτουργίας
3. Δίσκος τροχίσματος/ κοπής
4. Προφυλακτήρας
5. Πλευρική λαβή
6. Πακέτο μπαταριών

## Φόρτιση μιας μπαταρίας (εικ. Α)

Οι φορτιστές BLACK+DECKER έχουν σχεδιαστεί να φορτίζουν πακέτα μπαταριών BLACK+DECKER.

- ◆ Συνδέστε τον φορτιστή (9) σε κατάλληλη πρίζα πριν εισάγετε το πακέτο μπαταριών (6).
- ◆ Εισάγετε το πακέτο μπαταριών (6) στον φορτιστή και βεβαιωθείτε ότι το πακέτο μπαταριών έχει τερματίσει πλήρως στις υποδοχές του φορτιστή (Εικόνα Α).

Η λυχνία LED (7a) θα αναβοσβήνει, υποδεικνύοντας ότι η μπαταρία φορτίζεται.

Η ολοκλήρωση της φόρτισης υποδεικνύεται από τη λυχνία LED η οποία παραμένει αναμμένη συνεχώς. Τότε το πακέτο είναι πλήρως φορτισμένο και μπορείτε να το χρησιμοποιήσετε ή να το αφήσετε τοποθετημένο στο φορτιστή.

- ◆ Επαναφορτίζετε τις αποφορτισμένες μπαταρίες το συντομότερο δυνατόν μετά τη χρήση τους, διαφορετικά μπορεί να μειωθεί πολύ η διάρκεια ζωής τους. Για τη μέγιστη διάρκεια ζωής των μπαταριών, μην τις αποφορτίζετε πλήρως. Συνιστάται να επαναφορτίζετε τις μπαταρίες μετά από κάθε χρήση.



**Διαγνωστικά φορτιστή (εικ. Β)**

Αυτός ο φορτιστής έχει σχεδιαστεί ώστε να ανιχνεύει ορισμένα προβλήματα που μπορούν να προκύψουν με πακέτα μπαταριών ή με την πηγή ρεύματος. Τα προβλήματα υποδεικνύονται από μια λυχνία LED που αναβοσβήνει με διαφορετικά μοτίβα αναλαμπών.

**Προβληματική μπαταρία**

Ο φορτιστής μπορεί να ανιχνεύσει ότι μια μπαταρία είναι εξασθενημένη ή έχει υποστεί ζημιά. Η λυχνία LED αναβοσβήνει με το μοτίβο αναλαμπών που υποδεικνύεται στην ετικέτα. Αν δείτε αυτό το μοτίβο αναλαμπών που αντιστοιχεί σε προβληματική μπαταρία, μη συνεχίσετε τη φόρτιση της μπαταρίας. Επιστρέψτε την σε κέντρο σέρβις ή σε θέση συλλογής για ανακύκλωση.

**Καθυστέρηση θερμού/ ψυχρού πακέτου μπαταριών**

Αν ο φορτιστής ανιχνεύσει μπαταρία με υπερβολικά υψηλή ή χαμηλή θερμοκρασία, ξεκινά αυτόματα μια Καθυστέρηση θερμού/ψυχρού πακέτου μπαταριών, αναστέλλοντας τη φόρτιση έως ότου η μπαταρία έχει φθάσει σε κατάλληλη θερμοκρασία. Αφού συμβεί αυτό, ο φορτιστής μεταβαίνει αυτόματα σε λειτουργία φόρτισης του πακέτου. Αυτή η λειτουργία διασφαλίζει τη μέγιστη διάρκεια ζωής της μπαταρίας. Η λυχνία αναβοσβήνει με το μοτίβο αναλαμπών που υποδεικνύεται στην ετικέτα.

**Παραμονή της μπαταρίας στον φορτιστή**

Ο φορτιστής και το πακέτο μπαταριών μπορούν να παραμείνουν συνδεδεμένα επ' αόριστον με τη λυχνία LED αναμμένη. Ο φορτιστής θα διατηρεί το πακέτο μπαταριών σε βέλτιστη κατάσταση και πλήρως φορτισμένο. Αυτός ο φορτιστής διαθέτει μια αυτόματη λειτουργία συντήρησης η οποία εξισώνει ή ισοσταθμίζει τα μεμονωμένα στοιχεία στο πακέτο μπαταριών για να επιτρέπει στο πακέτο μπαταριών να λειτουργεί σε μέγιστη χωρητικότητα. Τα πακέτα μπαταριών πρέπει να υποβάλλονται στη διαδικασία συντήρησης κάθε εβδομάδα ή όταν η μπαταρία δεν παρέχει πλέον το ίδιο αποτέλεσμα όπως παλαιότερα. Για να χρησιμοποιήσετε τη λειτουργία αυτόματης συντήρησης, τοποθετήστε το πακέτο μπαταριών στον φορτιστή και αφήστε το εκεί για τουλάχιστον 8 ώρες.

**Σημαντικές επισημάνσεις για τη φόρτιση**

- ◆ Μπορείτε να επιτύχετε την καλύτερη δυνατή διάρκεια ζωής και τη μέγιστη απόδοση εάν φορτίζετε το πακέτο μπαταριών σε θερμοκρασία 18 °C – 24 °C. ΜΗ φορτίσετε το πακέτο μπαταριών σε θερμοκρασίες αέρα που είναι μικρότερες από +4,5 °C ή μεγαλύτερες από +40 °C. Αυτό είναι σημαντικό και θα αποτρέψει τη σοβαρή βλάβη του πακέτου μπαταριών.

- ◆ Ο φορτιστής και το πακέτο μπαταριών μπορεί να θερμανθούν αισθητά κατά τη φόρτιση. Αυτό είναι κανονικό, δεν είναι ένδειξη προβλήματος. Για να διευκολύνετε την ψύξη του πακέτου μπαταριών μετά τη χρήση, αποφεύγετε να τοποθετείτε τον φορτιστή ή το πακέτο μπαταριών σε θερμό περιβάλλον, όπως σε μεταλλικό παράπηγμα ή σε μη μονωμένο τρέιλερ.
- ◆ Αν το πακέτο μπαταριών δεν φορτίζεται σωστά:
  - ◆ Ελέγξτε τη λειτουργία της πρίζας συνδέοντας ένα φωτιστικό ή μια άλλη συσκευή.
  - ◆ Ελέγξτε αν η πρίζα συνδέεται με διακόπτη φώτων που απενεργοποιεί την τροφοδοσία όταν σβήνεται τα φώτα.
  - ◆ Μετακινήστε τον φορτιστή και το πακέτο μπαταριών σε θέση όπου η θερμοκρασία αέρα περιβάλλοντος είναι περίπου 18 °C – 24 °C.
  - ◆ Αν τα προβλήματα φόρτισης επιμένουν, παραδώστε το εργαλείο, το πακέτο μπαταριών και τον φορτιστή στο τοπικό σας κέντρο σέρβις.
- ◆ Το πακέτο μπαταριών πρέπει να επαναφορτίζεται όταν δεν είναι σε θέση να παράγει επαρκή ισχύ σε εργασίες που γίνοντουσαν εύκολα πιο πριν. ΜΗ ΣΥΝΕΧΙΣΕΤΕ τη χρήση υπό αυτές τις συνθήκες. Ακολουθήστε τη διαδικασία φόρτισης. Μπορείτε επίσης να φορτίσετε όποτε επιθυμείτε ένα πακέτο μπαταριών που δεν έχει εξαντληθεί πλήρως, χωρίς αυτό να έχει αρνητικές συνέπειες.
- ◆ Πρέπει να κρατάτε μακριά από τις κοιλότητες του φορτιστή ξένα υλικά αγωγίμης φύσης, όπως είναι, αλλά χωρίς να περιορίζονται σε σκόνη από εργασίες τροχίσματος, μεταλλικά ρινίσματα, σύρμα τριψίματος, αλουμινοχαρτό ή οποιαδήποτε συσσώρευση μεταλλικών σωματιδίων. Αποσυνδέετε τον φορτιστή από την πρίζα πριν επιχειρήσετε να τον καθαρίσετε.
- ◆ Μην αφήσετε το τροφοδοτικό να παγώσει και μην το βυθίσετε σε νερό ή οποιοδήποτε άλλο υγρό.

**Τοποθέτηση και αφαίρεση της μπαταρίας (εικ. C, D)**

- ◆ Για να τοποθετήσετε την μπαταρία (6), ευθυγραμμίστε την με την υποδοχή στο εργαλείο (8). Τοποθετήστε την μπαταρία μέσα στην υποδοχή και σπρώξτε την μέχρι να ασφαλίσει στη θέση της.
- ◆ Για να αφαιρέσετε την μπαταρία, πατήστε το κουμπί απελευθέρωσης μπαταρίας (6a) και ταυτόχρονα τραβήξτε την μπαταρία έξω από την υποδοχή.

**Συναρμολόγηση**

**Προειδοποίηση!** Πριν από τη συναρμολόγηση, βεβαιωθείτε ότι το εργαλείο είναι απενεργοποιημένο και ότι έχετε αφαιρέσει τη μπαταρία.

## Χρήση των προφυλακτήρων

Πάντα χρησιμοποιείτε σωστούς προφυλακτήρες, λαμβάνοντας υπόψη σας τα εξής

- ♦ όταν χρησιμοποιείτε προφυλακτήρα τροχού τύπου A (αποκοπής) για μειωτικό τρόχισμα-λείανση, ο προφυλακτήρας τροχού μπορεί να έρχεται σε επαφή με το αντικείμενο εργασίας προκαλώντας ανεπαρκή έλεγχο.
- ♦ όταν χρησιμοποιείτε προφυλακτήρα τροχού τύπου B (τροχίσματος-λείανσης) για εργασίες αποκοπής με συγκολλητούς τροχούς λείανσης, υπάρχει αυξημένος κίνδυνος έκθεσης σε εκτασόμενους σπινθήρες και σωματίδια, καθώς και έκθεσης σε θραύσματα του τροχού σε περίπτωση θραύσης του τροχού.
- ♦ όταν χρησιμοποιείτε προφυλακτήρα τροχού τύπου A (αποκοπής), τύπου B (τροχίσματος-λείανσης) ή τύπου C (συνδυασμού) για αποκοπή και εργασίες μειωτικού τροχίσματος σε σκυρόδεμα ή είδη τοιχοποιίας, υπάρχει αυξημένος κίνδυνος έκθεσης σε σκόνη και απώλειες ελέγχου με αποτέλεσμα ανάδραση.
- ♦ όταν χρησιμοποιείτε προφυλακτήρα τροχού τύπου A (αποκοπής), τύπου B (τροχίσματος) ή τύπου C (συνδυασμού) με συμπατόβουρτσα τύπου τροχού που έχει πάχος μεγαλύτερο από το μέγιστο πάχος, τα σύρματα μπορεί να πιαστούν στον προφυλακτήρα με συνέπεια θραύση των συρμάτων.

## Τοποθέτηση και αφαίρεση του προφυλακτήρα (εικ. E, F, G)

Το εργαλείο συνοδεύεται από έναν προφυλακτήρα που προορίζεται για χρήσεις τροχίσματος-λείανσης και χρήσεις αποκοπής. Ανατρέξτε στον Πίνακα αξεσουάρ.

- ♦ Τοποθετήστε το εργαλείο πάνω σε ένα τραπέζι, με τον άξονα (12) στραμμένο προς τα επάνω.
- ♦ Ελευθερώστε την ασφάλεια σύσφιγξης και κρατήστε τον προφυλακτήρα πάνω από το εργαλείο, όπως δείχνει η εικόνα E.
- ♦ Ευθυγραμμίστε τις ωτίδες (4a) με τις εγκοπές (9) όπως δείχνει η εικόνα F.
- ♦ Πιέστε τον προφυλακτήρα προς τα κάτω και περιστρέψτε τον αριστερόστροφα στην απαιτούμενη θέση όπως δείχνει η Εικόνα G.
- ♦ Κλείστε τον μοχλό ταχείας απασφάλισης για να ασφαλίσετε τον προφυλακτήρα.

**Προειδοποίηση!** Ποτέ μη χρησιμοποιήσετε το εργαλείο χωρίς τον προφυλακτήρα εκτός αν υπάρχει σχετική ειδική οδηγία στον Πίνακα Αξεσουάρ.

## Αφαίρεση

- ♦ Ανοίξτε τον μοχλό ταχείας απασφάλισης.
- ♦ Περιστρέψτε τον προφυλακτήρα δεξιόστροφα για να ευθυγραμμίσετε τα ωτία (4a) με τις εγκοπές (9).
- ♦ Αφαιρέστε τον προφυλακτήρα από το εργαλείο.

**Προειδοποίηση!** Ποτέ μη χρησιμοποιήσετε το εργαλείο χωρίς τον προφυλακτήρα.

## Τοποθέτηση της πλευρικής λαβής

- ♦ Βιδώστε την πλευρική λαβή (3) σε μία από τις οπές τοποθέτησης στο εργαλείο.

**Προειδοποίηση!** Χρησιμοποιείτε πάντα την πλευρική λαβή, εκτός αν υπάρχει σχετική ειδική οδηγία στον Πίνακα Αξεσουάρ.

## Τοποθέτηση και αφαίρεση δίσκων τροχίσματος, δίσκων κοπής ή δίσκων γυαλοχαρτίσματος με πτερύγια (εικ. H, I, J, K)

Πάντα χρησιμοποιείτε τον σωστό τύπο δίσκου για την εφαρμογή σας.

Πάντα χρησιμοποιείτε δίσκους με τη σωστή διάμετρο και μέγεθος κεντρικής οπής (βλέπε τα τεχνικά χαρακτηριστικά).

## Τοποθέτηση

- ♦ Τοποθετήστε τον προφυλακτήρα όπως περιγράφηκε παραπάνω.
- ♦ Τοποθετήστε την εσωτερική φλάντζα (11) στον άξονα (12), όπως δείχνει η εικόνα H. Βεβαιωθείτε ότι η φλάντζα έχει πάρει τη σωστή θέση πάνω στις επίπεδες πλευρές του άξονα.
- ♦ Τοποθετήστε τον δίσκο (3) πάνω στον άξονα (12) όπως δείχνει η εικόνα H. Αν ο δίσκος έχει υπερυψωμένο κέντρο, βεβαιωθείτε ότι το υπερυψωμένο κέντρο είναι στραμμένο προς την εσωτερική φλάντζα.
- ♦ Βεβαιωθείτε ότι ο δίσκος τοποθετείται σωστά στην εσωτερική φλάντζα.
- ♦ Τοποθετήστε την εξωτερική φλάντζα (10) στον άξονα. Όταν τοποθετείτε ένα δίσκο τροχίσματος, το υπερυψωμένο κέντρο στην εξωτερική φλάντζα πρέπει να είναι στραμμένο προς τον δίσκο (Α στην εικ. I). Όταν τοποθετείτε ένα δίσκο κοπής, το υπερυψωμένο κέντρο στην εξωτερική φλάντζα πρέπει να είναι στραμμένο αντίθετα με τον δίσκο (Β στην εικ. I).
- ♦ Κρατήστε την ασφάλιση άξονα (2) πιεσμένη και σφίξτε την εξωτερική φλάντζα χρησιμοποιώντας το κλειδί δύο πείρων (13) (εικ J).

## Αφαίρεση

- ♦ Κρατήστε την ασφάλιση άξονα (2) πιεσμένη και λασκάρτε την εξωτερική φλάντζα (10) χρησιμοποιώντας το κλειδί δύο πείρων (13) (εικ J).
- ♦ Αφαιρέστε την εξωτερική φλάντζα (10) και τον δίσκο (3).

## Τρόχισμα με την επιφάνεια με τροχούς τροχίσματος

- ♦ Αφήστε το εργαλείο να φθάσει στην πλήρη ταχύτητα πριν φέρετε το εργαλείο σε επαφή με την επιφάνεια εργασίας.

- ◆ Εφαρμόστε ελάχιστη πίεση στην επιφάνεια εργασίας, επιτρέποντας στο εργαλείο να λειτουργήσει σε υψηλή ταχύτητα. Η ταχύτητα τροχίσματος είναι μέγιστη όταν το εργαλείο λειτουργεί σε υψηλή ταχύτητα.
- ◆ Διατηρήστε γωνία 20° έως 30° μεταξύ του εργαλείου και της επιφάνειας εργασίας.
- ◆ Μετακινείτε συνεχώς το εργαλείο με κίνηση εμπρός-πίσω ώστε να αποφεύγετε την τοπική αφαίρεση υλικού σε μεγάλο βάθος από την επιφάνεια εργασίας.
- ◆ Απομακρύνετε το εργαλείο από την επιφάνεια εργασίας πριν το απενεργοποιήσετε. Περιμένετε να σταματήσει να περιστρέφεται το εργαλείο, πριν το αφήσετε κάτω.

### Τρόχισμα με την περιφέρεια με δίσκους τροχίσματος

Οι τροχοί που χρησιμοποιούνται για κοπή και για τρόχισμα με την περιφέρεια μπορεί να σπάσουν ή να παρουσιάσουν ανάδραση (κλώσημα) αν λυγίσουν ή συστραφούν ενώ το εργαλείο χρησιμοποιείται για εργασία αποκοπής ή βαθιού τροχίσματος. Οι εργασίες τροχίσματος με την περιφέρεια/κοπή με τροχό Τύπου 27 πρέπει να περιορίζονται σε ρηχή κοπή και δημιουργία εγκοπής βάθους μικρότερου από 13 mm, όταν ο τροχός είναι καινούργιος. Μειώστε το βάθος κοπής/εγκοπής σύμφωνα με τη μείωση της ακτίνας του τροχού, καθώς φθείρεται. Για περισσότερες πληροφορίες, ανατρέξτε στον Έπινακα αξεσουάρ τροχίσματος και κοπής\* στο τέλος αυτού του εγχειριδίου. Το τρόχισμα με την περιφέρεια/η κοπή μετάλλου/κεραμικών πλακιδίων με τροχό τύπου 41 μπορεί να γίνει με τον παρεχόμενο προφυλακτήρα. Το τρόχισμα με την περιφέρεια /η κοπή σκυροδέματος/ειδών τοιχοποιίας με τροχό τύπου 41 πρέπει να γίνεται με προφυλακτήρα τύπου Α ή τύπου F.

- ◆ Αφήστε το εργαλείο να φθάσει στην πλήρη ταχύτητα πριν φέρετε το εργαλείο σε επαφή με την επιφάνεια εργασίας.
- ◆ Εφαρμόστε ελάχιστη πίεση στην επιφάνεια εργασίας, επιτρέποντας στο εργαλείο να λειτουργήσει σε υψηλή ταχύτητα. Η ταχύτητα τροχίσματος είναι μέγιστη όταν το εργαλείο λειτουργεί σε υψηλή ταχύτητα.
- ◆ Τοποθετήστε το σώμα σας ώστε η ανοικτή κάτω πλευρά του τροχού να είναι στραμμένη μακριά σας.
- ◆ Αφού αρχίσει η κοπή και έχει επιτευχθεί μια εντομή στο αντικείμενο εργασίας, μην αλλάξετε τη γωνία της κοπής. Η αλλαγή της γωνίας θα προκαλέσει κάμψη του τροχού και μπορεί να προκαλέσει θραύση του. Οι τροχοί τροχίσματος με την περιφέρεια δεν είναι σχεδιασμένοι για να αντέχουν τις πλευρικές πιέσεις που προκαλούνται από την κάμψη.
- ◆ Απομακρύνετε το εργαλείο από την επιφάνεια εργασίας πριν απενεργοποιήσετε το εργαλείο. Περιμένετε να σταματήσει να περιστρέφεται το εργαλείο, πριν το αφήσετε κάτω.

**Προειδοποίηση!** Μη χρησιμοποιείτε τροχούς τροχίσματος με την περιφέρεια/τροχούς κοπής για εφαρμογές τροχίσματος-λείανσης με την επιφάνεια, αν στην ετικέτα του τροχού αναφέρεται απαγόρευση αυτής της χρήσης, επειδή οι τροχοί αυτοί δεν είναι σχεδιασμένοι για τις πλευρικές πιέσεις που δημιουργούνται με τρόχισμα-λείανση με την επιφάνεια. Μπορεί να προκληθεί θραύση του τροχού και σοβαρός τραυματισμός.

### Τοποθέτηση και αφαίρεση δίσκων γυαλοχαρτίσματος (εικ. Κ)

Για τις εργασίες γυαλοχαρτίσματος χρειάζεται και ένα πέλμα στήριξης. Το πέλμα στήριξης είναι διαθέσιμο από τον τοπικό σας αντιπρόσωπο BLACK+DECKER ως αξεσουάρ.

### Τοποθέτηση

- ◆ Τοποθετήστε την εσωτερική φλάντζα (11) πάνω στον άξονα (12), όπως δείχνει η (εικ. Κ). Βεβαιωθείτε ότι η φλάντζα έχει πάρει τη σωστή θέση πάνω στις επίπεδες πλευρές του άξονα.
- ◆ Τοποθετήστε το πέλμα στήριξης (3) πάνω στον άξονα.
- ◆ Τοποθετήστε τον δίσκο γυαλοχαρτίσματος (14) πάνω στο πέλμα στήριξης.
- ◆ Τοποθετήστε την εξωτερική φλάντζα (10) πάνω στον άξονα με το υπερυψωμένο κέντρο στραμμένο αντίθετα με τον δίσκο.
- ◆ Κρατήστε την ασφάλιση άξονα (2) πιεσμένη και σφίξτε την εξωτερική φλάντζα χρησιμοποιώντας το κλειδί δύο πείρων (13). Βεβαιωθείτε ότι η εξωτερική φλάντζα έχει τοποθετηθεί σωστά και ότι ο δίσκος είναι σφιγμένος πολύ καλά.

### Αφαίρεση

- ◆ Κρατήστε την ασφάλιση άξονα (2) πιεσμένη και λασκάρτε την εξωτερική φλάντζα (10) χρησιμοποιώντας το κλειδί δύο πείρων (13).
- ◆ Αφαιρέστε την εξωτερική φλάντζα (10), τον δίσκο γυαλοχαρτίσματος (14) και το πέλμα στήριξης (3).

### Φινίρισμα επιφανιών με δίσκους γυαλοχαρτίσματος

- ◆ Αφήστε το εργαλείο να φθάσει στην πλήρη ταχύτητα πριν το φέρετε σε επαφή με την επιφάνεια εργασίας.
- ◆ Εφαρμόστε ελάχιστη πίεση στην επιφάνεια εργασίας, επιτρέποντας στο εργαλείο να λειτουργήσει σε υψηλή ταχύτητα. Η ταχύτητα γυαλοχαρτίσματος είναι μέγιστη όταν το εργαλείο λειτουργεί σε υψηλή ταχύτητα.
- ◆ Διατηρήστε γωνία 5° έως 10° μεταξύ του εργαλείου και της επιφάνειας εργασίας.
- ◆ Μετακινείτε συνεχώς το εργαλείο με κίνηση εμπρός-πίσω ώστε να αποφεύγετε την τοπική αφαίρεση υλικού σε μεγάλο βάθος από την επιφάνεια εργασίας.

- ◆ Απομακρύνετε το εργαλείο από την επιφάνεια εργασίας πριν το απενεργοποιήσετε. Περιμένετε να σταματήσει να περιστρέφεται το εργαλείο, πριν το αφήσετε κάτω.

### Χρήση πελμάτων βάσης γυαλόχαρτων

Πάντα επιλέγτε τους σωστούς δίσκους γυαλόχαρτίσματος με κοκκώδες κατάλληλο για την εφαρμογή σας. Οι δίσκοι γυαλόχαρτίσματος διατίθενται σε διάφορα κοκκώδη. Οι αδρόι κόκκοι προσφέρουν μεγαλύτερους ρυθμούς αφαίρεσης υλικού και πιο τραχύ φινίρισμα. Οι λεπτοί κόκκοι προσφέρουν πιο αργούς ρυθμούς αφαίρεσης υλικού και πιο λείο φινίρισμα.

Ξεκινήστε με δίσκους αδρού κοκκώδους για γρήγορη, χονδρική αφαίρεση υλικού. Αλλάξτε σε χαρτί μεσαίου κοκκώδους και τελειώστε με δίσκο λεπτού κοκκώδους για βέλτιστο φινίρισμα.

- ◆ Χοντρό γυαλόχαρτο = νούμερο 16 - 30.
- ◆ Μεσαίο γυαλόχαρτο = νούμερο 36 - 80.
- ◆ Φινίρισμα με φιλό γυαλόχαρτο = νούμερο 100 - 120.
- ◆ Φινίρισμα με πολύ φιλό γυαλόχαρτο = νούμερο 150 - 180.
- ◆ Αφήστε το εργαλείο να φθάσει στην πλήρη ταχύτητα πριν το φέρετε σε επαφή με την επιφάνεια εργασίας.
- ◆ Εφαρμόστε ελάχιστη πίεση στην επιφάνεια εργασίας, επιτρέποντας στο εργαλείο να λειτουργήσει σε υψηλή ταχύτητα. Η ταχύτητα γυαλόχαρτίσματος είναι μέγιστη όταν το εργαλείο λειτουργεί σε υψηλή ταχύτητα.
- ◆ Διατηρήστε γωνία 5° έως 10° μεταξύ του εργαλείου και της επιφάνειας εργασίας. Ο δίσκος γυαλόχαρτίσματος θα πρέπει να είναι σε επαφή με περίπου 25 mm της επιφάνειας εργασίας.
- ◆ Μετακινείτε συνεχώς το εργαλείο σε ευθεία γραμμή για να εμποδίσετε το κάψιμο της επιφάνειας εργασίας και τη δημιουργία βαθιών κυκλικών χαραγών. Αν αφήνετε το εργαλείο να παραμείνει στην επιφάνεια εργασίας χωρίς να το μετακινείτε ή αν το μετακινείτε κυκλικά, προκαλείται κάψιμο και δημιουργία βαθιών κυκλικών χαραγών στην επιφάνεια εργασίας.
- ◆ Απομακρύνετε το εργαλείο από την επιφάνεια εργασίας πριν το απενεργοποιήσετε. Περιμένετε να σταματήσει να περιστρέφεται το εργαλείο, πριν το αφήσετε κάτω.

### Προφυλάξεις για το γυαλόχαρτίσμα βαμμένων επιφανειών

- ◆ Το γυαλόχαρτίσμα επιφανειών με χρώματα βάσης μολύβδου **ΔΕΝ ΣΥΝΙΣΤΑΤΑΙ** λόγω της δυσκολίας ελέγχου της ρυτιγόδου σκόνης. Ο μεγαλύτερος κίνδυνος δηλητηρίασης από μολύβδο είναι για παιδιά και εγκύους.
- ◆ Επειδή είναι δύσκολο να αναγνωριστεί χωρίς χημική ανάλυση αν ένα χρώμα περιέχει μολύβδο ή όχι, συνιστούμε τις εξής προφυλάξεις όταν γυαλοχαρτίζετε οποιαδήποτε βαμμένη επιφάνεια:

- ◆ Δεν θα πρέπει στην περιοχή εργασίας όπου γίνονται εργασίες γυαλόχαρτίσματος να εισέρχονται παιδιά ή έγκυες έως ότου ολοκληρωθεί όλη η διαδικασία καθαρισμού.
- ◆ Όλα τα άτομα που εισέρχονται στην περιοχή εργασίας θα πρέπει να φορούν μάσκα προστασίας από σκόνη ή αναπνευστική συσκευή. Το φίλτρο θα πρέπει να αντικαθίσταται καθημερινά ή όταν αυτός που το φορά έχει δυσκολία στην αναπνοή.

**Σημείωση:** Θα πρέπει να χρησιμοποιούνται μόνο αυτές οι μάσκες κατά της σκόνης που είναι κατάλληλες για εργασία με χρώματα μολύβδου. Οι κανονικές μάσκες βαφής δεν προσφέρουν αυτή την προστασία. Αναζητήστε στον τοπικό σας έμπορο εργαλείων τη σωστή ηλκεκριμένη μάσκα.

- ◆ ΜΗΝ ΤΡΩΤΕ, ΠΙΝΕΤΕ ή ΚΑΠΝΙΖΕΤΕ στον χώρο εργασίας, για να αποφύγετε την πρόσληψη μολυσμένων σωματιδίων χρώματος. Οι εργαζόμενοι θα πρέπει να πλένονται και να καθαρίζονται ΠΡΙΝ από κατανάλωση φαγητού ή ποτού ή πριν το κάπνισμα. Δεν θα πρέπει να αφήνονται στην περιοχή εργασίας είδη φαγητού, ποτού ή καπνίσματος, γιατί θα μπορούσαν να μολυνθούν με σκόνη.
- ◆ Το χρώμα θα πρέπει να αφαιρείται με τέτοιο τρόπο ώστε να ελαχιστοποιείται η ποσότητα της παραγόμενης σκόνης.
- ◆ Οι περιοχές όπου αφαιρείται χρώμα πρέπει να απομονώνονται με πλαστικά φύλλα πάχους 4 mil.
- ◆ Το γυαλόχαρτίσμα θα πρέπει να γίνεται με τρόπο ώστε να μειώνεται η μεταφορά σκόνης χρώματος έξω από την περιοχή εργασίας.
- ◆ Όλες οι επιφάνειες στην περιοχή εργασίας θα πρέπει να σκουπίζονται με ηλεκτρική σκούπα και να καθαρίζονται καθημερινά σχολαστικά για τη διάρκεια των εργασιών γυαλόχαρτίσματος. Οι σκαούλες ηλεκτρικής σκούπας θα πρέπει να αλλάζονται συχνά.
- ◆ Τα πλαστικά τετάσματα θα πρέπει να συγκεντρώνονται και να απορρίπτονται μαζί με όλη τη σκόνη, ροκανίδια ή άλλα υπολείμματα από τη διαδικασία αφαίρεσης. Θα πρέπει να τοποθετούνται σε σφραγισμένα δοχεία απορριμμάτων και να απορρίπτονται μέσω των κανονικών διαδικασιών συλλογής απορριμμάτων. Κατά τον καθαρισμό, τα παιδιά και οι έγκυες θα πρέπει να παραμένουν μακριά από την άμεση περιοχή εργασίας.
- ◆ Όλα τα παιχνίδια, τα πλενόμενα έπιπλα και τα σκεύη που χρησιμοποιούνται από παιδιά θα πρέπει να πλένονται σχολαστικά πριν χρησιμοποιηθούν πάλι.

### Τοποθέτηση και χρήση συρματοβουρτσών και συρματοτροχών

Οι συρματοβουρτσες σχήματος κυπέλλου ή οι τροχοί σύρματος βιδώνονται απευθείας πάνω στον άξονα του εργαλείου τροχού χωρίς τη χρήση φλαντζών.

Κατά τη χρήση συρματοτροχών απαιτείται προφυλακτήρας τύπου Α ή τύπου Β. Φοράτε γάντια εργασίας όταν χειρίζεστε συρματοβουρτσες και τροχούς σύρματος. Τα εξαρτήματα μπορεί να γίνουν αιχμηρά. Ο τροχός ή η βούρτσα δεν πρέπει να αγγίζει τον προφυλακτήρα όταν τοποθετείται ή κατά τη χρήση. Θα μπορούσε να προκληθεί μη εντοπίσιμη ζημιά στο αξεσουάρ, προκαλώντας την αποκοπή συρμάτων από το αξεσουάρ, δηλ. τον τροχό ή το κύπελλο σύρματος.

- ♦ Βιδώστε τον τροχό στον άξονα με το χέρι.
- ♦ Πατήστε το κουμπί ασφάλισης άξονα και χρησιμοποιήστε ένα κλειδί πάνω στην πλήμνη του συρματοτροχού ή της συρματοβουρτσας για να σφίξετε τον τροχό.
- ♦ Για να αφαιρέσετε τον τροχό, αντιστρέψτε την παραπάνω διαδικασία.

**Προειδοποίηση!** Αν δεν επιτευχθεί σωστή έδραση της πλήμνης του τροχού πριν την ενεργοποίηση του εργαλείου, μπορεί να προκληθεί ζημιά στο εργαλείο ή στον τροχό.

Οι τροχοί σύρματος και οι συρματοβουρτσες μπορούν να χρησιμοποιηθούν για αφαίρεση σκουριάς, επικαθήσεων και χρωμάτων και για τη λείανση ανώμαλων επιφανειών.

**Σημείωση:** Οι ίδιες προφυλάξεις πρέπει να λαμβάνονται κατά τη χρήση συρματοβουρτσας σε χρωματισμένες επιφάνειες καθώς και κατά το υαλοχάρτισμα χρωματισμένων επιφανειών.

- ♦ Αφήστε το εργαλείο να φθάσει στην πλήρη ταχύτητα πριν το φέρετε σε επαφή με την επιφάνεια εργασίας.
- ♦ Εφαρμόστε ελάχιστη πίεση στην επιφάνεια εργασίας, επιτρέποντας στο εργαλείο να λειτουργήσει σε υψηλή ταχύτητα. Η ταχύτητα αφαίρεσης υλικού είναι μέγιστη όταν το εργαλείο λειτουργεί σε υψηλή ταχύτητα.
- ♦ Διατηρήστε γωνία 5° έως 10° μεταξύ του εργαλείου και της επιφάνειας εργασίας για συρματοβουρτσες καμπάνας.
- ♦ Διατηρείτε επαφή ανάμεσα στο άκρο του τροχού και την επιφάνεια εργασίας όταν χρησιμοποιείτε συρματοτροχούς.
- ♦ Μετακινείτε συνεχώς το εργαλείο με κίνηση εμπρός-πίσω ώστε να αποφύγετε την τοπική αφαίρεση υλικού σε μεγάλο βάθος από την επιφάνεια εργασίας. Αν αφήνετε το εργαλείο να παραμείνει στην επιφάνεια εργασίας χωρίς να το μετακινείτε ή αν το μετακινείτε κυκλικά, προκαλείται κάψιμο και δημιουργία βαθιών κυκλικών χαραγών στην επιφάνεια εργασίας.
- ♦ Απομακρύνετε το εργαλείο από την επιφάνεια εργασίας πριν απενεργοποιήσετε το εργαλείο. Επιτρέψτε στο εργαλείο να σταματήσει να περιστρέφεται πριν το αφήσετε.

**Προειδοποίηση!** Χρησιμοποιείτε πρόσθετη προσοχή όταν εργάζεστε πάνω από μια ακμή, γιατί μπορείτε να αντιμετωπίσετε ξαφνική και απότομη κίνηση του εργαλείου τροχού.

ΠΟΤΕ μη χρησιμοποιήσετε συρματοτροχό χωρίς προφυλακτήρα. Μπορεί να εκτιναχτεί κάποιο σύρμα από το αξεσουάρ με αποτέλεσμα σοβαρό τραυματισμό!

## Τοποθέτηση και χρήση τροχών κοπής (τύπου 41)

Οι τροχοί κοπής περιλαμβάνουν διαμαντοτροχούς και λειαντικούς δίσκους. Διατίθενται λειαντικοί τροχοί κοπής για χρήση σε μέταλλο και σκυρόδεμα. Μπορούν επίσης να χρησιμοποιηθούν διαμαντολεπίδες για κοπή σκυροδέματος.

**ΣΗΜΕΙΩΣΗ:** Η κοπή μετάλλου/κεραμικών πλακιδίων με τροχό τύπου 41 μπορεί να γίνει με τον παρεχόμενο προφυλακτήρα. Η κοπή σκυροδέματος/ειδών τοιχοποιίας με τροχό τύπου 41 πρέπει να γίνεται με προφυλακτήρα τύπου Α ή τύπου F. Η μη χρήση κατάλληλης φλάντζας και προφυλακτήρα μπορεί να έχει ως αποτέλεσμα τραυματισμό από θραύση του τροχού και από επαφή με τον τροχό.

Για τους τροχούς κοπής πρέπει να χρησιμοποιούνται φλάντζα στήριξης και παξιμάδι σύσφιξης αντίστοιχης διαμέτρου (συμπεριλαμβάνονται με το εργαλείο).

## Τοποθέτηση τροχών κοπής

- ♦ Τοποθετήστε στον άξονα τη φλάντζα στήριξης χωρίς σπείρωμα, με το υπερυψωμένο τμήμα (καθοδήγησης) στραμμένο προς τα πάνω. Το υπερυψωμένο κέντρο (καθοδήγησης) πάνω στη φλάντζα στήριξης θα είναι σε πλήρη επαφή με τον τροχό όταν είναι εγκατεστημένος ο τροχός.
- ♦ Τοποθετήστε τον τροχό πάνω στη φλάντζα στήριξης, κεντράροντας τον τροχό στο υπερυψωμένο τμήμα (καθοδήγησης).
- ♦ Εγκαταστήστε το παξιμάδι σύσφιξης με σπείρωμα με το υπερυψωμένο τμήμα (καθοδήγησης) στραμμένο αντίθετα από τον τροχό.
- ♦ Πατήστε το κουμπί ασφάλισης άξονα και σφίξτε το παξιμάδι σύσφιξης χρησιμοποιώντας το παρεχόμενο κλειδί (16).
- ♦ Για να αφαιρέσετε τον τροχό, πατήστε το κουμπί ασφάλισης άξονα και λασκάρτε το παξιμάδι σύσφιξης με σπείρωμα χρησιμοποιώντας το παρεχόμενο κλειδί.

**Προειδοποίηση!** Μη χρησιμοποιείτε τροχούς τροχίσματος με την περιφέρεια/τροχούς κοπής για εφαρμογές τροχίσματος-λείανσης με την επιφάνεια, επειδή οι τροχοί αυτοί δεν είναι σχεδιασμένοι για τις πλευρικές πιέσεις που δημιουργούνται με τρόχιση-λείανση με την επιφάνεια. Μπορεί να προκληθεί θραύση και τραυματισμός.

- ♦ Αφήστε το εργαλείο να φθάσει στην πλήρη ταχύτητα πριν το φέρετε σε επαφή με την επιφάνεια εργασίας.
- ♦ Εφαρμόστε ελάχιστη πίεση στην επιφάνεια εργασίας, επιτρέποντας στο εργαλείο να λειτουργήσει σε υψηλή ταχύτητα. Η ταχύτητα κοπής είναι μέγιστη όταν το εργαλείο λειτουργεί σε υψηλή ταχύτητα.
- ♦ Αφού αρχίσει η κοπή και έχει επιτευχθεί μια εντομή στο αντικείμενο εργασίας, μην αλλάξετε τη γωνία της κοπής. Η αλλαγή της γωνίας θα προκαλέσει κάμψη του τροχού και μπορεί να προκαλέσει θραύση του.
- ♦ Απομακρύνετε το εργαλείο από την επιφάνεια εργασίας πριν το απενεργοποιήσετε.

Επιτρέψτε στο εργαλείο να σταματήσει να περιστρέφεται πριν το αφήσετε.

### Προαιρετικά αξεσουάρ

**Προειδοποίηση!** Επειδή τα αξεσουάρ που δεν προσφέρει η Black & Decker δεν έχουν δοκιμαστεί με αυτό το προϊόν, η χρήση τέτοιων αξεσουάρ με αυτό το προϊόν θα μπορούσε να είναι επικίνδυνη. Για να μειώσετε τον κίνδυνο τραυματισμού με το προϊόν αυτό, θα πρέπει να χρησιμοποιείτε μόνο αξεσουάρ που συνιστά η Black & Decker.

**Προειδοποίηση!** Μη χρησιμοποιήσετε συγκολλητό λειαντικό τροχό πέραν της ημερομηνίας λήξης του (EXP), η οποία επισημαίνεται κοντά στο κέντρο του τροχού, αν παρέχεται. Οι ληγμένοι τροχοί έχουν μεγαλύτερη πιθανότητα να σπάσουν και να προκαλέσουν σοβαρό τραυματισμό. Φυλάσσετε τους συγκολλητούς λειαντικούς τροχούς σε ξηρό μέρος όπου δεν θα εκτίθενται σε ακραίες συνθήκες θερμοκρασίας και υγρασίας. Καταστρέψτε τυχόν τροχούς που έχουν λήξει ή υποστεί ζημιά, ώστε να μην μπορούν να χρησιμοποιηθούν. Τα αξεσουάρ που συνιστώνται για χρήση με το προϊόν αυτό διατίθενται έναντι πρόσθετης χρέωσης στον τοπικό σας αντιπρόσωπο ή σε εξουσιοδοτημένο κέντρο σέρβις. Αν χρειάζεστε βοήθεια στον εντοπισμό οποιουδήποτε αξεσουάρ, επικοινωνήστε με τη Black & Decker. Είναι σημαντικό να επιλέγετε σωστούς προφυλακτικές, σωστά πέλματα στήριξης και φλάντζες για χρήση με τα αξεσουάρ του εργαλείου τροχού. Ανατρέξτε στον Πίνακα Αξεσουάρ για πληροφορίες σχετικά με την επιλογή των σωστών αξεσουάρ.

**Προειδοποίηση!** Τα αξεσουάρ πρέπει να διαθέτουν ονομαστικές τιμές χαρακτηριστικών που αντιστοιχούν τουλάχιστον στην ταχύτητα που συνιστάται πάνω στην προειδοποιητική ετικέτα του εργαλείου. Αν τροχοί και άλλα αξεσουάρ κινούνται σε ταχύτητες περιστροφής μεγαλύτερες από την ονομαστική τους τιμή ταχύτητας αξεσουάρ, μπορεί να σπάσουν, να εκτιναχθούν και να προκαλέσουν τραυματισμό.

Χρησιμοποιείτε μόνο τα αξεσουάρ που αναφέρονται στον Πίνακα Αξεσουάρ στο παρόν εγχειρίδιο. Οι ονομαστικές τιμές ταχύτητας των αξεσουάρ πρέπει να είναι μεγαλύτερες από την ταχύτητα του εργαλείου που αναφέρεται στην πινακίδα στοιχείων του εργαλείου.

**Προειδοποίηση!** Χειρίζεστε και αποθηκεύετε όλους τους τροχούς λείανσης προσεκτικά, για να αποτρέψετε ζημιά από θερμικό σοκ, θερμότητα, μηχανικές ζημιές κλπ. Αποθηκεύετε τους σε μια ξηρή, προστατευμένη περιοχή απαλλαγμένη από υψηλή υγρασία, θερμοκρασίες κάτω του μηδενός ή ακραίες μεταβολές της θερμοκρασίας.

### Χρήση

**Προειδοποίηση!** Αφήνετε το εργαλείο να λειτουργεί με τον δικό του ρυθμό. Μην υπερφορτώνετε το εργαλείο.

- ◆ Να είστε προετοιμασμένοι για μια ροή σπινθήρων όταν ο δίσκος τροχίσματος ή κοπής έρθει σε επαφή με το αντικείμενο εργασίας.
- ◆ Πάντα τοποθετείτε το εργαλείο με τέτοιο τρόπο ώστε ο προφυλακτήρας να παρέχει τη βέλτιστη προστασία από τον δίσκο τροχίσματος ή κοπής.

### Σωστή τοποθέτηση των χεριών (Εικ. L)

**Προειδοποίηση!** Για να μειώσετε τον κίνδυνο σοβαρού τραυματισμού, ΠΑΝΤΑ χρησιμοποιείτε σωστή θέση των χεριών όπως δείχνει η εικόνα.

**Προειδοποίηση!** Για να μειώσετε τον κίνδυνο σοβαρού τραυματισμού, ΠΑΝΤΑ κρατάτε σταθερά το εργαλείο για να είστε προετοιμασμένοι σε περίπτωση απότομης αντίδρασης. Για τη σωστή τοποθέτηση των χεριών απαιτείται ένα χέρι στην πλευρική λαβή (5), με το άλλο χέρι στον κορμό του εργαλείου.

### Ενεργοποίηση και απενεργοποίηση

- ◆ Για να ενεργοποιήσετε το εργαλείο, μετακινήστε το κουμπί προς τα εμπρός.
- ◆ Για συνεχόμενη λειτουργία, πιέστε το μπροστινό μέρος του κουμπιού κάτω προς το εσωτερικό του εργαλείου.
- ◆ Για να απενεργοποιήσετε το εργαλείο, πατήστε το πίσω μέρος του κουμπιού προς τα κάτω και αφήστε το κουμπί να κινηθεί προς τα πίσω.

**Προειδοποίηση!** Μην απενεργοποιείτε το εργαλείο όταν είναι υπό φορτίο.

### Συμβουλές για βέλτιστη χρήση

- ◆ Κρατήστε γερά το εργαλείο με το ένα χέρι γύρω από την πλευρική λαβή και το άλλο γύρω από την κύρια λαβή.
- ◆ Κατά το τρόχισμα-λείανση, πάντα διατηρείτε γωνία περίπου 20° - 30° ανάμεσα στον δίσκο και στην επιφάνεια του αντικείμενου εργασίας.

### Συντήρηση

Αυτή η συσκευή/το εργαλείο ρεύματος/μπαταρίας της BLACK+DECKER έχει σχεδιαστεί έτσι ώστε να λειτουργεί για μεγάλο χρονικό διάστημα με την ελάχιστη δυνατή συντήρηση. Η συνεχής ικανοποιητική λειτουργία του εργαλείου εξαρτάται από τη σωστή φροντίδα και τον τακτικό καθαρισμό του.

**Προειδοποίηση!** Πριν πραγματοποιήσετε οποιαδήποτε συντήρηση σε ηλεκτρικά εργαλεία ρεύματος/μπαταρίας:

- ◆ Απενεργοποιήστε και αποσυνδέστε τη συσκευή/το εργαλείο από την πρίζα.
- ◆ Ή απενεργοποιήστε και αφαιρέστε την μπαταρία από τη συσκευή/εργαλείο, εάν η συσκευή/το εργαλείο διαθέτει ξεχωριστό πακέτο μπαταριών.
- ◆ Ή χρησιμοποιήστε την μπαταρία μέχρι να εξαντληθεί τελείως και στη συνέχεια απενεργοποιήστε το εργαλείο.
- ◆ Αποσυνδέστε το φορτιστή από την πρίζα πριν τον καθαρίσετε.



Ο φορτιστής αυτός δεν χρειάζεται καμία άλλη συντήρηση πέραν του τακτικού καθαρισμού.

- ◆ Καθαρίζετε τακτικά τα ανοίγματα αερισμού της συσκευής/ του εργαλείου/ του φορτιστή χρησιμοποιώντας μια μαλακή βούρτσα ή με ένα στεγνό πανί.
- ◆ Καθαρίζετε τακτικά το περίβλημα μωτέρ χρησιμοποιώντας ένα ελαφρά υγρό πανί. Μη χρησιμοποιείτε καθαριστικά που χαράζουν ή περιέχουν διαλύτες.

## Προστασία του περιβάλλοντος



Χωριστή συλλογή. Τα προϊόντα και οι μπαταρίες που επισημαίνονται με αυτό το σύμβολο δεν πρέπει να απορρίπτονται μαζί με τα κανονικά οικιακά απορρίμματα.

Τα προϊόντα και οι μπαταρίες περιέχουν υλικά που μπορούν να ανακτηθούν ή να ανακυκλωθούν, ώστε να μειωθούν οι ανάγκες για πρώτες ύλες.

Ανακυκλώνετε τα ηλεκτρικά προϊόντα και τις μπαταρίες σύμφωνα με τους τοπικούς κανονισμούς. Περισσότερες πληροφορίες διατίθενται στον ιστότοπο [www.2helpU.com](http://www.2helpU.com)

## Τεχνικά χαρακτηριστικά

		BCG6L8
Τάση εισόδου	$V_{DC}$	18
Ονομαστική ταχύτητα (χωρίς φορτίο)	$min^{-1}$	7600
Ονομαστικό μέγεθος δίσκου	mm	115
Οπή δίσκου	mm	22
Μέγ. πάχος δίσκου		
Δίσκοι τροχίσματος	mm	6.4
Δίσκοι κοπής	mm	1.6
Συρματόβουρτσες	mm	13
Μέγεθος άξονα		
M14		
Βάρος (χωρίς πακέτο μπαταριών)	kg	1.7
Μπαταρία		BL2018
Τάση	$V_{DC}$	18
Χωρητικότητα	Ah	2.0
Τύπος		Li-Ion
Φορτιστής		90590289 -05
Τάση εισόδου	$V_{AC}$	230
Τάση εξόδου	$V_{DC}$	18
Ρεύμα	mA	10
Χρόνος φόρτισης, περίπου	h	2

Στάθμη ηχητικής πίεσης σύμφωνα με το πρότυπο EN 62841-2-3:

Ηχητική πίεση ( $L_{pA}$ ) 83 dB(A), αβεβαιότητα (K) 3 dB(A)

ηχητική ισχύς ( $L_{WA}$ ) 91 dB(A), αβεβαιότητα (K) 3 dB(A)

Συνολικές τιμές κραδασμών (διανυσματικό άθροισμα τριών αξόνων) κατά EN62841-2-3:

Τρόχισμα-Λείανση με επιφάνεια ( $a_{h,ISO}$ ) 3,2  $m/s^2$ , αβεβαιότητα (K) 1,5  $m/s^2$

Αποκοπή ( $a_{h,CO}$ ) 2,8  $m/s^2$ , αβεβαιότητα (K) 1,5  $m/s^2$

Γυαλοχάρτισμα με δίσκο ( $a_{h,DS}$ ) 2,4  $m/s^2$ , αβεβαιότητα (K) 1,5  $m/s^2$

## Δήλωση συμμόρφωσης EK ΟΔΗΓΙΑ ΠΕΡΙ ΜΗΧΑΝΗΜΑΤΩΝ



BCG6L8 Γωνιακός τροχός

H BLACK+DECKER δηλώνει ότι τα προϊόντα αυτά που περιγράφονται στα "τεχνικά χαρακτηριστικά" είναι σε συμμόρφωση με τα εξής: 2006/42/EK, EN 62841-1:2015+A11:2022, EN IEC 62841-2-3:2021+A11:2021. Αυτά τα προϊόντα συμμορφώνονται και με τις Οδηγίες 2014/30/EE και 2011/65/EE.

Για περισσότερες πληροφορίες, απευθυνθείτε στη BLACK+DECKER στη διεύθυνση που ακολουθεί ή ανατρέξτε στο πίσω μέρος του εγχειριδίου.

Για περισσότερες πληροφορίες, απευθυνθείτε στη BLACK+DECKER στη διεύθυνση που ακολουθεί ή ανατρέξτε στο πίσω μέρος του εγχειριδίου.

Ο κάτωθι υπογεγραμμένος είναι υπεύθυνος για την κατάρτιση του τεχνικού φακέλου και δηλώνει τα παρόντα εκ μέρους της BLACK+DECKER.

*Patrick Diepenbach*

Patrick Diepenbach

Γενικός Διευθυντής, Μπενελούξ

BLACK+DECKER,

Richard-Klinger-Strasse 11,

65510 Idstein,

Germany (Γερμανία)

07/02/2024

## Εγγύηση











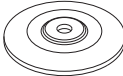



Η Black & Decker είναι σίγουρη για την ποιότητα των προϊόντων της και προσφέρει στους καταναλωτές εγγύηση 24 μηνών από την ημερομηνία αγοράς. Αυτή η εγγύηση αποτελεί πρόσθετη παροχή και με κανένα τρόπο δεν παραβιάζει τα νόμιμα δικαιώματά σας.

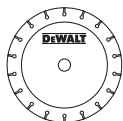

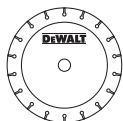



Η εγγύηση ισχύει εντός της επικράτειας των χωρών μελών της Ευρωπαϊκής Ένωσης και της Ευρωπαϊκής Ζώνης Ελευθέρων Συναλλαγών καθώς και του Ηνωμένου Βασιλείου.

Για να υποβάλτε αξίωση βάσει της εγγύησης, η αξίωση θα πρέπει να είναι σύμφωνη με τους Όρους και προϋποθέσεις της Black & Decker και θα χρειαστεί να υποβάλτε απόδειξη αγοράς στον πωλητή ή σε εξουσιοδοτημένο αντιπρόσωπο ετισσκευών.

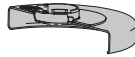

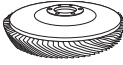
Μπορείτε να αποκτήσετε τους Όρους και προϋποθέσεις της εγγύησης 2 ετών της Black & Decker και να μάθετε την τοποθεσία του πλησιέστερου εξουσιοδοτημένου αντιπροσώπου επισκευών στο Internet στο [www.2helpU.com](http://www.2helpU.com), ή επικοινωνώντας με το τοπικό σας γραφείο Black & Decker στη διεύθυνση που υποδεικνύεται στο παρόν χειρίδιο. Επισκεφθείτε τον ιστότοπό μας [www.blackanddecker.co.uk](http://www.blackanddecker.co.uk) για να καταχωρίσετε το καινούργιο προϊόν Black & Decker που αποκτήσατε και για να λαμβάνετε ενημερώσεις σχετικά με νέα προϊόντα και ειδικές προσφορές.

	Τύπος αξεσουάρ	Αξεσουάρ	Προφυλακτήρας
	Τροχός τύπου 27, Τρόχισμα		 Προφυλακτήρας τύπου C που παρέχεται ή τύπου B
	Τροχός τύπου 41 (1A) Κοπή μετάλλων		 Προφυλακτήρας τύπου C που παρέχεται ή τύπου A
	Τροχός τύπου 41 (1A) Κοπή ειδών τοιχοποιίας/ σκυροδέματος		 Τύπου A
	Αδαμαντοτροχός κοπής Κοπή μετάλλων		 Προφυλακτήρας τύπου C που παρέχεται ή τύπου A
	Αδαμαντοτροχός κοπής Κοπή ειδών τοιχοποιίας/ σκυροδέματος		 Τύπου A
	Λειαντικοί τροχοί για κοπή υλικών άλλων από μέταλλο ή είδη τοιχοποιίας /σκυροδέμα		 Προφυλακτήρας τύπου C που παρέχεται ή τύπου A
	Λειαντικός τροχός διπλής χρήσης για υλικά άλλα από μέταλλο ή είδη τοιχοποιίας / σκυροδέμα		 Προφυλακτήρας τύπου C που παρέχεται ή τύπου A

	Τύπος αξεσουάρ	Αξεσουάρ	Προφυλακτήρας
	Συρματόβουρτσα τύπου τροχού		 Τύπου Β
	Συρματόβουρτσα τύπου καμπίνας		Δεν απαιτείται προφυλακτήρας
	Δίσκος με πτερόγυια		 Τύπου Β
	Εύκαμπτο λειαντικό μέσο (π.χ. γυαλόχαρτο) (υποστηριζόμενο από εύκαμπτο πέλμα στήριξης)		 Δεν απαιτείται προφυλακτήρας

## Γενικές οδηγίες για προφυλακτήρες και αξεσουάρ

Μη εγκεκριμένοι τροχοί	Τύπος 11 / T11	
------------------------	----------------	---

**Πρόσθετες πληροφορίες για προφυλακτήρες και αξεσουάρ για BCG6L8**

Όταν χρησιμοποιείτε τμηματικούς τροχούς με διαμάντια, χρησιμοποιήστε μόνο τροχούς διαμαντιών με περιφερειακό διάκενο όχι μεγαλύτερο από 10mm και αρνητική γωνία κλίσης

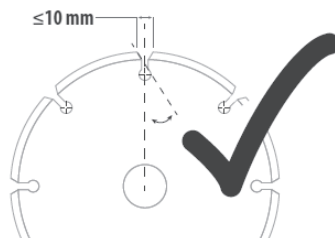
**ΜΗ ΧΡΗΣΙΜΟΠΟΙΕΙΣ**

τεμαχισμένοι τροχοί διαμαντιών με περιφερειακό διάκενο μεγαλύτερο από 10 mm και/ή θετική γωνία κλίσης.

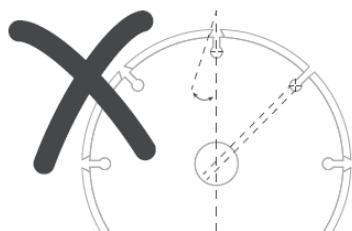

Για κάθε λείανση, λείανση και συρμάτινο βούρτσισμα τύπου τροχού αξεσουάρ, το χαμηλότερο τμήμα του εξαρτήματος πρέπει να περιέχεται μέσα στο προστατευτικό περίβλημα με 2mm ή μεγαλύτερη απόσταση από το κάτω χείλος του προφυλακτήρα

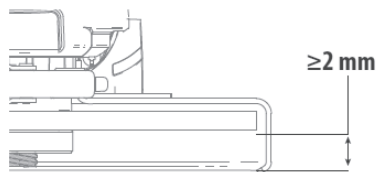



<b>België/Belgique/Luxembourg</b> www.blackanddecker.be enduser.be@sbdinc.com	Stanley Black & Decker Belgium BVBA Egide Walschaertsstraat 16 2800 Mechelen	Tel. NL Tel. FR Fax.	+32 15 47 37 65 +32 15 47 37 66 +32 15 47 37 99
<b>Danmark</b>	Black & Decker Roskildevej 22 2620 Albertslund	kundeservice.dk@sbdinc.com www.blackanddecker.dk	
<b>Deutschland</b> www.blackanddecker.de infobfge@sdbinc.com	Stanley Black & Decker Deutschland GmbH Black & Decker Str. 40, D - 65510 Idstein	Tel. Fax	06126 21-0 06126 21-2980
<b>Ελλάδα</b> www.blackanddecker.gr greece.service@sbdinc.com	Stanley Black & Decker (ΕΛΛΑΣ) Ε.Π.Ε ΓΡΑΦΕΙΑ: Σπύρου 7 & Βουλιαγμένης 166 74 Γλυφάδα - Αθήνα	Τηλ. Φαξ	210-8981616 210-8983570
<b>SERVICE:</b>	Ημερος Τόπος 2 -Χάνι Αδάμ 193 00 Ασπρόπυργος - Αθήνα	Τηλ. Service Φαξ	210-8985208 210-5597598
<b>España</b> www.blackanddecker.es respuesta.posventa@sbdinc.com	Stanley Black & Decker Ibérica, S.C.A. Parc de Negocis "Mas Blau" Edificio Muntadas, c/Bergadá, 1, Of. A6 08820 El Prat de Llobregat (Barcelona)	Tel. Fax	934 797 400 934 797 419
<b>France</b> www.blackanddecker.fr	Stanley Black & Decker. 62 chemin de la Bruyère 69570 Dardilly, France	Tel. Fax	04 72 20 39 20 04 72 20 39 00
<b>Helvetia</b> www.blackanddecker.ch service@rofoag.ch	ROFO AG Gewerbezone Seeblick 3213 Kleinbödingen	Tel. Fax	026-6749393 026-6749394
<b>Italia</b> www.blackanddecker.it service.italia@sbdinc.com	Stanley Black & Decker Italia Via Energypark 6 20871 Vimercate (MB)	Tel. Fax Numero verde	039-9590200 039-9590313 800-213935
<b>Nederland</b> www.blackanddecker.nl enduser.nl@sbdinc.com	Stanley Black & Decker Netherlands BV Holtum Noordweg 35, 6121 RE BORN Postbus 83, 6120 AB BORN	Tel. Fax	+31 164 283 065 +31 164 283 200
<b>Norge</b>	Black & Decker Postboks 4613, Nydalen 0405 Oslo	kundeservice.no@sbdinc.com www.blackanddecker.no	
<b>Österreich</b> www.blackanddecker.at service.austria@sbdinc.com	Stanley Black & Decker Austria GmbH Oberlaaerstraße 248, A-1230 Wien	Tel. Fax	01 66116-0 01 66116-614
<b>Portugal</b> www.blackanddecker.pt resposta.posvenda@sbdinc.com	Black & Decker Limited SARL Quinta da Fonte - Edifício Q55 D. Diniz Rua dos Malhões, 2 e 2A - Piso 2 Esquerdo 2770 - 071 Paço de Arcos	Tel. Fax	214667500 214667580
<b>Suomi</b>	Black & Decker PL47 00521, Helsinki	asiakaspalvelu.fi@sbdinc.com www.blackanddecker.fi	
<b>Sverige</b>	Black & Decker AB Box 94, 431 22 Mölndal	kundservice.se@sbdinc.com www.blackanddecker.se	
<b>Türkiye</b> https://tr.blackanddecker.global info-tr@sbdinc.com	Stanley Black & Decker Turkey Alet Üretim Tic. Ltd.Şti. içerenköy Mahallesi Umut Sokak No: 10--12 / 82--83--84 Kat: 19 Ataşehir-Istanbul, Türkiye	Tel. Fax.	+90 216 665 2900 +90 216 665 2901
<b>United Kingdom &amp; Republic Of Ireland</b> www.blackanddecker.co.uk emeaservice@sbdinc.com	Black & Decker Meadowfield Avenue, Spennymoor, DL16 6YJ, England	Tel. Fax	01753 511234 01753 512365
<b>Middle East &amp; Africa</b> www.blackanddecker.ae service.mea@sbdinc.com	Black & Decker P.O.Box - 17164 Jebel Ali Free Zone (South), Dubai, UAE	Tel. Fax	+971 4 8863030 +971 4 8863333